

Rover K

centre d'usinage à contrôle numérique



 **BIESSE**

Quand compétitivité signifie croissance

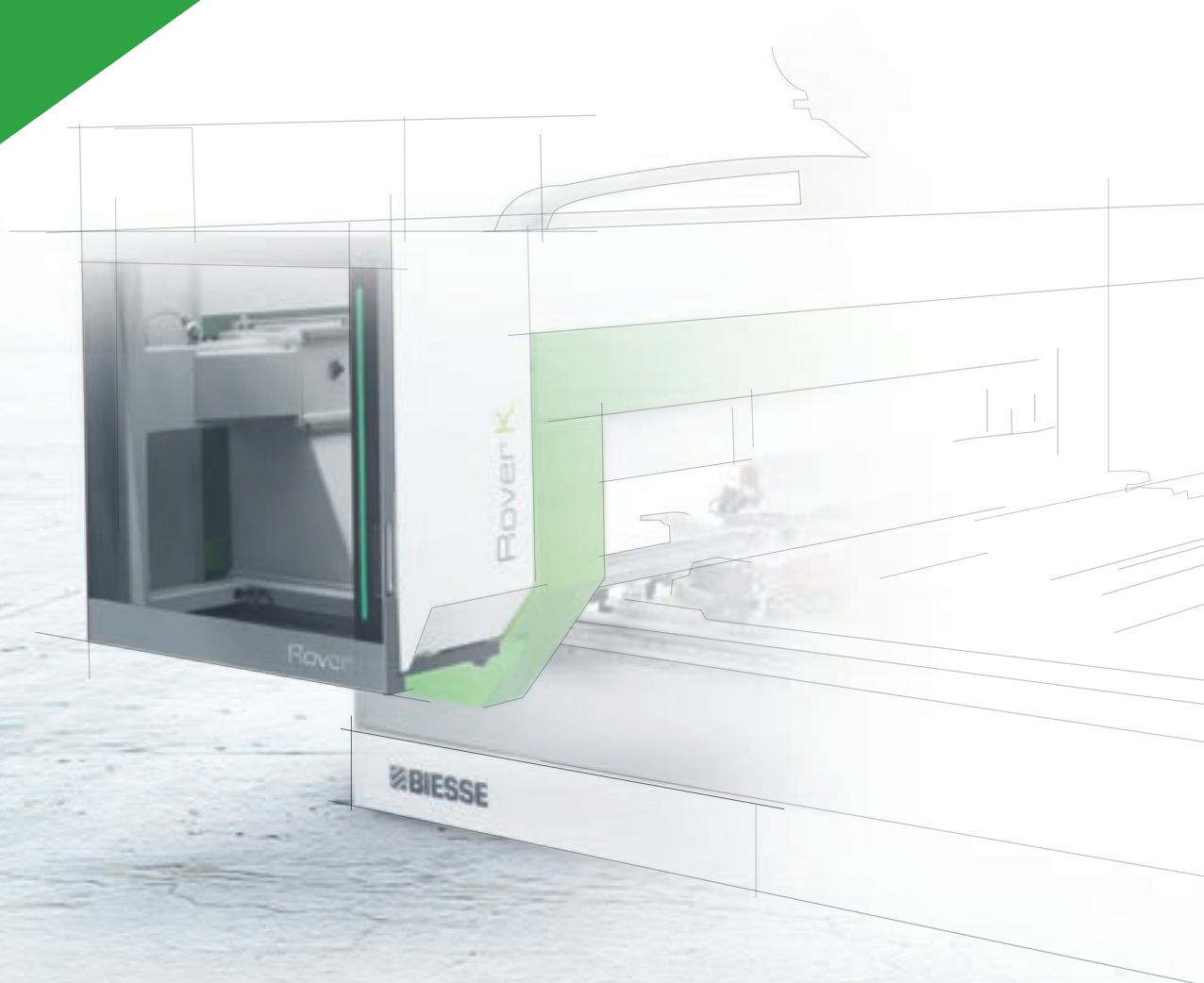

Made **In** Biesse

Le marché requiert

un changement dans les processus de production qui permette d'**accepter le plus grand nombre de commandes possibles**. Le tout, sans renoncer aux hauts standards de qualité, à la personnalisation des produits avec des **délais de livraison rapides, sûrs** et satisfaisant les demandes des architectes les plus créatifs.

Biesse répond

par des **solutions technologiques** qui valorisent et supportent l'habileté technique et la connaissance des processus et des matériaux. **Rover K** est un centre d'usinage à contrôle numérique conçu pour l'artisan qui doit automatiser sa production et pour les petites et moyennes entreprises qui travaillent sur mesure.

- ▶ **Un seul centre d'usinage pour réaliser des meubles en panneau et en bois massif.**
- ▶ **Qualité constante du façonnage dans le temps.**
- ▶ **Propreté du panneau et de l'atelier.**
- ▶ **Sécurité maximale pour l'opérateur.**
- ▶ **La haute technologie devient accessible et intuitive.**

Un petit
investissement
pour une grande
croissance



Rover K
centre d'usinage à contrôle numérique

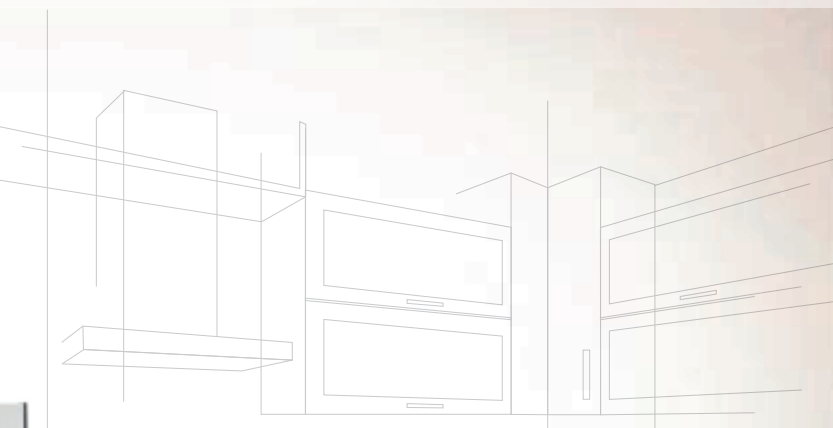

Un seul centre d'usinage pour réaliser des meubles en panneau et en bois massif

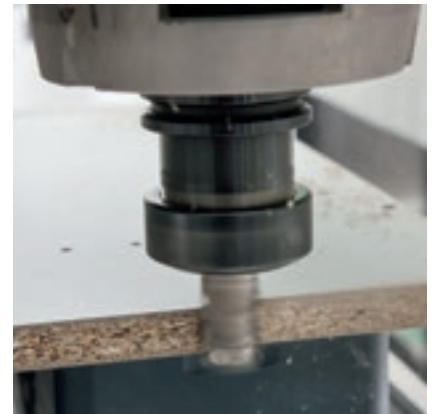

Rover K, disponible en deux tailles, est équipée de 3 ou 4 axes indépendants et interpolants et peut être équipée d'agréments capable d'exécuter tous types d'usinage.

Les **composants** des configurations de la Rover K sont les mêmes que ceux des solutions **haut de gamme**. L'électrobroche, la tête de perçage et les agrégats sont conçus et réalisés pour Biesse par HSD, entreprise leader dans son secteur à l'échelle mondiale.

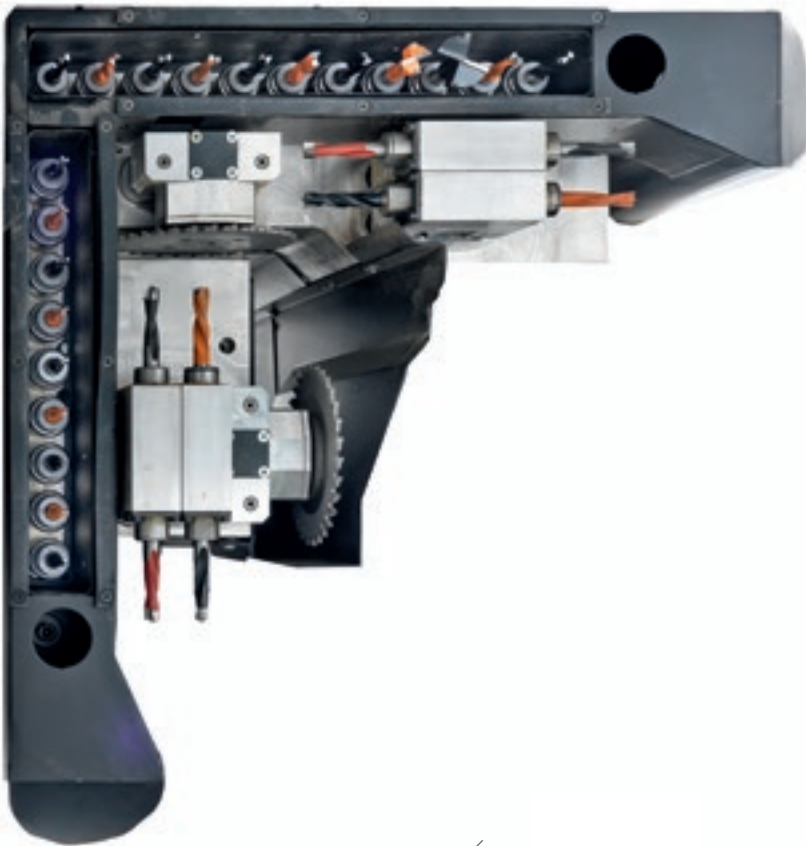

La nouvelle **tête de perçage BH 30 2L**, également disponible sur Rover K, est munie de la lubrification automatique et d'une coiffe d'aspiration rigide hautement efficace pour un environnement plus propre. Elle est refroidie par liquide pour garantir le maximum de précision.



Le **palpeur en croix** permet de détecter les dimensions du panneau avec le maximum de précision.



Nouvel axe C Torque:
plus précis, plus rapide,
plus rigide.

Réduction des temps d'outillage

Le plan de travail Biesse garantit une tenue optimale de la pièce, un outillage facilité et rapide.



SA (Set Up Assistance), le plan de travail à positionnement assisté suggère à l'opérateur la façon de placer le panneau (en indiquant la position des plans de travail et des systèmes de blocage) et protège la zone de façonnage contre les éventuelles collisions avec l'outil.



Étaux Uniclamp à système pneumatique.



Divers points de référence pour le façonnage de plusieurs pièces.

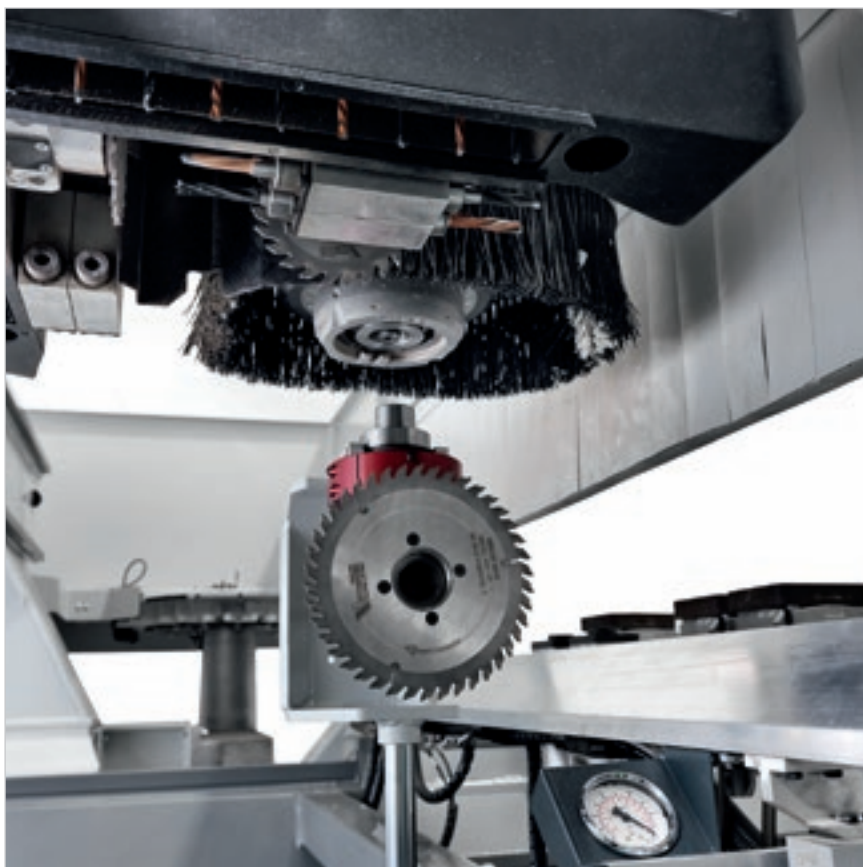

Le Pick Up permet d'équiper le magasin arrière depuis l'avant de la machine.



Le magasin outils à 16 places permet d'avoir des outils et des agrégats toujours disponibles sans demander l'intervention de l'opérateur pour l'outillage en passant d'un façonnage à l'autre.

Design fonctionnel

Le portillon de protection en polycarbonate transparent antieffraction a été conçu pour garantir le maximum de visibilité à l'opérateur. Muni de LED à cinq couleurs pour indiquer l'état de la machine, il permet de surveiller aisément les différentes phases d'usinage en toute sécurité.

BIESSE IDENTITY

Une esthétique innovante et essentielle caractérise l'identité spécifique de Biesse. Binôme parfait entre la créativité et le génie italien.

ROVER

Qualité constante du façonnage dans le temps

La structure Gantry a été conçue pour élever les standards de précision et de fiabilité dans l'exécution des façonnages.



La solidité et l'absence de vibrations sont la garantie d'une qualité constante et durable du produit.



Dans la taille 1532 la **double motorisation** dans l'axe X permet d'atteindre des vitesses et des accélérations élevées tout en préservant une haute précision et une grande qualité de finition.

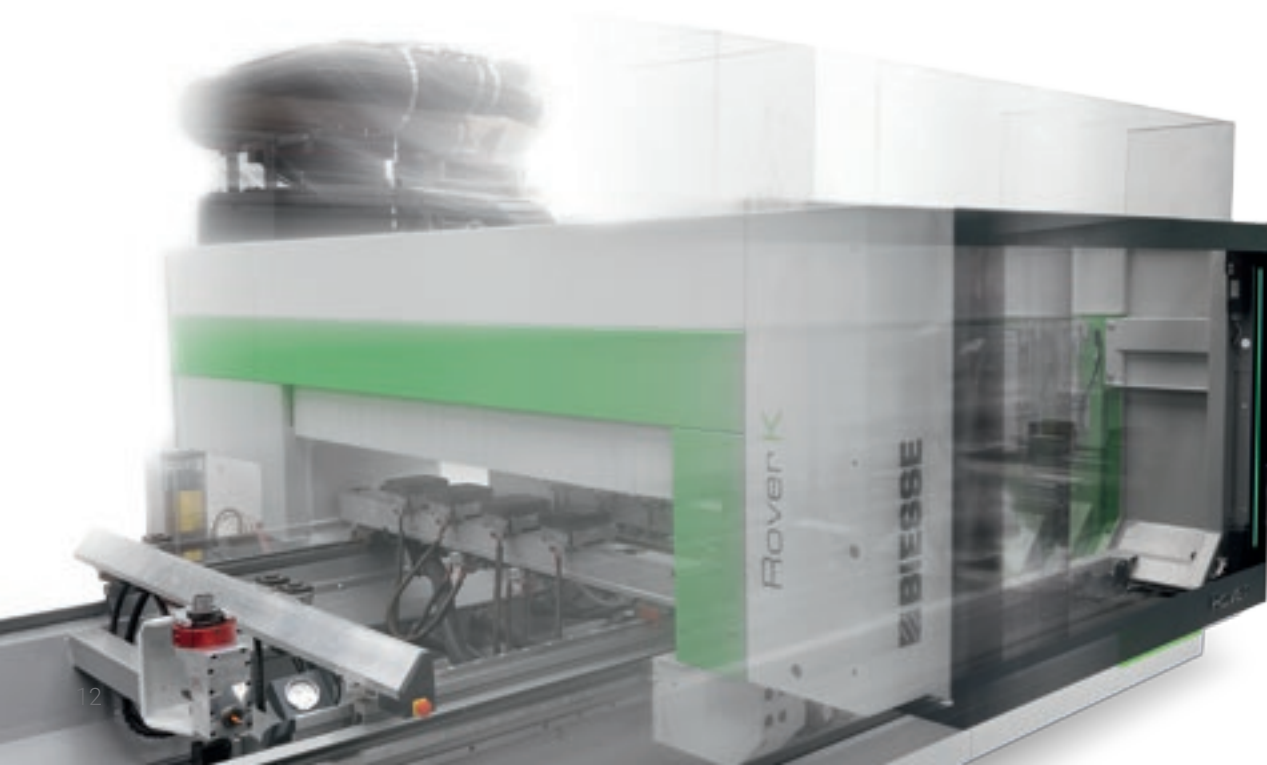

Propreté maximum du produit et de l'atelier



Tapis motorisé pour l'élimination de copeaux et de déchets.



Défecteur (transporteur de copeaux) géré par contrôle numérique.



Coiffe d'aspiration réglable sur 6 positions.

Sécurité maximale pour l'opérateur

La protection intégrale des groupes opérateurs garantit une visibilité optimale pour travailler en toute sécurité.



Protections périmétrales avec porte d'accès et dispositif de sécurité.



Sécurité et fiabilité dans le temps grâce à la solution avec bumpers ou avec bumpers associés aux photocellules sans encombrement au sol et exempts d'usure mécanique.

Maximum de sécurité grâce aux **plates-formes sensibles** qui permettent à la machine de travailler à vitesse maximale constante.



Toutes les fonctions
sont à portée de main.

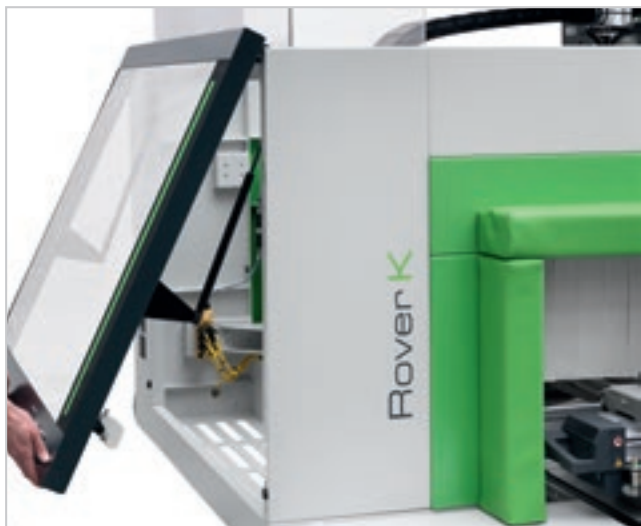

Nouveau carénage avec portillon frontal en Lexan ouvrable, pour travailler en toute commodité.

Bande LED à 5 couleurs indiquant
l'état de la machine en temps réel.

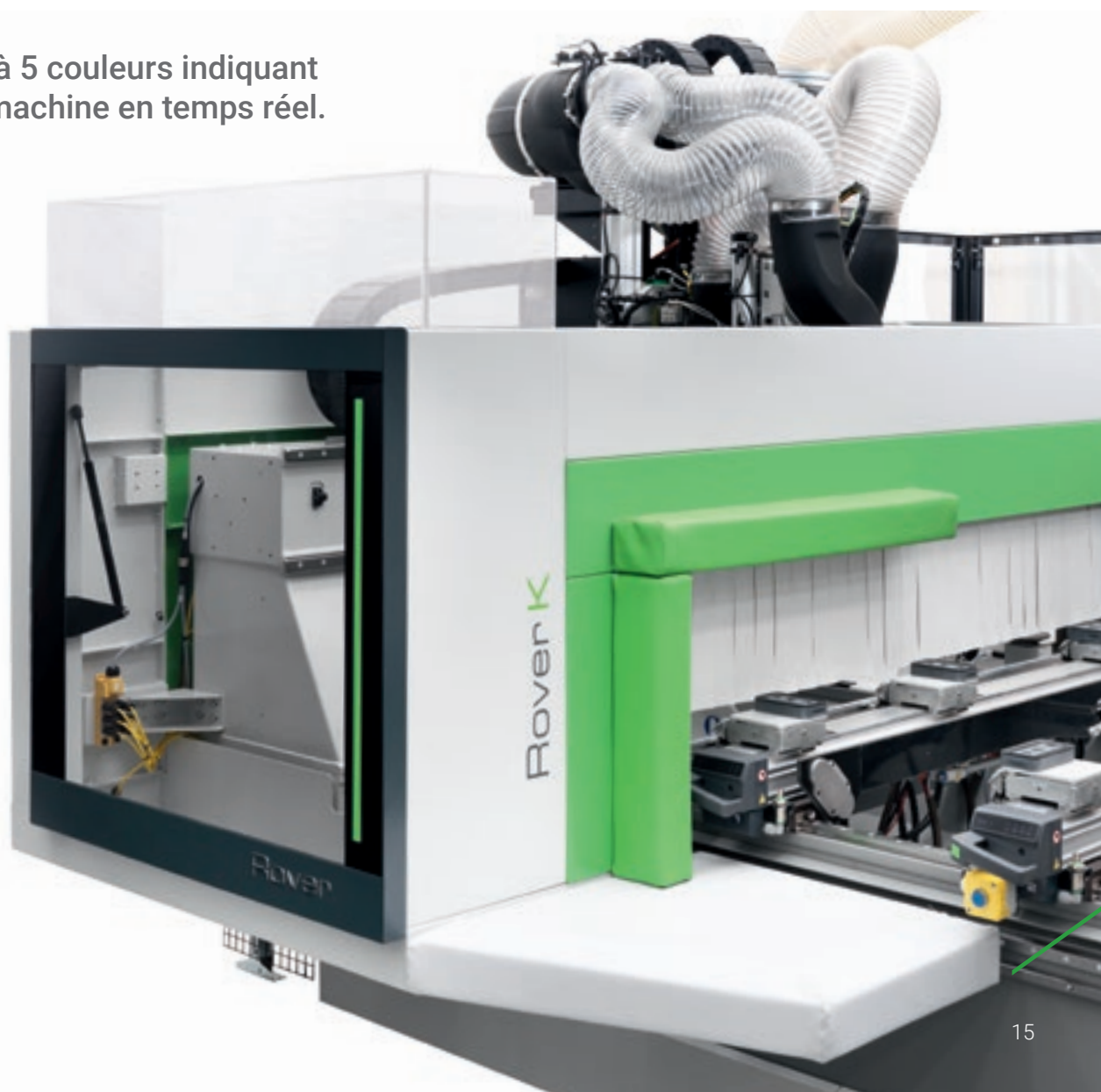

La technologie la plus évoluée à portée de main



bPad

Console de contrôle Wi-Fi pour effectuer les principales fonctions nécessaires lors des phases de préparation de la zone de façonnage, d'outillage des groupes opérateurs et des magasins porte-outil. bPad représente un bon outil d'assistance à distance grâce aux fonctionnalités d'appareil photo et de lecture de codes barres.

bTouch

Nouvel écran tactile de 21,5" qui permet d'exécuter toutes les fonctions réalisées par la souris et par le clavier en assurant une interactivité directe entre l'utilisateur et le dispositif. Parfaitement intégré à l'interface de la bSuite 3.0 (et versions suivantes), optimisée pour une utilisation tactile, il profite au mieux et avec la plus grande simplicité des fonctions des logiciels Biesse installés sur la machine.

bPad et bTouch sont une option qui peut être achetée même après l'achat de la machine pour améliorer les fonctionnalités et l'utilisation de la technologie à disposition.



Industry 4.0 ready



Industry 4.0 est la nouvelle frontière de l'industrie basée sur les technologies numériques, sur les machines qui communiquent avec les entreprises. Les produits sont capables de communiquer et d'interagir entre eux de manière autonome au sein des processus de productions connectés par des réseaux intelligents.



L'engagement de Biesse est de transformer les usines de nos clients en real-time factories prêtes à garantir les opportunités de la digital manufacturing. Les machines intelligentes et les logiciels deviennent des outils incontournables qui facilitent le travail quotidien des personnes qui façonnent le bois et de nombreux autres matériaux dans le monde entier.

Service 4.0

Biesse a développé une riche gamme de services pour renforcer les performances des machines et la productivité des clients, en améliorant l'efficacité opérationnelle et en réduisant les coûts.

Des capteurs et dispositifs pouvant être appliqués sur les machines qui permettent de générer des analyses approfondies, facilement consultables sur les panneaux de commande pour les dispositifs mobiles.



Paquet Service IoT Biesse

- ▶ Service d'assistance étendu et prioritaire.
- ▶ Connexion continue avec le centre de contrôle Biesse.
- ▶ Monitoring direct des performances de la machine avec une app dédiée.
- ▶ Analyse des arrêts machine, diagnostic à distance et prévention des pannes.
- ▶ Contrôle fonctionnel et inspection technique sur site dans la période de garantie.

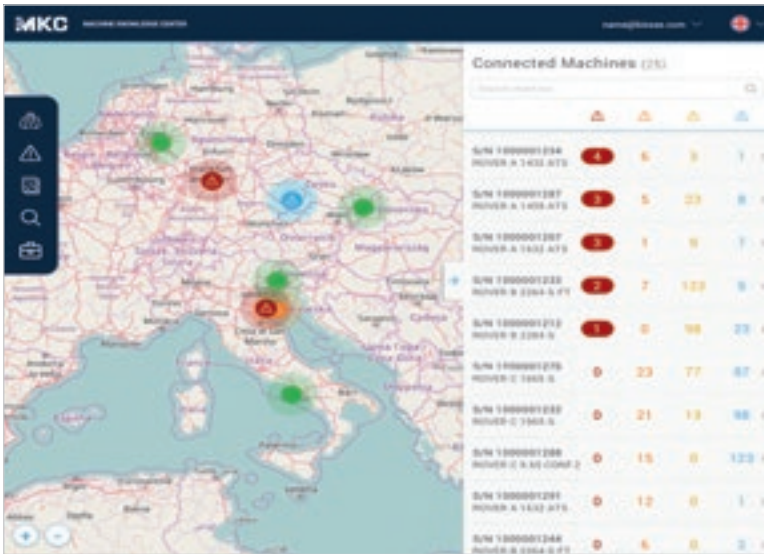

↙
Écran de monitoring des machines connectées au centre de contrôle Biesse.



↙
Écran de contrôle des détails de la machine.

La connexion directe avec Biesse garantit des avantages importants

- ▶ Optimisation de l'efficacité et de la qualité de fonctionnement.
- ▶ Réduction nette des temps de réparation.
- ▶ Meilleure prédictibilité des arrêts machine.
- ▶ Mise à jour à distance du logiciel.

60 minutes de temps maximum pour gérer un arrêt machine.

Réduction de **80%** du temps nécessaire pour le diagnostic.

Réduction de **50%** des temps d'inactivité.

La haute technologie devient accessible et intuitive



bSolid est un logiciel CAO/FAO 3D qui permet d'exécuter, avec une seule plateforme, tous les types de façonnage grâce à des modules verticaux réalisés pour des productions spécifiques.

- ▶ **Conception en quelques clics et sans limites.**
- ▶ **Simulation du façonnage pour avoir une visualisation préalable de la pièce et être guidé dans sa conception.**
- ▶ **Réalisation virtuelle de la pièce afin de prévenir les éventuelles collisions, permettant d'équiper la machine de la meilleure façon possible.**

Visionner le spot **bSolid** sur : youtube.com/biessegroup



bSolid

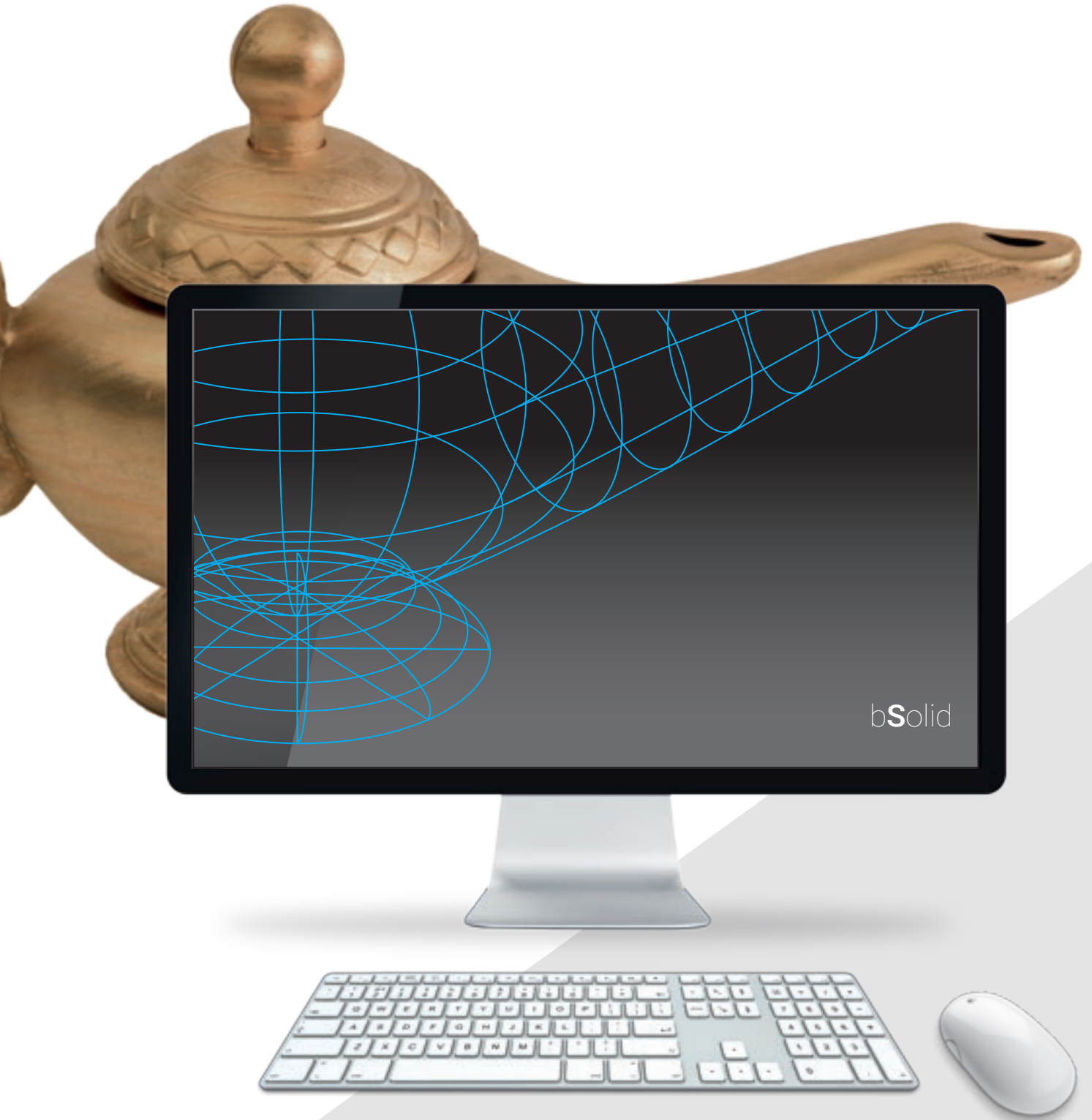

Configurabilité

Puissante et compacte, performante sur panneau et bois massif.

Une configuration complète et compacte du groupe opérateur, à même de satisfaire tous les façonnages dans le plus petit espace disponible.

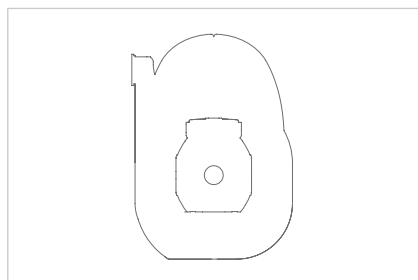

Électrobroche
13,2-19,2 kW.

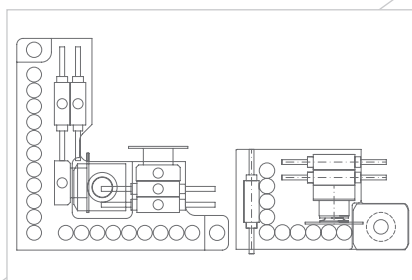

Tête de perçage:
BH17 – BH30 2L.

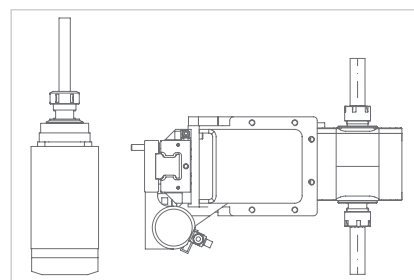

Électrobroche horizontale
à 1 ou 2 sorties.

Plage d'usinage

	ROVER K 1232	ROVER K 1532
	mm	mm
X CE	3260	3260
X NCE	3200	3200
Y	1260	1560
Z	165	165

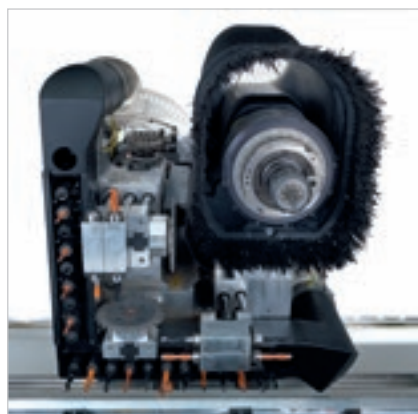

Données techniques

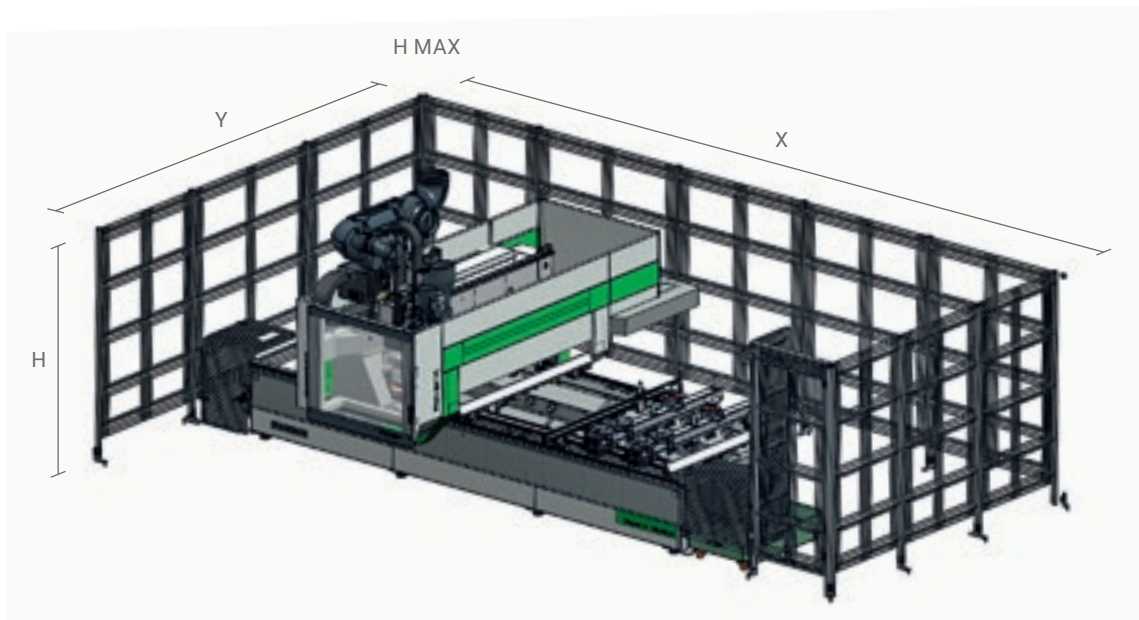

Dimensions

	ROVER K 1232			ROVER K 1532		
	mm	mm	mm	mm	mm	mm
	CE tapis	CE photocellules	NCE	CE tapis	CE photocellules	NCE
X	6745	6745	6680	6745	6745	6680
Y	4174	4381	4468	4174	4381	4468
H	2000	2000	2000	2000	2000	2000
H MAX	2400	2400	2400	2400	2400	2400
Vitesse axes X/Y/Z	60/60/20 m/min			85/60/20 m/min		
Vitesse vectorielle	85 m/min			104 m/min		

Les données techniques et les illustrations ne sont pas contraignantes. Certaines photos peuvent représenter des machines équipées d'options. Biesse Spa se réserve le droit d'apporter d'éventuelles modifications sans préavis.

Niveau de pression acoustique pondéré A (LpA) pour poste opérateur pendant le façonnage sur machine avec pompes à palettes Lpa=79dB(A) Lwa=96dB(A)
 Niveau de pression acoustique pondéré A (LpA) pour poste opérateur et niveau de puissance acoustique (Lwa) pendant le façonnage sur machine avec pompes à cames Lwa=83dB(A) Lwa=100dB(A)
 Incertitude de mesure K dB(A) 4

Le relevé a été effectué conformément à la norme UNI EN 848-3 : 2007, UNI EN ISO 3746 : 2009 (puissance acoustique) et UNI EN ISO 11202 : 2009 (pression acoustique poste opérateur) avec passage panneaux. Les valeurs de niveau sonore indiquées se réfèrent à des niveaux d'émission et ne représentent pas nécessairement des niveaux opérationnels sûrs. Bien qu'il existe une relation entre les niveaux d'émission et les niveaux d'exposition, celle-ci ne peut pas être utilisée de manière fiable pour établir si des précautions supplémentaires sont nécessaires ou pas. Les facteurs qui déterminent le niveau d'exposition auquel la force de travail est soumise comprennent la durée d'exposition, les caractéristiques du local de travail, d'autres sources de poussière et de bruit, etc., c'est-à-dire le nombre de machines et autres processus adjacents. Quoi qu'il en soit, ces informations permettront à l'utilisateur de la machine d'effectuer une meilleure évaluation du danger et du risque.

Service & Pièces Détachées

Coordination directe et immédiate entre Service & Pièces Détachées des demandes d'intervention.
Assistance Client avec un personnel Biesse dédié disponible au siège et/ou auprès du client.

Biesse Service

- ▶ Installation et mise en service des machines et des lignes.
- ▶ Centre de formation des techniciens Biesse, filiales, distributeurs et formation directement chez les clients.
- ▶ Révisions, optimisations, réparations, entretien.
- ▶ Résolution des problèmes et diagnostic à distance.
- ▶ Mise à jour du logiciel.

500 / techniciens Biesse en Italie et dans le monde.

50 / techniciens Biesse opérant en téléservice.

550 / techniciens Distributeurs certifiés.

120 / cours de formation multilingues réalisés chaque année.

Le Groupe Biesse soutient, entretient et développe des rapports directs et constructifs avec le client pour mieux connaître ses exigences, améliorer les produits et les services après-vente à travers deux divisions spécifiques: Biesse Service et Biesse Pièces Détachées.

Il peut compter sur un réseau mondial et sur une équipe hautement spécialisée afin d'offrir partout dans le monde des services d'assistance et des pièces de rechange pour les machines et les composants sur site et en ligne 24/24h et 7/7 jours.

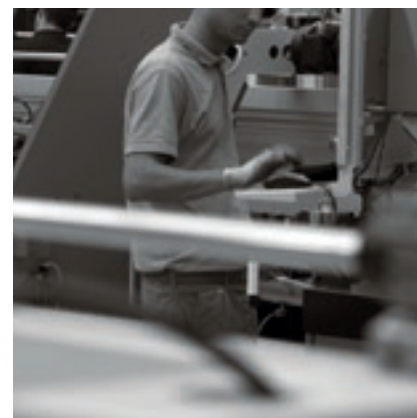

Biesse Pièces Détachées

- ▶ Pièces de rechange d'origine Biesse et kits de pièces de rechange personnalisées en fonction du modèle de machine.
- ▶ Support à l'identification de la pièce de rechange.
- ▶ Bureaux des transporteurs DHL, UPS et GLS situés à l'intérieur du magasin des pièces de rechange Biesse et retraits multiples journaliers.
- ▶ Délais d'exécution des commandes optimisés grâce à un réseau de distribution ramifié dans le monde avec des magasins délocalisés et automatiques.

87% /

de commandes pour arrêt machine exécutées dans les 24 heures.

95% /

de commandes exécutées dans les délais établis.

100 /

techniciens chargés des pièces détachées en Italie et dans le monde.

500 /

commandes gérées chaque jour.

Made **With** Biesse

Les technologies du Groupe Biesse accompagnent la force innovante et les processus de qualité totale de Lago.

Dans le marché saturé du design d'intérieur, Lago affirme son identité de marque émergente à travers des produits captivants et une ouverture à la fusion entre l'art et l'entreprise, unis à la recherche d'un développement durable. «Nous avons mis en œuvre toute une série de projets, ou plus exactement de pensées - affirme Daniele Lago - qui ont donné naissance à la Lago contemporaine : nous avons conçu le design comme une vision culturelle de toute la chaîne du business, et non pas du simple produit».

«Chez Lago, le mot clé est la flexibilité - déclare Carlo Bertacco, responsable de la production. Nous avons commencé à introduire le concept de travail basé uniquement sur le vendu, ce qui nous a permis de limiter les espaces et de vider rapidement l'usine».

«Les machines que nous avons achetées - déclare encore Carlo Bertacco - sont de très belles installations, un investissement limité pour ce qu'elles offrent, et elles représentent un choix de philosophie orientée vers la production. Nous parlons d'un certain volume de production, de qualité Lago et de personnaliser ces installations le plus tard possible, lorsque le client le demande ; tels sont les principes de base de la production allégée».

*Source : IDM Industria del Mobile
Lago, notre client depuis 1999, est l'une des marques d'ameublement d'intérieur les plus prestigieuses du design italien dans le monde.*



<http://www.lago.it>



Biesse Group

In

1 groupe industriel, 4 divisions
et 9 sites de production.

How

14 millions d'euros par an en R&D
et 200 brevets enregistrés.

Where

37 filiales et 300 agents/revendeurs sélectionnés.

With

Clients dans 120 pays: fabricants d'ameublement
et design, portes et fenêtres, composants
pour le bâtiment, le secteur nautique et aérospatial.

We

3.800 employés à travers le monde.

Biesse Group est une multinationale leader
dans la technologie pour le façonnage du bois,
du verre, de la pierre, du plastique et du métal.

Fondée à Pesaro en 1969 par Giancarlo Selci,
elle est cotée en bourse depuis juin 2001 .

 **BIESSEGROUP**

 **BIESSE**

 **INTERMAC**

 **DIAMUT**

MECHATRONICS

