

# Rover M5

CNC-gesteuertes Bearbeitungszentrum



 **BIESSE**

Wenn Wettbewerbsfähigkeit  
bedeutet Kunstobjekte  
zu erzeugen

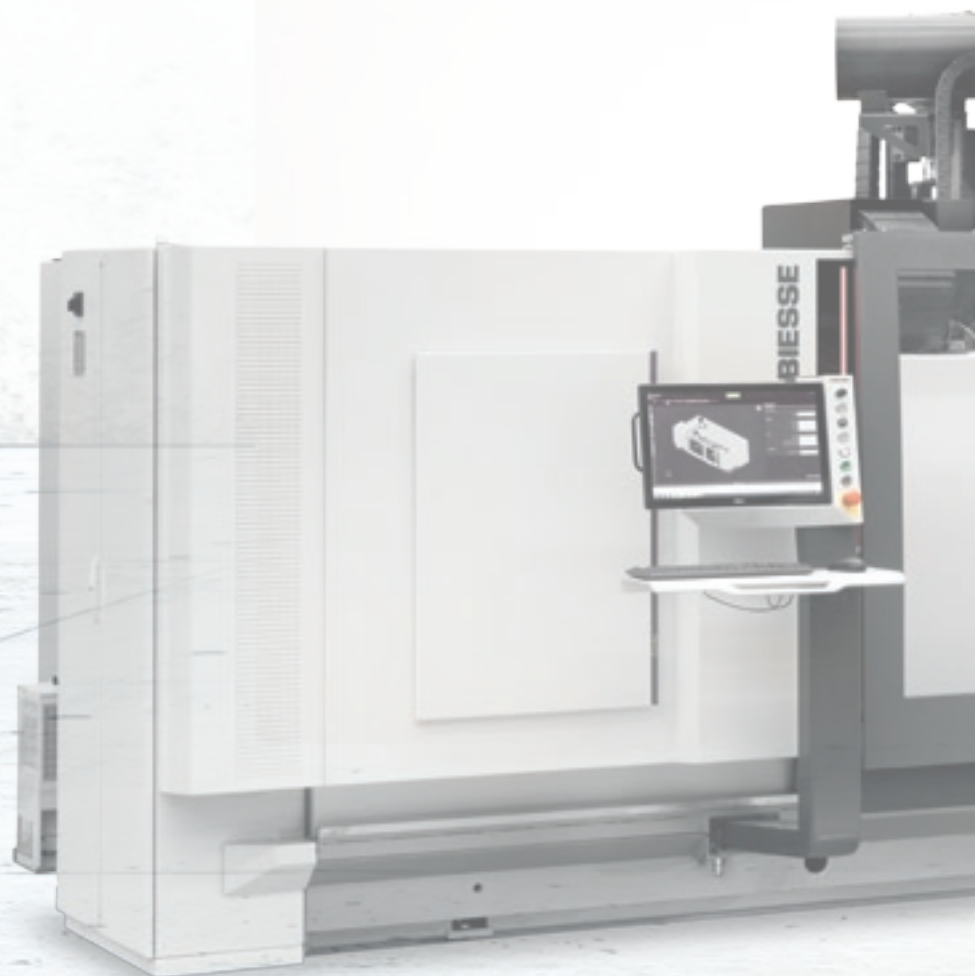

Made **In** Biesse



## Der Markt verlangt

eine Veränderung der Produktionsprozesse, die es gestattet, **die größtmögliche Anzahl an Aufträgen anzunehmen**. Dabei müssen jedoch hohe Qualitätsstandards und die individuelle Gestaltung der Produkte mit **schnellen und sicheren Lieferzeiten** gewahrt bleiben, damit auch die Ansprüche der kreativsten Architekten erfüllt werden können.

## Biesse antwortet

mit **technologischen Lösungen**, die technisches Geschick sowie Prozess- und Materialkenntnis unterstützen und deren Wert hervorheben. **Rover M5** ist das Arbeitszentrum für die Herstellung von besonderen und einzigartigen Produkten, von voluminösen und Designobjekten ohne auf sonstige Hilfsmittel zurückgreifen zu müssen. Eine einzigartige Technologie für komplexe Bearbeitungen zu einem leistbaren Preis.

- ▶ **Am Markt einzigartiger Werkstückdurchlauf.**
- ▶ **Vielfache Bestückungsmöglichkeiten zum Festspannen von Elementen mit komplexen Formen.**
- ▶ **Optimale Sicht bei absoluter Sicherheit.**
- ▶ **Ergonomisch und kompakt auf drei Dimensionen.**

# Technologie für den Handwerker



Rover M5

CNC-gesteuertes Bearbeitungszentrum





# Am Markt einzigartiger Werkstückdurchlauf

Zuführungsmöglichkeit von bis zu 536 mm  
hohen Werkstücken.





# Hohe Verarbeitungsqualität

**Biesse verwendet die gleichen hochwertigen  
Komponenten für alle Maschinen der Rover  
Produktreihe.**



Frässpindeln, Bohrköpfe und Aggregate werden von HSD, dem Weltmarktführer im Bereich der Mechatronik, für Biesse entworfen und hergestellt.



**13 kW Leistung** stehen bereits bei 12.000 U/Min zur Verfügung, mit endlos drehender A- und C-Achse, um einen Neustart am Werkstück zu vermeiden.

## **BHZ 17 L**

17 Werkzeuge mit über Inverter einstellbarer Drehzahl von bis zu 6.000 U/Min für maximale Bohrqualität und -präzision.

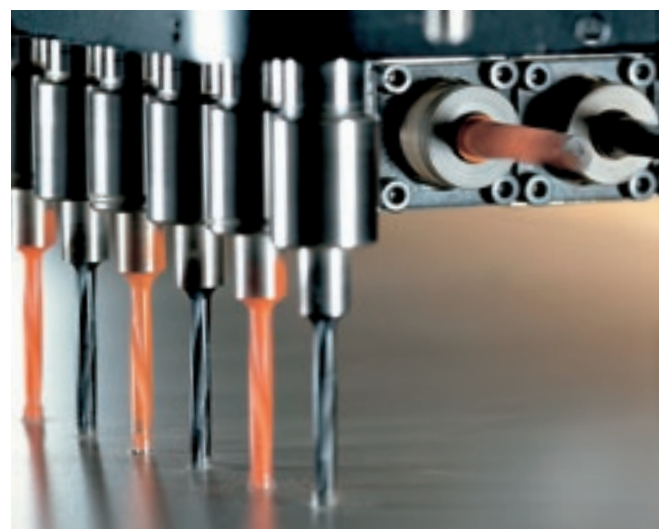

# Benutzerfreundliche Technologie

Der 5-Achskopf von HSD mit 13 kW Leistung und endloser Drehung um 360° auf den Vertikal- und Horizontalachsen ermöglicht die Bearbeitung von Werkstücken mit komplexen Formen und garantiert dabei Qualität, Präzision und dauerhafte Zuverlässigkeit.

## 5 AXES

Die Spitzentechnologie der weltweit am meisten verkauften Bearbeitungszentren trifft auf die Anforderungen in der Holzbearbeitung. Perfekte Kombination aus Innovation von Biesse und italienischem Genie.



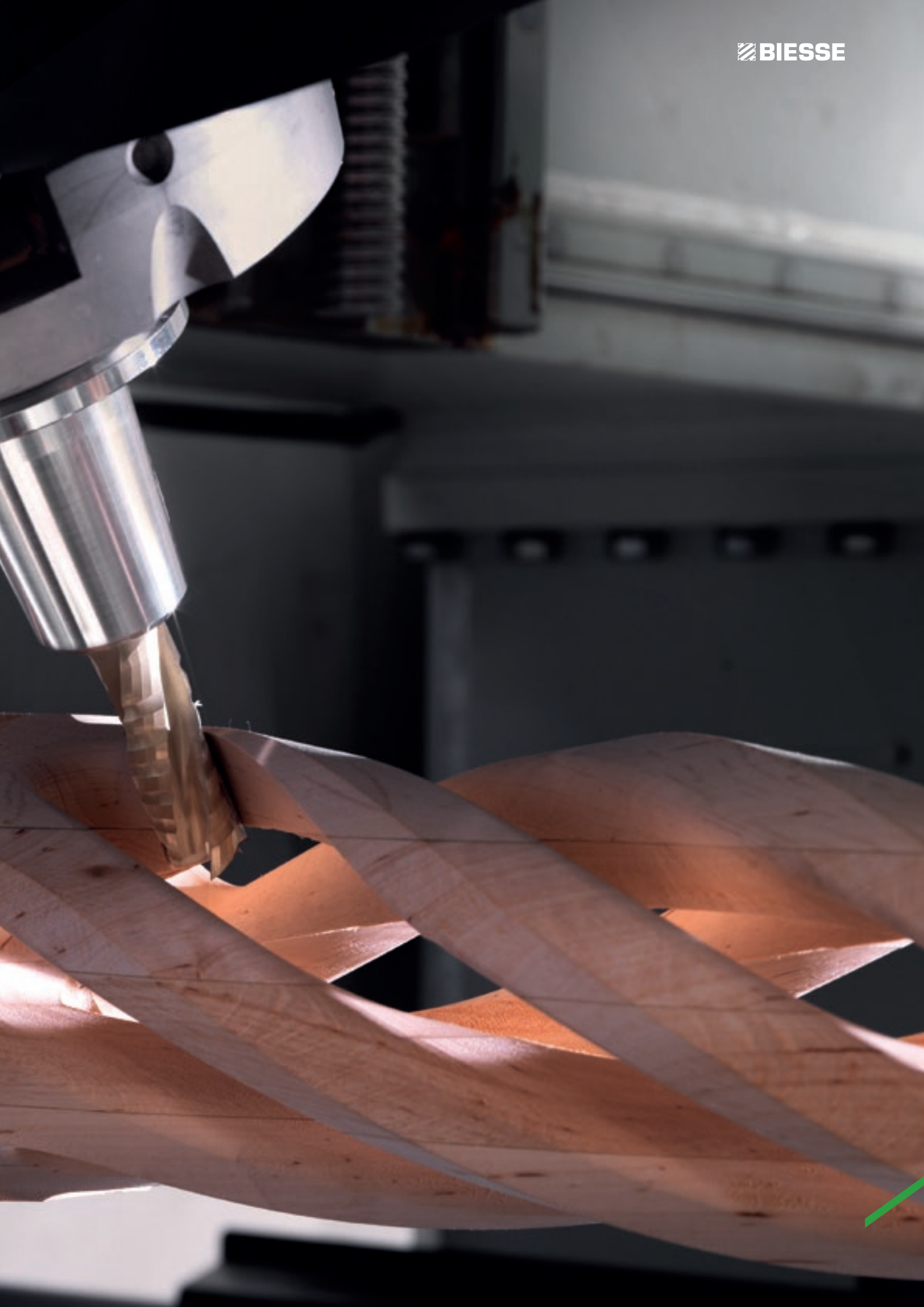

# Vielfache Bestückungsmöglichkeiten zum Festspannen von Elementen mit komplexen Formen

**Der Arbeitstisch lässt sich auf die Bearbeitungsbedürfnisse einstellen und ermöglicht das Festspannen von sehr voluminösen Werkstücken, Formen, usw.  
Für die Bearbeitung sehr spezieller Elemente kann jede Art von Ausrüstung zugeführt werden.**



- 3 mögliche Lösungen:
- ▶ 4 oder 6 ATS-Tische mit SA (Set Up Assistance).
  - ▶ 4 UFT-Tische (Universal Flat Table).
  - ▶ Gemischte Lösung mit 3 ATS- und 2 UFT-Tischen.





**Modul** für das Spannsystem mit Vakuum.



### **SA (Set Up Assistance)**

Der Arbeitstisch mit unterstützter Positionierung gibt dem Bediener an, wie die Platte anzuordnen ist (Angabe der Positionen für Arbeitstisch und Aufspannsysteme) und schützt den Arbeitsbereich vor etwaigen Kollisionen mit dem Werkzeug.

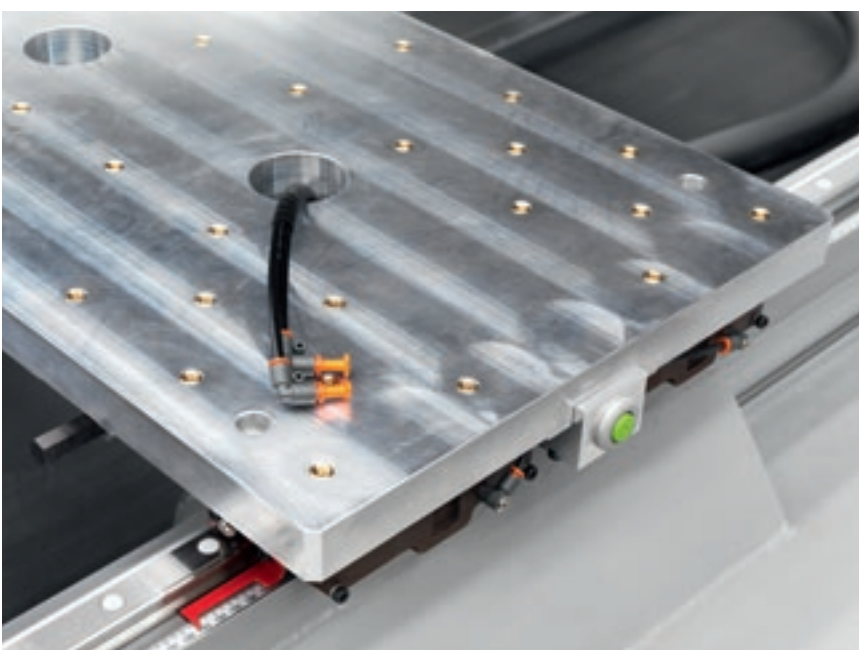

### **UFT (Universal Flat Table)**

Tische aus Aluminium mit Bohrungen für die Befestigung der personalisierten Spannsysteme.

# Exklusive Technologie

Dem Arbeitstisch der Rover M5 können Elemente mit einer Höhe bis zu 535 mm zugeführt werden. Der Tisch lässt sich entsprechend den Bedürfnissen anpassen und kann jede Ausrüstung aufnehmen, um auch Werkstücke mit sehr komplexen Formen festzuspannen. Rover M5 ist extrem kompakt und sehr leistungsstark: ein Arbeitsbereich von 3200x1600x536 mm bei einem Platzbedarf von 6440x2825x2640, alles inbegriffen.





The background image shows a close-up of a wooden workbench with a curved edge. A black mechanical component, possibly a clamping device, is visible in the upper left corner. The lighting is dramatic, highlighting the texture of the wood and the metallic parts.

## ROVER M5

Ein einzigartiger Arbeitstisch zum Bearbeiten von sehr voluminösen Elementen oder besonders empfindlicher dreidimensionaler Formen. Perfekte Kombination aus Flexibilität von Biesse und italienischem Genie.

# Optimale Sicht bei absoluter Sicherheit

**Die Kabine ermöglicht dem Bediener die Bearbeitungen absolut sicher durchführen zu können und gewährleistet eine komplette Sicht auf die Maschine.**



Die Kabine an diesem Maschinentyp ermöglicht Bearbeitungen an empfindlichen dreidimensionalen Objekten durchzuführen, ohne Gefahr das Werkstück zu beschädigen.



# Spezifische Lösungen für perfekte Feinbearbeitungen

**Maximale Sorgfalt im Sinne einer umfassenden und kontinuierlichen Reinigung der zu bearbeitenden Platte, um hohe Qualitätsstandards zu erzielen. Eine langfristig zuverlässige Technologie.**



↙  
**Motorisiertes Förderband** zum Abtransport von Spänen und Bearbeitungsabfällen.

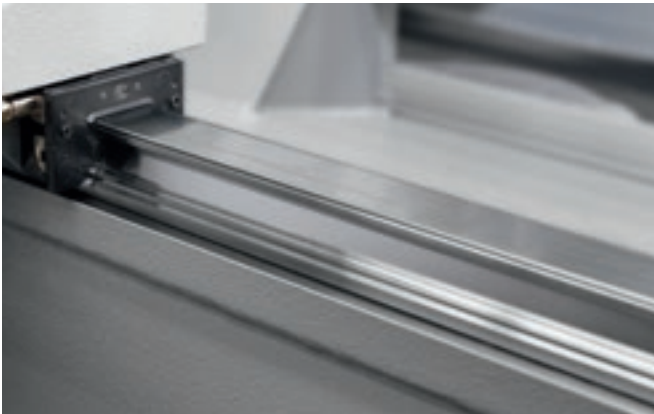

↙  
 Die **Abdeckung der linearen Führungen** der X-Achsen mittels Schutzfolie und die Einführung zusätzlicher Staubschutzsets auf den Gleitschuhen der Schlitten, ermöglichen den optimalen Schutz des Antriebssystems.



↙  
 Die **Kabelträgerketten** der Achsen Y, X und Z werden in geschlossener Version geliefert, was bei der Bearbeitung von Materialien nützlich ist, welche die Kabel und Druckluftleitungen beschädigen könnten.

# Hochmoderne Technologie in greifbarer Nähe



## bPad

WLAN-Steuerkonsole für die Durchführung der Hauptfunktionen in den Vorbereitungsphasen des Arbeitsbereichs, der Bestückung der Arbeitsgruppen und der Werkzeughaltermagazine.  
BPad mit Kamera und Strichcodelesegerät ein wertvolles Teleservice-Tool.

## bTouch

bTouch ist der neue 21,5"-Touchscreen mit dem sich alle von der Maus und der Tastatur ausgeübten Funktionen ausführen lassen, im Sinne einer direkten Interaktivität zwischen Benutzer und Gerät. Perfekt integriert in die Schnittstelle der bSuite 3.0 (und spätere Versionen), optimiert für den taktilen Gebrauch, optimal und höchst einfache Verwendung der Funktionen der in der Maschine installierten Biesse Software.

**bPad und bTouch ist eine Sonderausstattung, die auch nach dem Kauf der Maschine erworben werden kann, um die Funktionen und die Benutzung der verfügbaren Technologie zu verbessern.**





# Industry 4.0 ready



Industrie 4.0 ist der neue, auf den digitalen Technologien beruhende Meilenstein der Industrie bei Maschinen, die zu den Unternehmen sprechen. Die Produkte können selbstständig in Produktionsprozessen, die durch intelligente Netzwerke verbunden sind, untereinander kommunizieren und interagieren.



Biesse ist es ein großes Anliegen die Werke unserer Kunden in Echtzeit-Fabriken zu verwandeln, die bereit sind die Chancen der digitalen Fertigung zu gewährleisten. Intelligente Maschinen und Software werden unverzichtbare Hilfsmittel, die weltweit die tägliche Arbeit all jener erleichtern, die Holz und andere Werkstoffe bearbeiten.

# Die Spitzentechnologie wird erschwinglich und intuitiv



**bSolid** ist eine CAD/CAM 3D-Software, die es mit einer einzigen Plattform ermöglicht, alle Arten von Bearbeitungen durchzuführen, dank der für vertikale Module realisierten, spezifischen Module.

- ▶ **Planung mit wenigen Klicks und ohne Einschränkungen.**
- ▶ **Simulation der Bearbeitungsabläufe für eine Vorschau auf das gefertigte Werkstück und bessere Anleitung bei der Gestaltung.**
- ▶ **Fertigung eines virtuellen Prototyps des Werkstücks, wobei Kollisionen vorausgesehen werden und die Maschine optimal eingesetzt wird.**

Sehen Sie sich den Spot **bSolid** an: [youtube.com/biessegroup](https://youtube.com/biessegroup)





bSolid

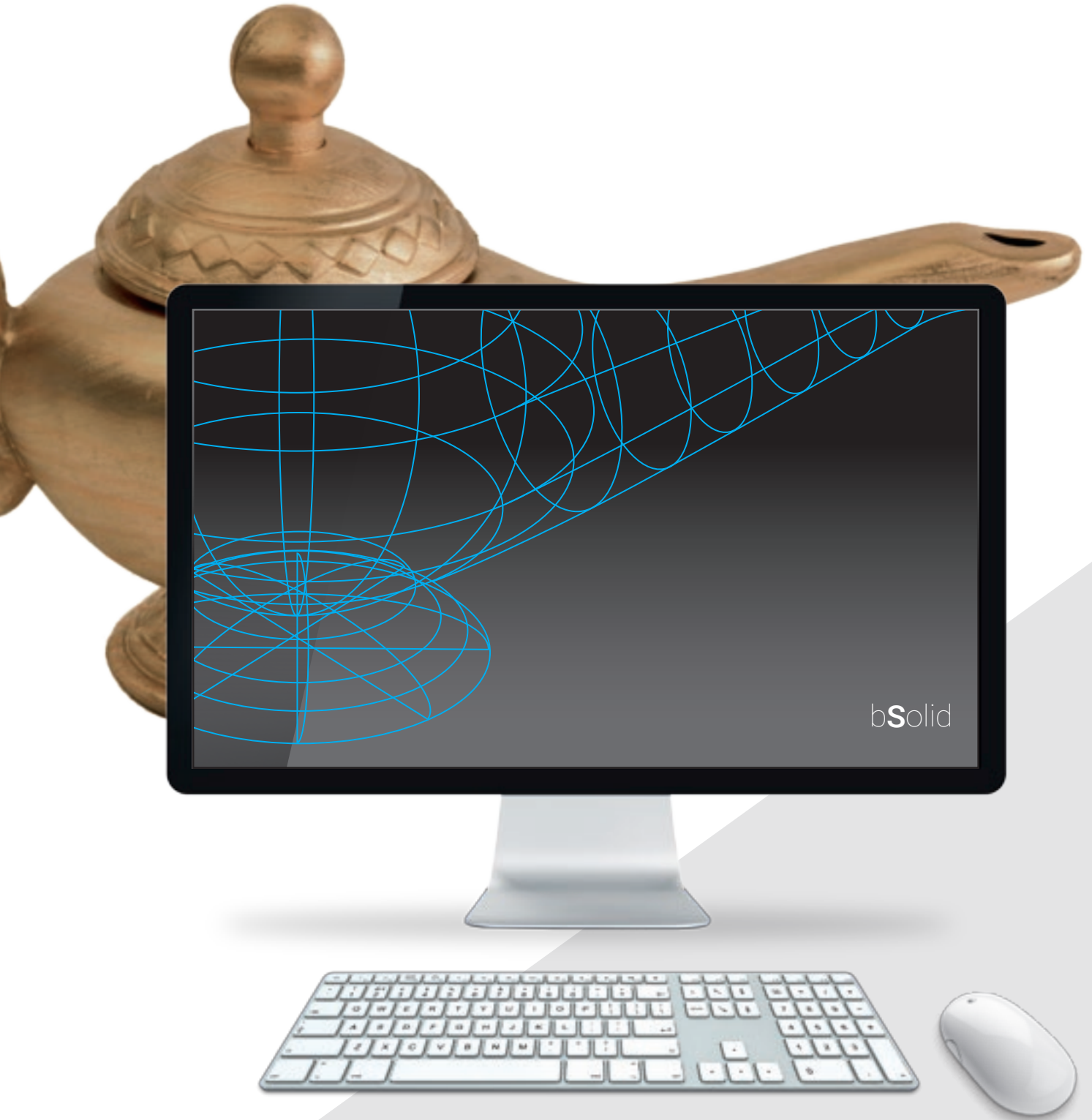

# Ergonomisch und kompakt auf drei Dimensionen

**Rover M5 wurde entwickelt, um die Bewegungen des Bedieners an der Maschine maximal zu vereinfachen.**



## **Äußerst einfache Bestückung.**

1 serienmäßig inkludiertes Revolvermagazin mit 16 Plätzen, das über die Öffnung der Kabine zugänglich ist, und ein optionales Revolvermagazin mit 16 Plätzen, das über die 5-Achseinheit bestückbar ist.



## **In die Kabine integrierte Steuerungseinheit.**

Die Kabine beinhaltet auf platzsparendem Raum das Kühlsystem der 5-Achseinheit.



# Technische Daten

**Rover M5 lässt sich auf engstem Raum unterbringen.**

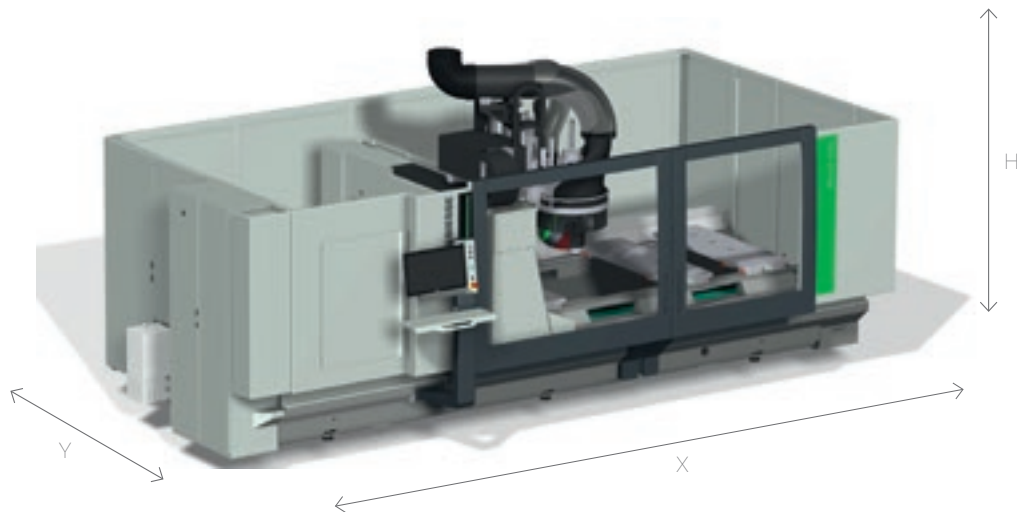

## Bearbeitungsbereiche

X	Y	Z
mm	mm	mm
3200	1600	358 - 536

## Maschinenabmessungen

X	Y	H
mm	mm	mm
6440	2825	2640

Achsendrehzahl X/Y/Z	m/min	80 / 80 / 20
Vektorgeschwindigkeit	m/min	100

Technische Daten und Abbildungen sind nicht verbindlich. Einige Fotos können Maschinen mit Sonderausstattungen wiedergeben. Biesse Spa behält sich das Recht vor, etwaige Änderungen ohne vorherige Ankündigung vorzunehmen.

Bewerteter Schalldruckpegel A (LpA) während der Bearbeitung am Bedienerplatz bei einer Maschine mit Drehschieberpumpen Lpa=83dB(A) Lwa=106dB(A) bewerteter Schalldruckpegel A (LpA) am Bedienerplatz und Schalleistungspegel (LwA) während der Bearbeitung in einer Maschine mit Klauenpumpen Lwa=83dB(A) Lwa=106dB(A) Messunsicherheit K dB(A) 4.

Die Messung erfolgte unter Einhaltung der Normen UNI EN 848-3:2007, UNI EN ISO 3746: 2009 (Schalleistung) und UNI EN ISO 11202: 2009 (Schalldruck am Bedienerplatz) mit Plattendurchlauf. Die angegebenen Geräuschwerte sind Emissionspegel und daher nicht unbedingt sichere Pegel beim Betrieb. Obwohl ein gewisses Verhältnis zwischen Emissionspegeln und Aussetzungspegeln besteht, kann dieses nicht zuverlässig dazu verwendet werden, um festzulegen, ob weitere Schutzmaßnahmen erforderlich sind oder nicht. Die Faktoren, die den Pegel bestimmen, dem die Arbeitskräfte ausgesetzt sind, umfassen die Dauer der Aussetzung, die Eigenschaften des Arbeitsraums sowie weitere Staub- und Lärmquellen, wie zum Beispiel die Anzahl der Maschinen und weitere Arbeitsvorgänge in der Nähe. In jedem Fall gestatten diese Informationen dem Maschinennutzer eine bessere Gefahren- und Risikobewertung.

# Service 4.0

Biesse hat ein reichhaltiges Serviceangebot entwickelt, um durch die Verbesserung der betrieblichen Effizienz und durch Kosteneindämmung die Leistungsstärke der Maschinen und die Produktivität der Kunden zu erhöhen.

An den Maschinen angebrachte Sensoren und Vorrichtungen ermöglichen die Erstellung eingehender Analysen, die über Bedientafeln für Mobilgeräte einfach angezeigt werden können.



## Servicepaket IoT Biesse

- ▶ Erweiterter und vorrangiger Kundendienst.
- ▶ Ständige Verbindung mit dem Kontrollzentrum von Biesse.
- ▶ Direkte Überwachung der Maschinenleistung über eine spezifische App.
- ▶ Analyse der Maschinenstillstände, Ferndiagnose und Störungsprävention.
- ▶ Funktionelle Kontrolle und technische Inspektion vor Ort innerhalb der Garanzzeit.



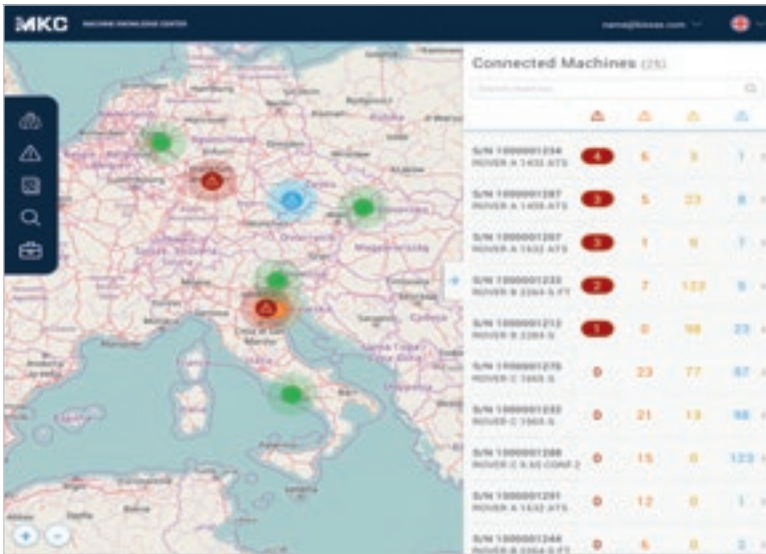

Bildschirm zur Überwachung der an das Biesse Kontrollzentrum angeschlossenen Maschinen.



Bildschirm für die Kontrolle der einzelnen Maschinenteile.

## Die direkte Verbindung zu Biesse gewährleistet erhebliche Vorteile

- ▶ Optimierung der Betriebseffizienz und der Betriebsqualität.
- ▶ Deutliche Verkürzung der Reparaturzeiten.
- ▶ Bessere Vorhersehbarkeit der Maschinenstillstände.
- ▶ Fernaktualisierung der Software.

**60 Minuten** maximale Dauer für die Verwaltung eines Maschinenstillstands.

Verkürzung der für die Diagnose erforderlichen Zeit um **80%**.

Verkürzung der Stillstandszeiten um **50%**.

# Service & Parts

Direkte und sofortige Koordination zwischen Kundendienst und Ersatzteil-Abteilung bei Serviceanforderungen.  
Unterstützung der Kunden mit Fachpersonal von Biesse in der Niederlassung und/oder beim Kunden.

## Biesse Service

- ▶ Installation und Start-up von Maschinen und Anlagen.
- ▶ Training Center für Biesse Techniker, Filialen, Händler und Kunden.
- ▶ Überholung, Upgrade, Reparatur, Wartung.
- ▶ Troubleshooting und Ferndiagnose.
- ▶ Upgrade der Software.

500 / Biesse Field Techniker in Italien und weltweit.

50 / Biesse Techniker arbeiten in Tele-Unterstützung.

550 / zertifizierte Servicetechniker für Händler.

120 / mehrsprachige Fortbildungskurse jedes Jahr.



Die Biesse Gruppe fördert, pflegt und entwickelt direkte und konstruktive Beziehungen mit dem Kunden, um seine Anforderungsprofile effizienter umzusetzen, und um die Produkte und den Aftersales-Service zu verbessern. Dazu hat Biesse zwei spezielle Bereiche eingerichtet: Biesse Service und Biesse Parts.

Sie nutzt dazu ein globales Netzwerk und ein hochspezialisiertes Team und bietet überall auf der Welt Kundendienst und Ersatzteile für Maschinen und Komponenten Onsite und Online rund um die Uhr an.

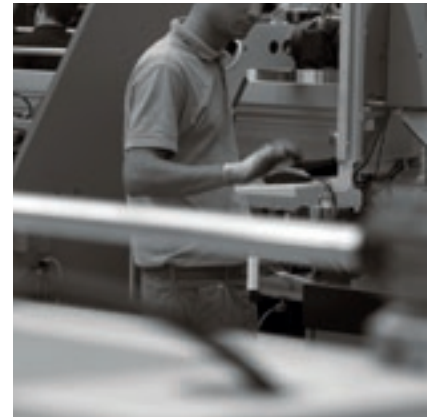

## Biesse Parts

- ▶ Original-Biesse-Ersatzteile und individuell auf das Maschinenmodell abgestimmte Ersatzteil-Sätze.
- ▶ Unterstützung bei der Identifizierung des Ersatzteils.
- ▶ Vertretungen der Kurierdienste DHL, UPS und GLS im Ersatzteillager von Biesse und mehrere Abholungen täglich.
- ▶ Optimierte Bearbeitungszeiten dank des globalen und weitverzweigten Verteilungsnetzes mit dezentralen und automatisierten Lagern.

87% ✓

der Bestellungen bei Maschinenstillstand innerhalb 24 Stunden bearbeitet.

95% ✓

der Bestellungen innerhalb des angegebenen Datums bearbeitet.

100 ✓

für die Ersatzteile zuständige Angestellte in Italien und weltweit.

500 ✓

täglich abgewickelte Bestellungen.

# Made **With** Biesse

## Die Technologien der Gruppe Biesse begleiten die innovative Stärke und die umfassenden Qualitätsprozesse der Lago.

In der konkurrenzintensiven Szenerie des Wohndesigns behauptet Lago seine Position als aufstrebendes Markenzeichen durch inspirierende Produkte und Offenheit für das Ineinanderfließen der Bereiche von Kunst und Business, kombiniert mit der unausgesetzten Forschung für eine nachhaltige Entwicklung.

„Wir haben eine Reihe von Projekten, oder besser gesagt Konzepte, entwickelt,“ so Daniele Lago, „die für Lago, wie wir es heute kennen, Pate gestanden haben: Das Design soll eine kulturelle

Vision der gesamten Business-Kette darstellen, und nicht nur des einzelnen Produkts“.

„Flexibilität ist das Schlüsselwort bei Lago - bemerkt Carlo Bertacco, der Produktionsleiter. Wir haben begonnen, das Konzept einzuführen, nur mit dem Verkauften zu arbeiten. Das hat es uns ermöglicht, den Platz einzuschränken und die Fabrik von Anfang an zu leeren“.

„Die Maschinen, die wir gekauft haben – erzählt Bertacco weiter - sind tolle Anlagen, eine geringe Investition für das,

was sie bieten, und sie stehen für eine Wahl der Produktionsphilosophie. Wir sprechen von einem bestimmten Produktionsvolumen mit Lago-Qualität und davon, die kundenspezifischen Arbeiten so spät wie möglich vorzunehmen und wenn der Kunde sie verlangt, das heißt die Grundprinzipien der schlanken Produktion“.

*Quelle: IDM Industria del Mobile  
Lago, unser Kunde seit 1999, ist eine der angesehensten Marken für Inneneinrichtung des italienischen Designs weltweit.*



<http://www.lago.it>





# Biesse Group

In / 1 Industriegruppe, 4 Business-Bereiche  
und 9 Produktionsstandorte.

How / 14 Mio. €/Jahr in R&D  
und 200 angemeldete Patente.

Where / 37 Filialen und 300 ausgewählte  
Agenten und Händler.

With / Kunden in 120 Ländern, Einrichtungshersteller  
und Designer, Fenster und Türen, Komponenten  
für den Bau, die Schifffahrt und die Luftfahrt.

We / 3.800 Mitarbeiter weltweit.

**Biesse Group** ist ein multinationales Unternehmen,  
das führend in der Technologie zur Bearbeitung von  
Holz, Glas, Stein, Kunststoff und Metall ist.

Es wurde 1969 von Giancarlo Selci in Pesaro  
gegründet und ist seit Juni 2001 notiert.

 **BIESSEGROUP**

 **BIESSE**

 **INTERMAC**

 **DIAMUT**

**MECHATRONICS**

