

FELDER®



MASCHINEN
FÜR DIE PERFEKTE
HOLZBEARBEITUNG



Perfekte Holzbearbeitung mit
FELDER Maschinen

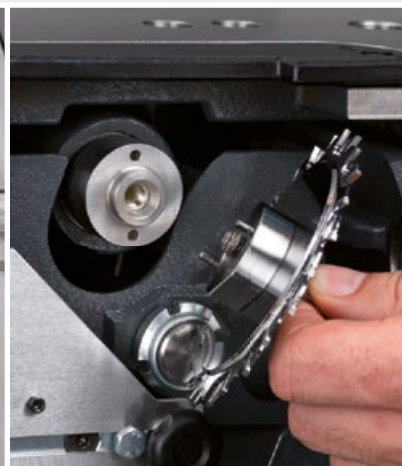



Prof. h.c. Ing. Hansjörg Felder

Die Felder Gruppe mit Unternehmenssitz in Hall in Tirol zählt zu den weltweit führenden Anbietern von Holzbearbeitungsmaschinen für Handwerk, Gewerbe und Industrie.

Mit Leidenschaft, Überzeugung und Mut zur Innovation verfolgen wir als Familienunternehmen seit 1956 eine zentrale Philosophie: Dem Kunden genau die Maschine anzubieten, die er benötigt.

Mitarbeiter in 84 Ländern und mehr als 250 Verkaufs- und Servicestellen tragen diese Vision unter dem Leitsatz „Alles aus einer Hand“ in die ganze Welt. Trotz wachsender globaler Herausforderungen setzen wir weiterhin auf Qualität und Präzision aus Österreich.

Felder Holzbearbeitungsmaschinen sind seit Jahrzehnten ein Garant für perfekte Ergebnisse bei exzellentem Bedienkomfort. Das umfangreiche Modellangebot bietet genau die richtige Maschine für jede Herausforderung. Optimierte Maschinenkonzepte und innovative Detaillösungen in erstklassiger Verarbeitung für den regelmäßigen professionellen Einsatz. Felder Maschinen garantieren perfekte Holzbearbeitung und Entscheidungssicherheit für viele Jahre.

FELDER, DIE RICHTIGE ENTSCHEIDUNG!

Individuelle Lösungen für individuelle Ansprüche

Jede Felder-Holzbearbeitungsmaschine wird nach den spezifischen Wünschen unserer Kunden produziert. Wir konfigurieren die Maschine gezielt nach Ihren spezifischen Anforderungen an perfekte Holzbearbeitung.

Auf unsere Holzbearbeitungsmaschinen können Sie sich verlassen

Aufwendige Verarbeitungen und Produktion, innovative Weiterentwicklungen und kompromisslose Qualitätsansprüche zeichnen die Holzbearbeitungsmaschinen von Felder aus.

Qualität aus Österreich

Felder entwickelt und produziert in Hall in Tirol erstklassige Holzbearbeitungsmaschinen für den weltweiten Vertrieb. Modernste Fertigungstechniken, innovative Produktionsmaschinen und kontinuierliche Qualitätssicherungsprozesse garantieren die Qualität, die Präzision und die Zuverlässigkeit Ihrer Holzbearbeitungsmaschine.

Beratung auf die man zählen kann

Maßgeschneiderte Betreuung beginnt bei Felder bereits lange vor der Kaufentscheidung. In den Technologiezentren und Schauräumen erfolgt nach einer gezielten Bedarfsanalyse die Konfiguration individuell auf den Kunden zugeschnittener Produktlösungen. Bei der Simulation des Kundenbetriebs testet der Kunde verschiedene Maschinenkonzepte und findet so die perfekte Lösung für seine individuellen Anforderungen an perfekte Holzbearbeitung.

Immer für Sie im Einsatz: Das FELDER-Serviceteam

Speziell ausgebildete Fachkräfte übernehmen Lieferung, Montage, Inbetriebnahme und die erste Maschinenkonfiguration. So kann die neue Maschine ab dem ersten Einsatztag produktiv genutzt werden.

Im nächsten Glied der Felder-Servicekette profitieren die Kunden von individuellen Inspektions- und Wartungspaketen sowie einer kompetenten Service-Hotline für Soforthilfe. Zahlreiche Felder-Servicestellen sichern die kurzfristige Verfügbarkeit der Felder-Servicetechniker sowie eine reibungslose Ersatzteilversorgung. Kunden mit computergesteuerten Maschinen haben zudem die Möglichkeit ihre Mitarbeiter in umfassenden Software- und Maschinenschulungen professionell ausbilden zu lassen.

Felder-Qualität, IHR Erfolg!

Die Qualität der Produkte bedingt den Erfolg unserer Kunden. Daher suchen wir die enge Zusammenarbeit und Abstimmung mit Holzbearbeitern aus Handwerk, Gewerbe und Industrie. Dieser kontinuierliche Austausch erlaubt es uns, die Bedürfnisse und Anforderungen der Nutzer zeitnah in die Entwicklung neuer Maschinenkonzepte aufzunehmen und mit optimierten Produkten die Konkurrenzfähigkeit unserer Kunden zu sichern.



FELDER-SCHAURÄUME, ENTDECKEN SIE UNSERE HOLZBEARBEITUNGSWELT.

In unseren Verkaufs-, Service-
und Schulungszentren
finden Sie ein großes
Angebot an Maschinen,
Werkzeugen, Zubehör
und Gebrauchtmaschinen.



FELDER-SERVICEKETTE, WIR SIND FÜR SIE DA!

Die permanente Verfügbarkeit moderner Holzbearbeitungsmaschinen ist ein maßgeblicher Einflussfaktor für die Produktivität und den Ertrag eines Unternehmens. Die Felder-Servicekette sichert die Einsatzbereitschaft der Maschinen und gewährleistet konstante Präzision.

Mit der Felder-Servicekette sichern Sie sich individuellen Rundum-Service für perfekte Holzbearbeitung ab der ersten Minute. Perfekte Beratung, kompetente Soforthilfe und Vor-Ort-Service, permanente Maschinenverfügbarkeit, weniger Stillstandszeiten, optimale Werterhaltung und geringere Folgekosten – unser Service für Ihren Profit.

Seit 60 Jahren beschäftigen wir uns mit der Entwicklung, der Produktion und dem Vertrieb erstklassiger Holzbearbeitungsmaschinen. Heute zählen Holzbearbeitungsmaschinen aus dem Hause Felder zu den meistgekauften. Weltweit.

Speziell ausgebildete Servicemitarbeiter sind mit fachkundigem Vor-Ort-Service flächendeckend für Sie im Einsatz. Wenns mal besonders schnell gehen muss bekommen Sie in unserer Hotlinezentrale unkomplizierte Soforthilfe.

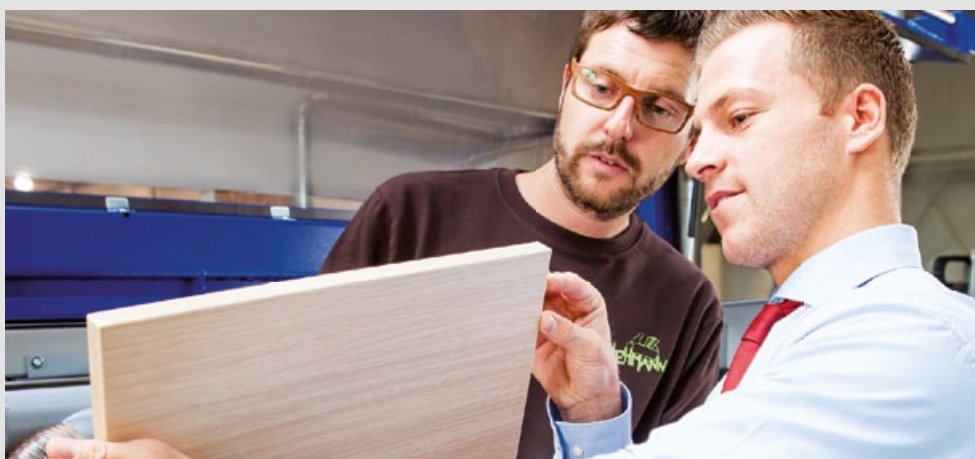

FELDER-KUNDEN AUS ÜBERZEUGUNG UND LEIDENSCHAFT!



"Ein wertvoller Partner in jeder Werkstatt! Mit den Tiroler Qualitätsprodukten aus dem Hause Felder spürt man die heimische Wertarbeit bei jedem Arbeitsschritt."

Adi Egger, Tischlermeister in Tirol



"Die Konfiguration der neuen Maschinen wurde von Felder sehr schnell und kompetent durchgeführt. Wir profitierten sofort von einer höheren Produktivität und der beeindruckenden Qualität der Ergebnisse."

Matthew Elton, London UK



"Fensterfertigung so einfach und effizient wie noch nie! Dank dieser Maschinen wird mein Unternehmen immer größer."

Christophe Ettwiller, FRE



Jeden Tag entscheiden sich Holzbearbeiter in der ganzen Welt für Holzbearbeitungsmaschinen aus dem Hause Felder und werden dadurch nicht nur zu unseren Kunden, sondern auch zu Beratern für perfekte Holzbearbeitung.



FELDER

AD 951

Besuchen Sie uns im Internet und entdecken Sie:

- > Alle Maschinen und Preise
- > Videos
- > Sofortangebote
- > Werkzeug und Zubehör
- > Alle technischen Daten

www.felder.at

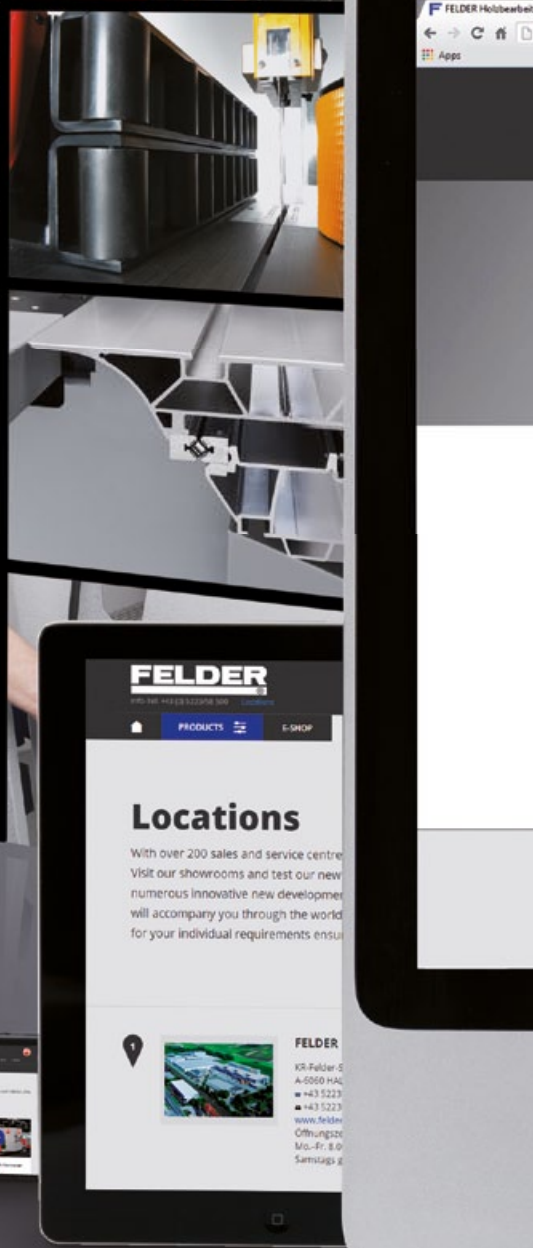

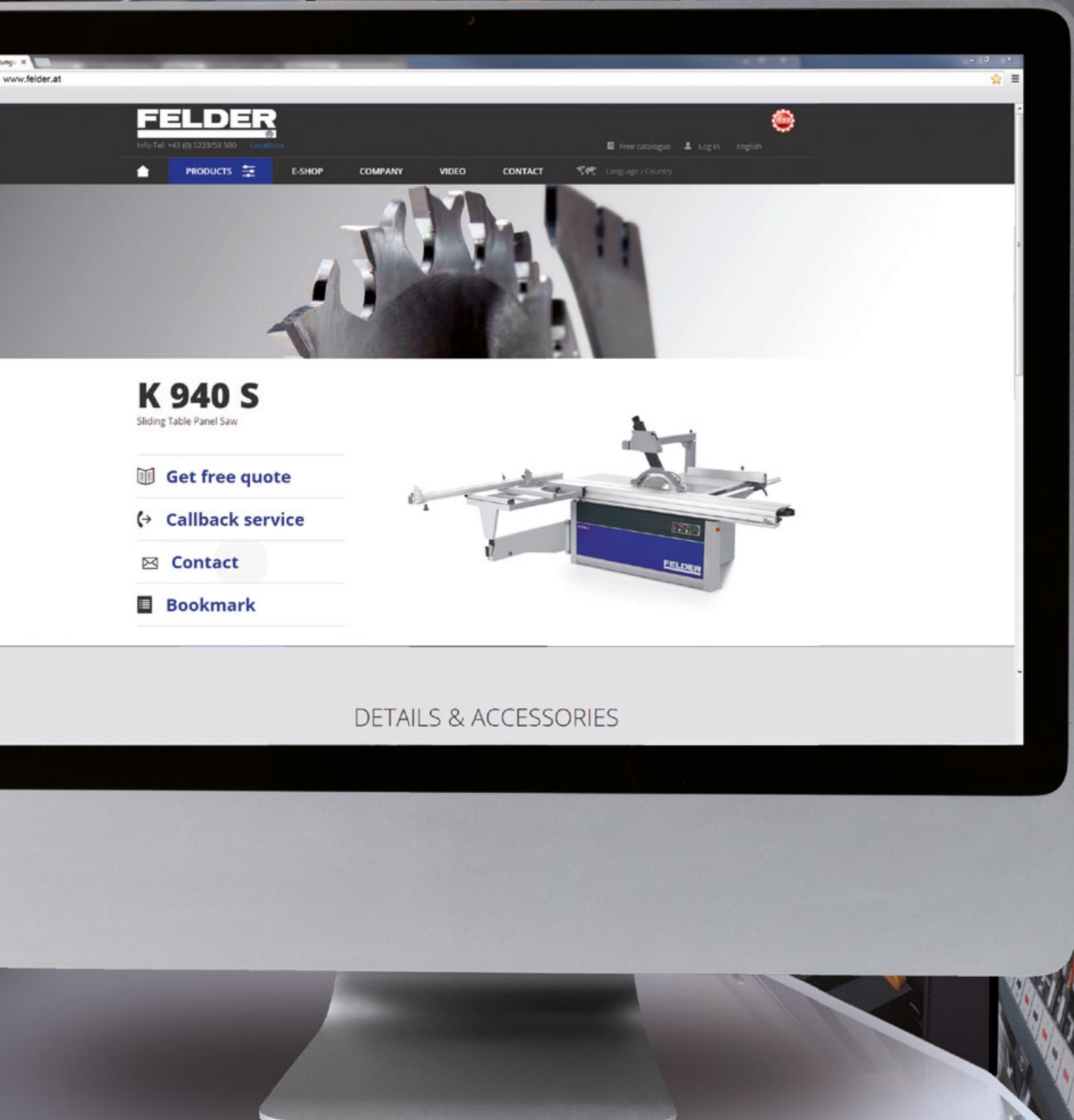

FELDER

Info-Tel: +43 (0) 5223/58 500 [Locations](#)

[Free catalogue](#) [Log in](#) [English](#)

[PRODUCTS](#) [E-SHOP](#) [COMPANY](#) [VIDEO](#) [CONTACT](#) [Language / Country](#)

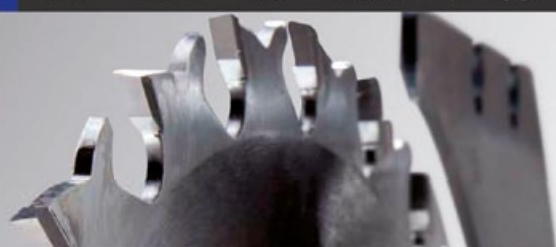

K 940 S

Sliding Table Panel Saw

- [Get free quote](#)
- [Callback service](#)
- [Contact](#)
- [Bookmark](#)



DETAILS & ACCESSORIES

Die Hobelmaschinen

AD 951

Seite 44



AD 941

Seite 46



D 963 / D951

Seite 48



A 951 L

Seite 50



A 941

Seite 54



AD 741

Seite 56



AD 531

Seite 58



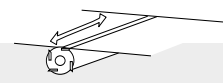
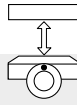
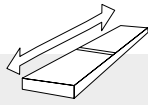

Motorstärke

Achsantrieb

Abricht-
tischlänge

Dickenhöhe
min.-max.

Spanabnahme
Abrichteinheit/
Dickeneinheit

Abrichthobel-
breite/Dicken-
hobelbreite

5,5-13,5 PS
(4,0-10,0 kW)



Digi-Drive

2.250 mm

3-254 mm

5 mm

510/504 mm

4,0-10,0 PS
(3,0-7,35 kW)



Power-Drive

2.200 mm

3-250 mm

5 mm

410/404 mm

5,5-13,5 PS
(4,0-10,0 kW)



Digi-Drive

-

3-300 mm
3-254 mm

8 mm

630 mm
504 mm

5,5-10,0 PS
(4,0-7,35 kW)



2.700 mm

-

8 mm

510 mm

4,0-10,0 PS
(3,0-7,35 kW)



2.200 mm

-

5 mm

404 mm

4,0-10,0 PS
(3,0-7,35 kW)



Power-Drive

2.000 mm

3-230 mm

4 mm

404 mm

4,0-5,5 PS
(3,0-4,0 kW)



1.500 mm

4-220 mm

5 mm

304 mm

AD 951

www.felder.at



 **FELDER**
Qualität und Präzision
auf den Punkt gebracht

- 1 Silent-POWER®
Spiralmesser-Hobelwelle
- 2 Synchrones Aufklappen
der Abrichttische
- 3 Messerwechsel in Rekordzeit
- 4 Gummiwalzen,
segmentierter Druckbalken
- 5 Stufenlos regelbare Vorschub-
geschwindigkeit 4–16 m/min
- 6 „Digi-Drive“
Vollelektronische Einstellung

Die jeweilige Maschinenausstattung entnehmen Sie bitte der aktuellen Preisliste!

Abricht-Dickenhobelmaschinen **SERIE 900**

Qualität und Präzision auf den Punkt gebracht

Bestechendes Design und überzeugende innere Werte - Das optimierte Maschinenkonzept und zahlreiche innovative Detaillösungen der AD 951 wurden speziell für die gestiegenen Ansprüche der professionellen Holzbearbeitung entwickelt.



AD 941

www.felder.at



Für Hobelerggebnisse die begeistern

Mit technologisch ausgereiften Detaillösungen, innovativen Bedienkonzepten und klarem Maschinendesign begeistert die Abricht-Dickenhobelmaschine AD 941 Holzbearbeiter auf der ganzen Welt.



Die jeweilige Maschinenausstattung entnehmen Sie bitte der aktuellen Preisliste!

Abricht-Dickenhobelmaschinen **SERIE 900**

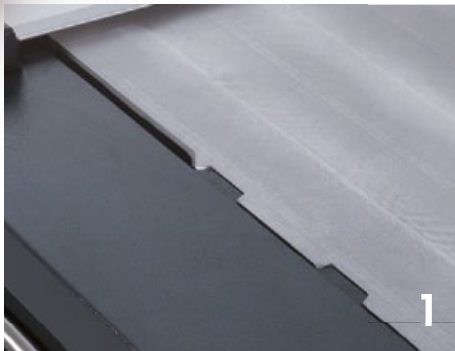

- 1** Prismenführung am Abrichttisch
- 2** Silent-POWER®
Spiralmesser-Hobelwelle
- 3** Synchrones Aufklappen
der Abrichttische
- 4** Messerwechsel in Rekordzeit
- 5** Tischverlängerungen
- 6** „Power-Drive“
Einstell- und Wiederholgenauigkeit

FELDER
Qualität und Präzision
auf den Punkt gebracht

D 963 D 951



1



2



3



4



5



6

- 1 Silent-POWER®
Spiralmesser-Hobelwelle
- 2 Stabilität und langlebige Präzision
- 3 Messerwechsel in Rekordzeit
- 4 Gummiwalzen,
segmentierter Druckbalken
- 5 Stufenlos regelbare Vorschub-
geschwindigkeit 4–16 m/min
- 6 Scherenhubtisch

 **FELDER**
Qualität und Präzision
auf den Punkt gebracht

Die jeweilige Maschinenausstattung entnehmen Sie bitte der aktuellen Preisliste!

Dickenhobelmaschinen **SERIE 900**

Kraftvolle Präzision

Optimiert für höchste Ansprüche ist diese Dickenhobelmaschine mit 630 mm Hobelbreite ein Kraftpaket an Leistung und Präzision. Innovative Bedienelemente und großdimensionierte, schwere Präzisionsbauteile überzeugen mit erstklassiger Verarbeitung, maximaler Präzision und Langlebigkeit.

Zuverlässigkeit für viele Jahre

Diese Maschine bietet Ihnen mehr Präzision und Qualität, als Sie sich bisher von Dickenhobelmaschinen erwarten durften. Der Hobelmesserwechsel wird zum Kinderspiel - in nur wenigen Minuten ist jede Hobelwelle wieder mit scharfen Felder-Hobelmessern einsatzbereit.

A 951 L



1



2



3



4



5



6

- 1 Silent-POWER®
Spiralmesser-Hobelwelle
- 2 2700 mm Abrichttischlänge
- 3 Messerwechsel in Rekordzeit
- 4 Profi-Fügeanschlag
mit Parallelogrammverstellung
- 5 Kombianschlag
- 6 Abrichtschutz EURO Komfort

 FELDER
Qualität und Präzision
auf den Punkt gebracht

Die jeweilige Maschinenausstattung entnehmen Sie bitte der aktuellen Preisliste!



Die optimierte Abrichthobelmaschine mit 2700 mm Abrichttisch

Für höchste Anforderungen an Stabilität, Leistung und Bedienkomfort entwickelt, sichert die neue A 951 L mit modernster Hobelmesserwellen-Technologie exzellente Hobelergebnisse.

A 951 L D 951



Das ideale Maschinenpaar

Tipp: Die Kombination der Dickenhobelmaschine D 951 mit der Abrichthobelmaschine A 951 L und deren platzsparendem Hobelanschlag ergibt eine ideale Maschinenpaarung.



 FELDER
Qualität und Präzision
auf den Punkt gebracht

A 941

www.felder.at

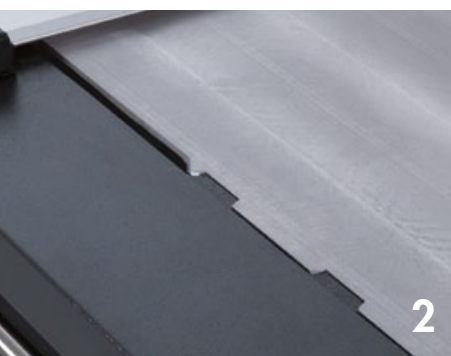

- 1 Silent-POWER®
Spiralmesser-Hobelwelle
- 2 Prismenführung am Abrichttisch
- 3 Messerwechsel in Rekordzeit
- 4 Abrichttischlänge 2200 mm
- 5 Tischverlängerungen
- 6 Abrichtschutz EURO Komfort

 **FELDER**
Qualität und Präzision
auf den Punkt gebracht

Die jeweilige Maschinenausstattung entnehmen Sie bitte der aktuellen Preisliste!

GER

Abrichthobelmaschinen **SERIE 900**

Hobelqualität auf höchstem Niveau

Perfekt gehobelte Oberflächen, höchste Zuverlässigkeit, Bedienkomfort der Extraklasse und beste Arbeitssicherheit sind immer garantiert. Mit Hightech-Detaillösungen, intuitiven Bedienkonzepten und modernem Design überzeugt die Abrichthobelmaschine A 941 weltweit.

AD 741

www.felder.at



1



2



3



4



5



6

- 1 Silent-POWER®
Spiralmesser-Hobelwelle
- 2 Duale Aufklappen
der Abrichttische
- 3 Messerwechsel in Rekordzeit
- 4 Auf Wunsch: Langlochbohrsupport
- 5 Tischverlängerungen
- 6 „Power-Drive“
Vollelektronische Einstellung

 FELDER
Qualität und Präzision
auf den Punkt gebracht

Die jeweilige Maschinenausstattung entnehmen Sie bitte der aktuellen Preisliste!

Abricht-Dickenhobelmaschinen **SERIE 700**

Bewährte Qualität zum besten Preis

Die bewährte Abricht-Dickenhobelmaschine der Felder Serie 700 überzeugt seit Jahren mit exzellenten Hobelbildern und konstanter Zuverlässigkeit. Im neuen Design präsentiert sich die AD 741 mit einem unschlagbaren Preis-Leistungs-Verhältnis als perfektes Einstiegsmodell in die professionelle Holzbearbeitung.



AD 531

www.felder.at



1



2



4



5



3

- 1 Silent-POWER®
Spiralmesser-Hobelwelle
- 2 Prismenführung am Abrichttisch
- 3 Messerwechsel in Rekordzeit
- 4 Tischverlängerungen
- 5 Auf Wunsch: Langlochbohrsupport

 FELDER
Qualität und Präzision
auf den Punkt gebracht

Die jeweilige Maschinenausstattung entnehmen Sie bitte der aktuellen Preisliste!

GER

Abricht-Dickenhobelmaschinen **SERIE 500**

Mehr Maschine ist in dieser Preisklasse nicht mehr möglich!

Saubere Hobelbilder und absolute Zuverlässigkeit - die Felder AD 531 besteht mit bewährten Systemlösungen aus dem Hause Felder und begeistert jeden leidenschaftlichen Holzbearbeiter mit einem sensationellen Preis-Leistungs-Verhältnis.

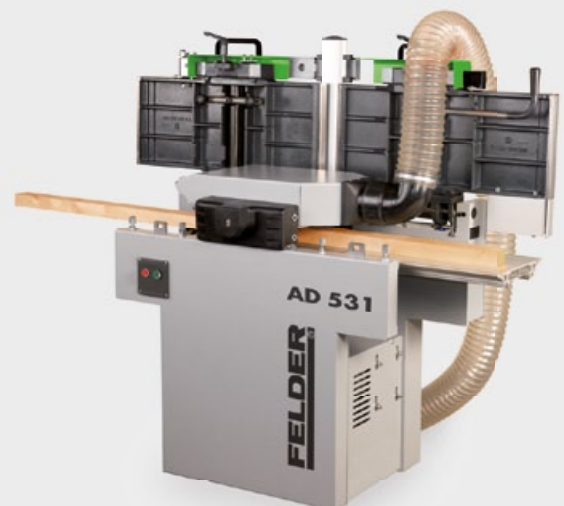

Hobeln mit FELDER

Perfekte Technik für einzigartige Ergebnisse

Stabilität für Höchstleistung

Der massive Hobelwellen-Lagerblock aus Grauguss ist für höchste Belastungen konstruiert. Die strukturierte Stahl-Einzugswalze und die mikrostrukturierte Stahl-Auszugswalze sichern den perfekten Werkstücktransport. Beide Stahlwalzen sind großdimensioniert und verschleißfrei. Die Kombination von Hobelwelle, Transportwalzen und Holzart ist entscheidend für perfekte Hobelergebnisse.

POLY-V-Antrieb

Gefederte Einzugswalze

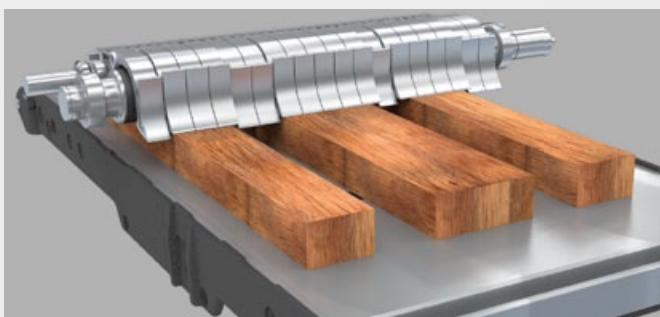

Gefederter Gliederdruckbalken

Gefederter Gliederdruckbalken

Ein empfehlenswertes Ausstattungsdetail für Arbeiten mit geringer Spanabnahme, sehr dünnen oder unterschiedlich dicken Werkstücken.

Hobelwellenlagerblock aus Grauguss



Ihre Felder, so
individuell wie Sie!

Hobeln

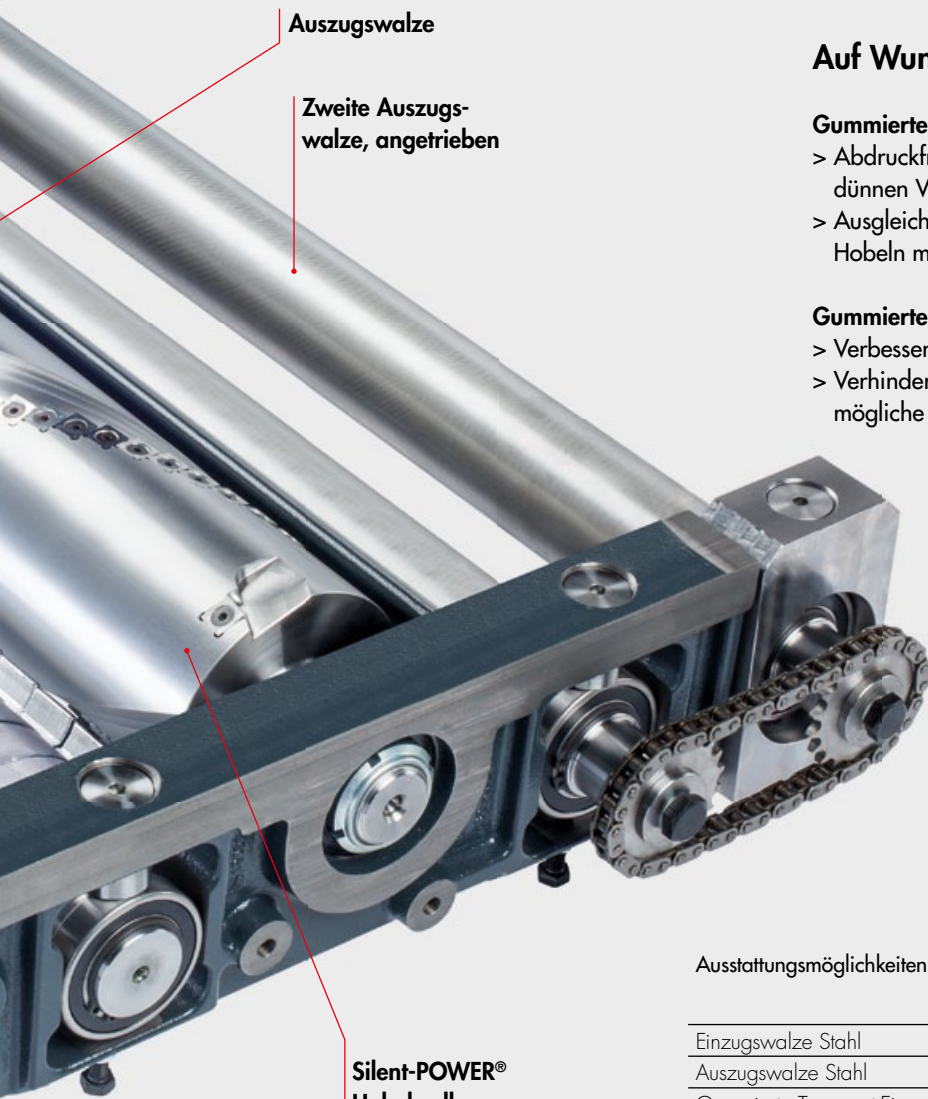

Auszugswalze

Zweite Auszugswalze, angetrieben

Silent-POWER®
Hobelwelle

Auf Wunsch: Gummierte Transportwalzen

Gummierte Einzugswalzen

- > Abdruckfreier und sicherer Werkstücktransport bei dünnen Werkstücken und minimalen Spanabnahmen
- > Ausgleich von Höhenunterschieden beim gemeinsamen Hobeln mehrerer Werkstücke

Gummierte Auszugswalze

- > Verbessert die Oberfläche Ihrer Werkstücke beim Auszug
- > Verhindert durch die Bremswirkung der Gummiwalzen mögliche Hobelschläge

Ausstattungs­möglichkeiten

	AD 531	AD 741	AD 941	AD 951	D 951	D 963
Einzugs­walze Stahl	S	S	S	S	S	S
Auszugs­walze Stahl	S	S	S	S	S	S
Gummierte Transport-Einzugs­walze	-	-	-	○	○	○
Gummierte Transport-Auszugs­walze	-	-	-	○	○	○
+ Zweite Auszugswalze Stahl	-	-	-	-	-	○
+ Zweite gummierte Auszugswalze	-	-	-	-	-	○

S ... Standardausstattung ○ ... Option - ... nicht lieferbar

Standard: FELDER-Systemhobelwelle

Sehen und fühlen Sie sensationelle Hobelbilder



Seit fast 30 Jahren gehört die Felder-Systemhobelwelle zu den Highlights in jeder Felder-Hobelmaschine. Mit dem Slogan „nie wieder Hobelmesser einstellen“ wurde 1987 das damals einzigartige Hobelmesser-System für stationäre Holzbearbeitungsmaschinen vorgestellt.

Die Vorteile von 1987 gelten auch heute noch: minutenschnelles Wechseln der Hobelmesser ohne Einstellarbeiten, keine Investition in teure Einstellgeräte, kostengünstige Wende-Hobelmesser als Vorrat lagerbar, perfekte und sensationelle Hobelbilder in jeder Holzart.

Ausstattungsmöglichkeiten	AD 531	AD 741	AD 941	AD 951	D 951	D 963	A 941	A 951 L
2-Messer-Felder-Systemhobelwelle	S	S	S	-	-	-	S	-
4-Messer-Felder-Systemhobelwelle	O	O	O	S	S	S	O	S
4-Messer-Streifenmesser-Hobelwelle	O	O	O	O	O	O	O	O
3-Messer-TERSA-Systemhobelwelle	O	O	O	-	-	-	O	-
4-Messer-TERSA-Systemhobelwelle	-	-	-	O	O	-	-	O
Silent-POWER® Spiralmesser Hobelwelle	O	O	O	O	O	O	O	O

S ... Standardausstattung O ... Option - ... nicht lieferbar

Hobeln

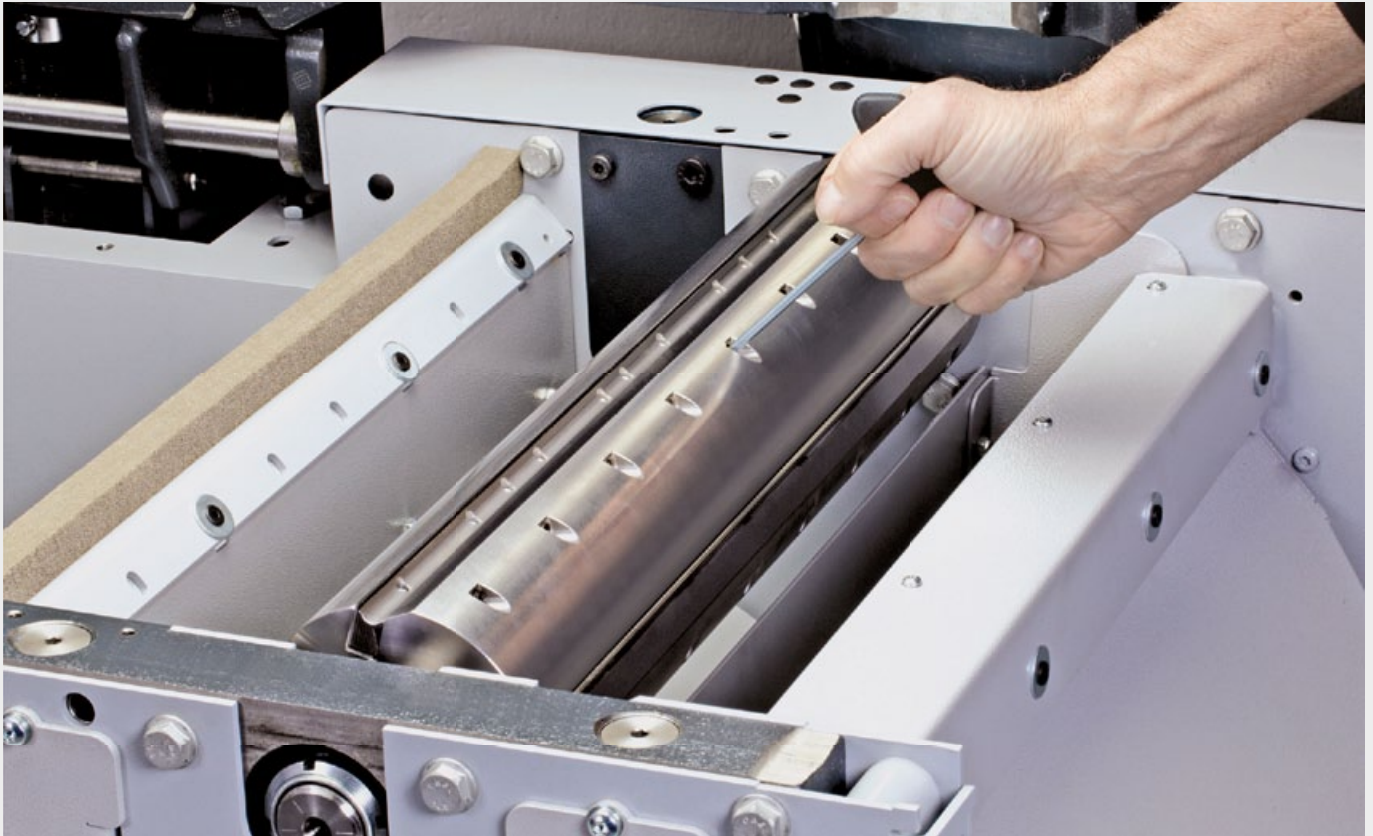

Hobelmesser-Einstellung ohne Werkzeug – zehntelmillimetergenau, bei FELDER Standard

- > 2- oder 4-Messer-Hobelwelle
- > Messerwechsel in unter zwei Minuten
- > Selbsteinstellende Messer, daher hohe Genauigkeit beim Messerwechsel
- > Keine Verharzung der Klemmschrauben
- > Extreme Laufruhe durch Formschluss
- > Maximale Schneidenstandzeit
- > Kostenersparnis durch geringen Schneidenpreis



Ihre Felder, so
individuell wie Sie!

Revolutionär: Silent-POWER[®] Hobelwelle Sensationell leise hobeln und dabei Geld sparen!

only by
FELDER



Exklusiv für Hobelmaschinen aus dem Hause FELDER

Die Silent-POWER[®] Spiralmesser-Hobelwelle reduziert die Lärmbelastung bei Hobelarbeiten um mehr als die Hälfte und sorgt mit einem durchgehenden, ziehenden Schnitt für ausrissfreie Hobelbilder in jeder Holzart. Mit der revolutionären Felder-Neuentwicklung sichern Sie sich alle Vorzüge einer Spiralmesser-Hobelwelle bei wesentlich geringeren Betriebs-, Investitions- und Einstellkosten.

Die Vorteile der Silent-POWER[®] Hobelwelle auf einen Blick ...

- > Sensationell leise durch halbierte Lärmbelastung
- > 20-fache Schneidenstandzeit
- > Vier hochpräzise Schneidfasen je Messer
- > Optimaler Spänetransport und geringstes Spänevolumen
- > Ausrissfreie Hobelergebnisse
- > Geringerer Energieverbrauch als vergleichbare Systeme

Das Original - oft kopiert, nie erreicht!

Nur die Silent-POWER[®] Hobelwelle aus dem Hause Felder basiert auf der Schneiden-Geometrie einer Spiralmessermesserwelle mit zwei Spiralen aus aneinander liegenden Wendemessern und lückenlos überlappenden Schneidkanten.

Im Vergleich zu den ähnlichen, aber mehr als zweibahnig ausgeführten Hobelwellen in herkömmlicher Ausführung bringt Silent-POWER[®] wesentliche Vorteile für den Anwender: Weniger notwendigen Kraftaufwand, der in niedrigeren Energiekosten resultiert. Einen verbesserten Spänefluss durch die größeren Spanräume. Niedrigere Material- und Langzeitkosten durch höhere Messerstandzeiten und die geringere Messeranzahl gegenüber mehrbahnigen Spiralwellen.

Entscheiden Sie sich für das Original und profitieren Sie von

- > Einem niedrigeren Stromverbrauch
- > Wesentlich höheren Standzeiten
- > Maximale Wirtschaftlichkeit und niedrige Langzeitkosten



Ihre Felder, so
individuell wie Sie!

Hobeln



Sensationell leise

Ihrer Gesundheit und Ihren Mitarbeitern zuliebe. Die Silent-POWER® Spiralmesser-Hobelwelle reduziert die Lärmbelastung um 50 % (10 db A) gegenüber herkömmlichen Systemen.



20-fache Schneidenstandzeit - Geld gespart! Hartmetall-Schneiden in der Silent-POWER® Spiralmesser-Hobelwelle sorgen für eine bis zu zwanzigfach höhere Schneidenstandzeit gegenüber HSS-Schneiden.

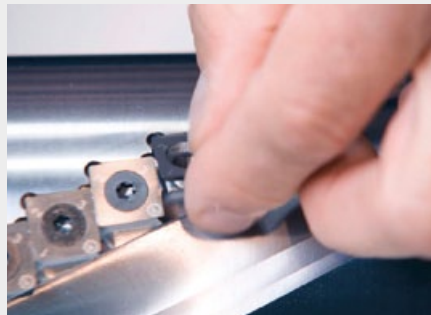

Vier Schneidfasen - mehr „Hobelmesser“ zum selben Preis in einem Stück!

Jede Hartmetall-Schneide in der Silent-POWER® Spiralmesser-Hobelwelle verfügt über vier Schneidfasen. Schnellster Schneidenwechsel durch einfaches, einzelnes drehen.

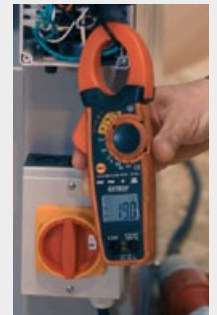

Geringere Leistungsaufnahme - Stromkosten gespart!

Unabhängig von der Hobelbreite benötigt die Silent-POWER® Spiralmesser-Hobelwelle eine wesentlich geringere Leistungsaufnahme gegenüber vergleichbaren Systemen.

Kleinere Späne – dichtere Befüllung

Die deutlich kürzeren Späne werden über den optimierten Spanraum effektiver abtransportiert und landen wesentlich komprimierter im Spänesack.



Lange, massive Abrichttische

Extreme Zuverlässigkeit selbst bei höchsten Belastungen

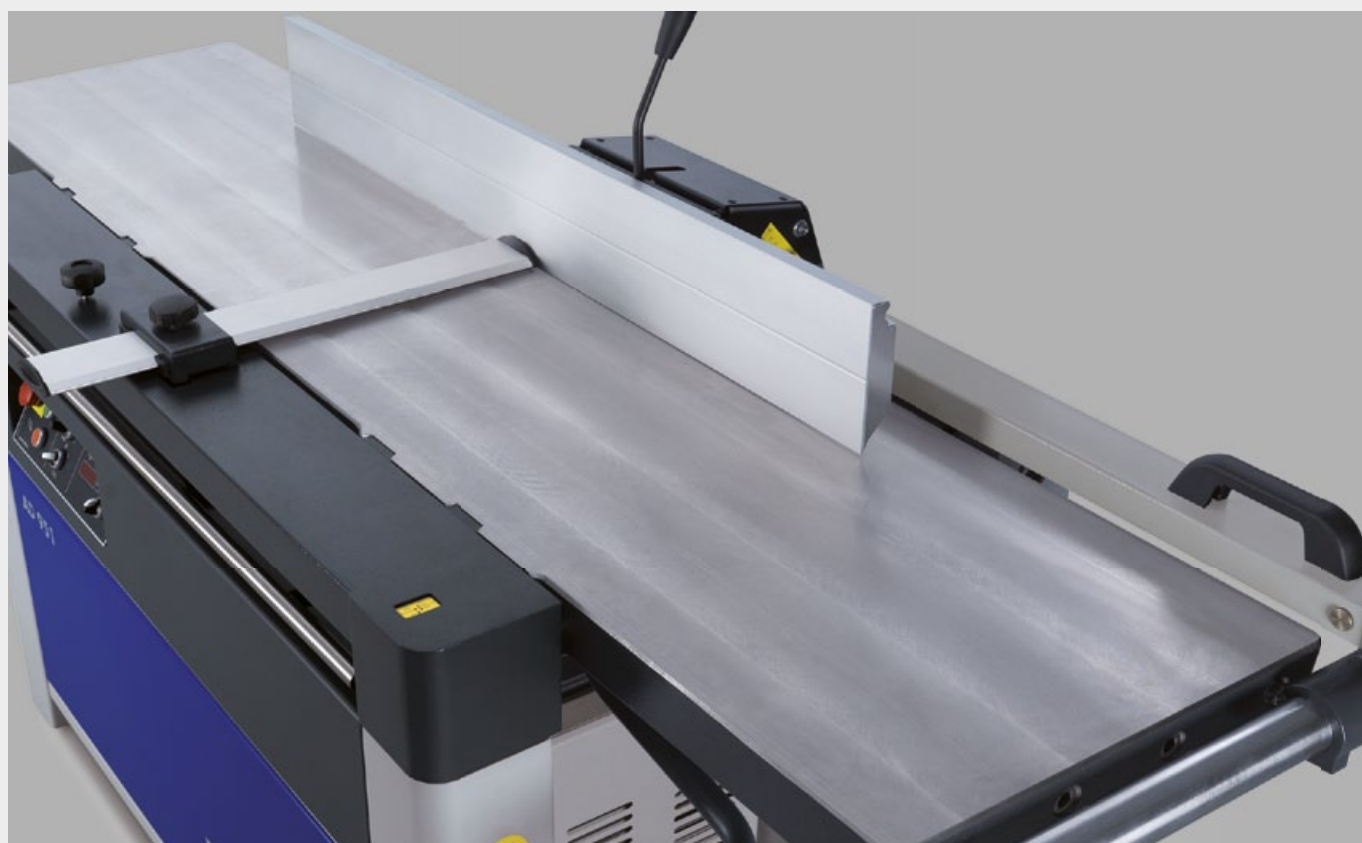

Lange, massive Abrichttische aus Grauguss mit Prismenführung für höchste Genauigkeit und unerreicht präzise Arbeitsergebnisse.



Mit den bewährten Felder Tischverlängerungssystemen können Sie Ihren Abrichttisch schnell und werkzeuglos verlängern.



Ihre Felder, so
individuell wie Sie!

	Abrichttischlänge	Verlängerbar bis max.
AD 531	1500 mm	3500 mm
AD 741	2000 mm	3800 mm
AD 941	2200 mm	4000 mm
AD 951	2250 mm	4050 mm
A 941	2200 mm	4000 mm
A 951 L	2700 mm	-

Hobeln



Abrichttisch-Verstellsystem

FELDER-Präzision in jeder Maschinenklasse

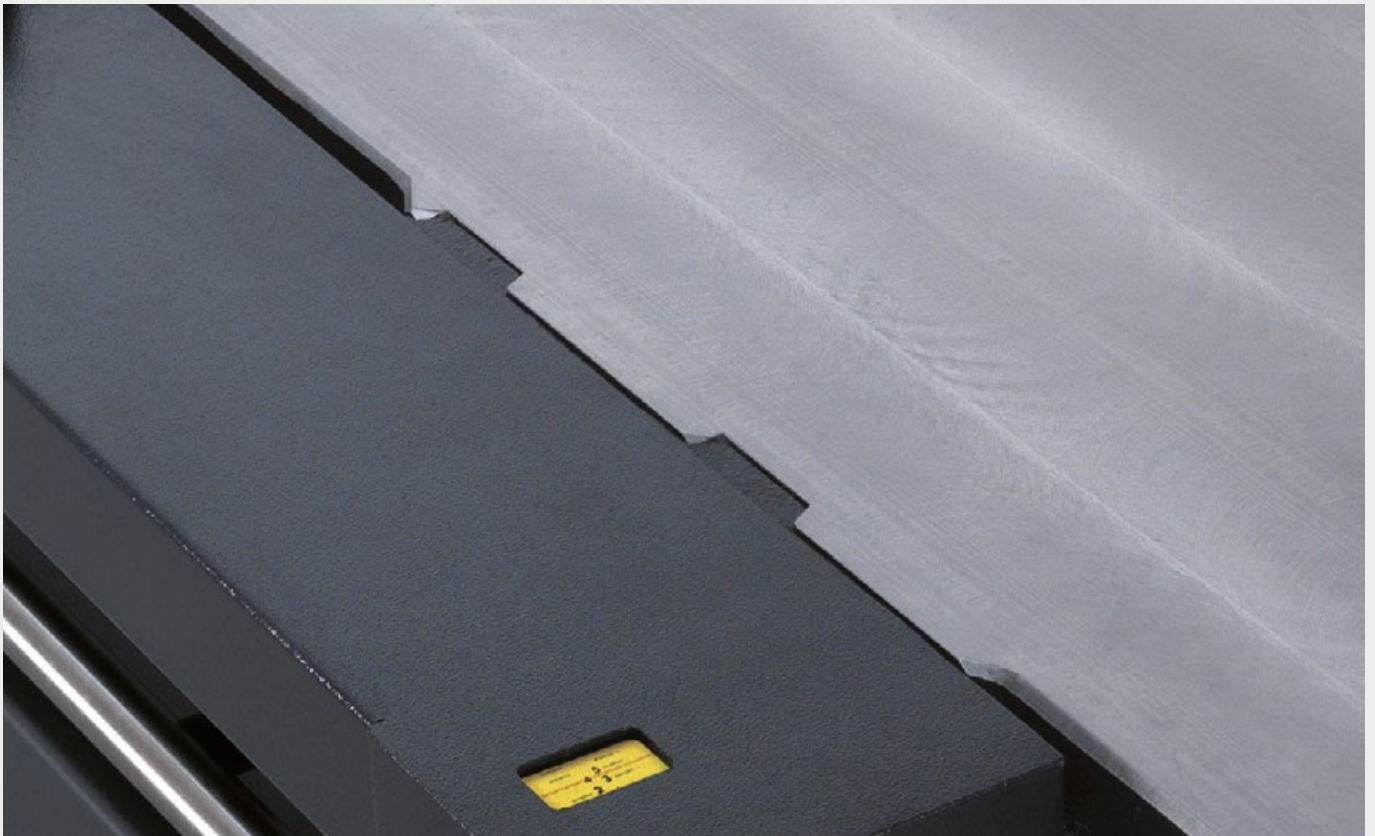

Die FELDER Prismenführung, Verstellpräzision für viele Jahre
Das patentierte, formschlüssige Felder-Abrichttisch-Verstellsystem sorgt mittels Prismenführungen für höchste Verstellpräzision.

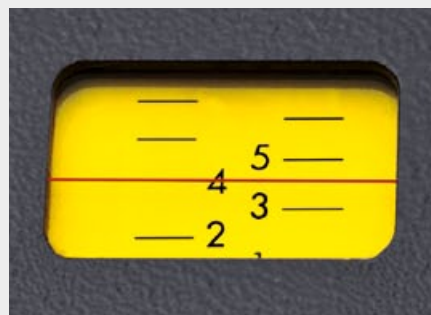

Präzise Einstellungen einfach ablesbar

Die Spanabnahme lässt sich stufenlos einstellen. An der integrierten Lupe können Sie die Einstellwerte präzise ablesen und erzielen so exakte Ergebnisse. Durch die leicht versenkte Einpassung im Maschinentisch ist die Lupe auch bei höchster Beanspruchung stets vor Beschädigungen geschützt.



Die Serie 900

Spanabnahme-Schnelleinstellung

Mit dem neuen, ergonomisch geformten Spanabnahmehebel können Sie schnell und einfach die exakte Spanabnahme einstellen.

Fügeanschlag

Stabil, exakt und platzsparend



Platzsparender FELDER Fügeanschlag

Der Fügeanschlag: Das Meisterwerk sorgt für Stabilität, Präzision und Raumersparnis! Der Fügeanschlag ist von 90° nach 45° stufenlos schwenkbar. In 90°- und 45°-Position befinden sich Endanschläge.

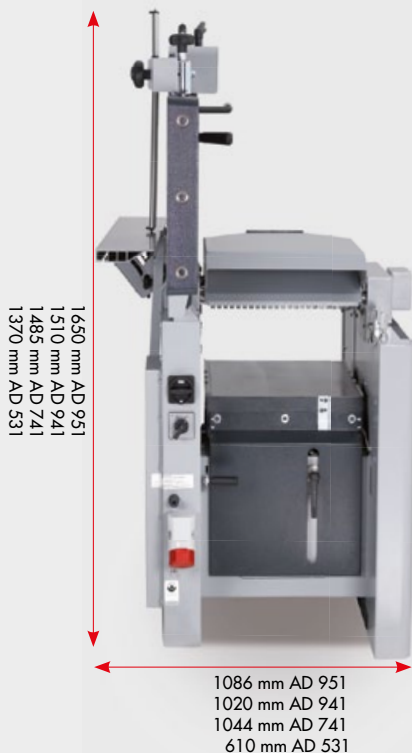

FELDER Abrichtschutz

Höchstmögliche Arbeitssicherheit und maximaler Bedienkomfort. Der platzsparend in den Maschinenständer integrierte Abrichtschutz stabilisiert das Werkstück bei Abricht- und Fügearbeiten.



Der FELDER Hilfsanschlag

Bei der Bearbeitung dünner und schmaler Werkstücke garantiert der neue, zuklappbare Hilfsanschlag am Fügelineal ein sicheres und komfortables Abricht Hobeln.

Hobeln



FELDER Umrüstkomfort

Vom Abricht- zum Dickenhobeln in Rekordzeit

only by
FELDER



Synchrones Aufklappen der Abrichttische

Das bewährte Felder Bedienkonzept reduziert den Umrüstaufwand von Abricht- zu Dickenhobelarbeiten auf ein Minimum. Das intuitive Tischklemmsystem ermöglicht Ihnen dabei das synchrone Entriegeln und Aufklappen der Abrichttische mit nur einer Handbewegung.



Dickenhobeln mit FELDER

Perfekte Hobeltechnik



Maximale Dickenhöhe für höchste Ansprüche

Mit der großzügig dimensionierten Dickenhöhe bis 300 mm lassen sich selbst großformatige Massivholzkonstruktionen einfach und mühelos bearbeiten.

	Dickenhöhe
AD 531	4–220 mm
AD 741	3–230 mm
AD 941	3–250 mm
AD 951	3–254 mm
D 951	3–254 mm
D 963	3–300 mm

Hobeln



Absolute Einstellgenauigkeit

Stabilität und langlebige Präzision

Vier Trapez-Gewindespindeln garantieren exakte Verstellpräzision und sichern höchste Dickentischbelastung. Seitliche, im Maschinenständer integrierte Längsführungen fangen den abnahmeseitig auftretenden Vorschubdruck auf und führen den Dickentisch auf den Zehntelmillimeter genau.

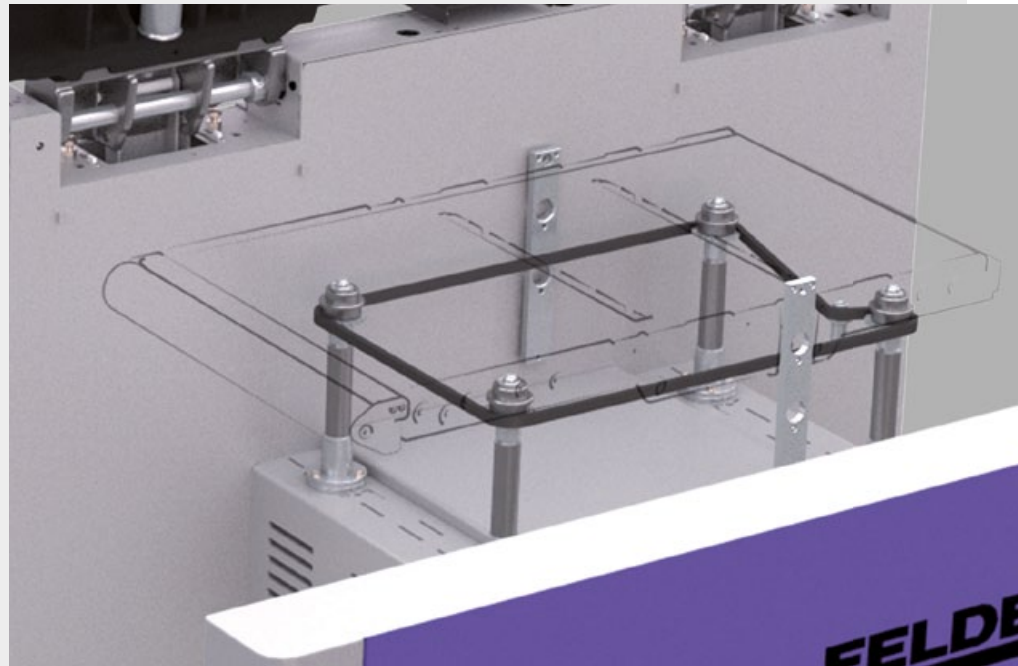

Die perfekte Vorschubgeschwindigkeit für jede Holzart und Maserung. An der übersichtlichen Bedieneinheit regeln Sie die Vorschubgeschwindigkeit intuitiv und in Sekundenschnelle.

	Vorschubgeschwindigkeit
AD 531	6 m/min
AD 741	6+12 m/min
AD 941	6+12 m/min
AD 951	stufenlos 4-16 m/min
D 951	stufenlos 4-16 m/min
D 963	stufenlos 4-16 m/min



Auf Wunsch: Einstellbare Untertischwalzen für die Verarbeitung von nassen oder harzreichen Hölzern.



Zehntelmillimetergenaue Dickentischsteuerung FELDER Bedienkomfort der Extraklasse Konstante Wiederholgenauigkeit mit „Power-Drive“



Die vollelektrische „Power-Drive“ Dickentisch-Steuerung bietet exakteste Einstell- und Wiederholgenauigkeit. Mit einem Drehknopf regeln Sie die Schnelleinstellung der Dickentisch-Höhe, die Feinjustierung erfolgt mittels Tastknopf. Am integrierten LED-Display lesen Sie einfach den aktuellen Ist-Wert ab.

Hobeln



Alles auf Knopfdruck mit „Digi-Drive“



Die programmierbare „Digi-Drive“ Dickentisch-Steuerung ermöglicht die Eingabe der Dickentisch-Höhe über ein Ziffernfeld, der Dickentisch positioniert sich vollautomatisch und exakt. Zwei integrierte LED-Displays zeigen die aktuellen Soll- und Ist-Werte an. Zur Produktivitätsoptimierung können Sie Kettenmaße und individuelle Dickentisch-Positionen speichern.

Ausstattungs- möglichkeiten	Handrad mit Digitalanzeige	„Power-Drive“	„Digi-Drive“
AD 531	○	-	-
AD 741	S	○	-
AD 941	S	○	-
AD 951	S	○	○
D 951	S	○	○
D 963	-	S	○

S ... Standardausstattung ○ ... Option - ... nicht lieferbar



Ihre Felder, so
individuell wie Sie!

Hobeln mit FELDER Perfekte Absaugtechnik



Eine saubere Lösung

Die ablufttechnisch optimierte Späneabsaughaube sorgt mit großzügig gehaltenen Spanräumen für einen idealen Späneabtransport und saubere Arbeitstische.

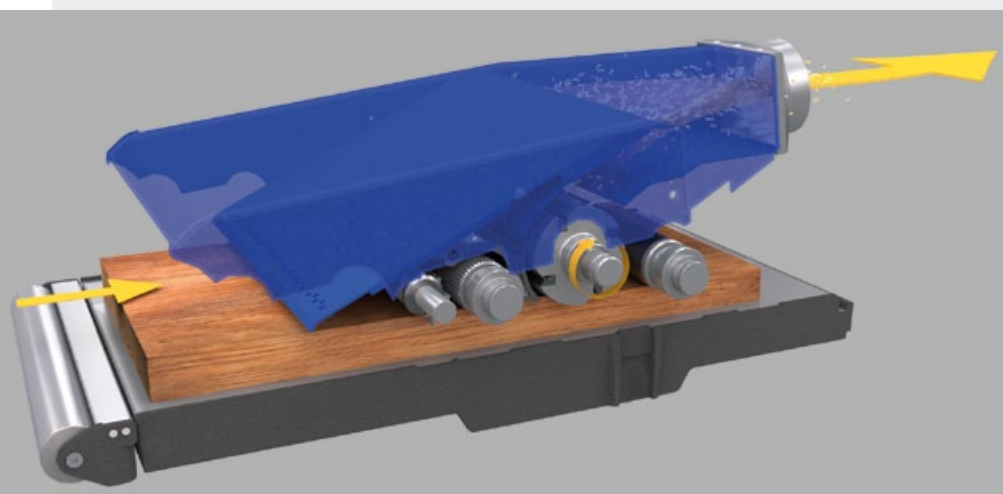

Kein „Flattern“ mehr

Zwei Druckbalken verhindern das „Flattern“ besonders dünner Werkstücke beim Dickenhobeln.



Druckbalken

Hobeln



FELDER-Systemlösungen Alles aus einer Hand

Ihre FELDER, so individuell wie Sie!

Bei Felder ist es unsere Unternehmensphilosophie, Ihnen genau die Maschine zu bieten, die Sie benötigen. Daher geben wir Ihnen die Möglichkeit, aus den verschiedensten Ausstattungsvarianten die perfekt auf Sie abgestimmte Maschine zu wählen!

Vorschubapparate

Exakte und saubere Ergebnisse durch konstante Vorschubgeschwindigkeit.

Scherenhubtisch

Die vergrößerte Auflagefläche erleichtert die Bedienung Ihrer Dickenhobelmaschine im Einmannbetrieb.



Langlochbohrereinrichtung

Erweitert den Einsatzbereich Ihrer Felder und sichert höchste Flexibilität.



Ihre Felder, so
individuell wie Sie!

Die Hobelmaschinen

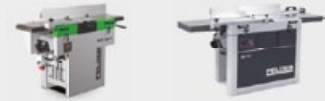

	AD 531	AD 741
Abrichttischlänge	1.500 mm	2.000 mm
Spanabnahme max. Abrichteinheit/Dickeneinheit	5/5 mm	4/4 mm
Abrichthobelbreite	310 mm	410 mm
Dickenhobelbreite	306 mm	404 mm
Dickenhöhe min.–max.	4–220 mm	3–230 mm
4,0 PS (3,0 kW)	S	S
5,5 PS (4,0 kW)	○	○
7,5 PS (5,5 kW)	-	○
10,0 PS (7,35 kW)	-	○
13,5 PS (10,0 kW)	-	-
Höhe (geschlossen)	1.160 mm	1.043 mm
Höhe (geöffnet)	1.370 mm	1.485 mm
Arbeitshöhe	890 mm	890 mm
L	1.644 mm	2.168 mm
B	633 mm	765 mm
Absauganschluss-Ø Abrichteinheit/Dickeneinheit	120 mm	120 mm
Schallleistungspegel [dB (A)] lt. EN ISO 3746 im Leerlauf***	88 ¹ /86 ²	84 ¹ /83 ²
Schallleistungspegel [dB (A)] lt. EN ISO 3746 in Bearbeitung***	95 ¹ /96 ²	91 ¹ /91 ²
Schalldruckpegel am Arbeitsplatz [dB (A)] lt. EN ISO 11202 im Leerlauf***	75 ¹ /71 ² /73 ³	74 ¹ /69 ² /69 ³
Schalldruckpegel am Arbeitsplatz [dB (A)] lt. EN ISO 11202 in Bearbeitung***	80 ¹ /78 ² /80 ³	83 ¹ /79 ² /78 ³

***Für die genannten Emissionswerte gilt ein Messunsicherheitszuschlag $K=4$ dB (A); S ... Standardausstattung ○ ... Option - ... nicht lieferbar;
¹ ... Abrichteinheit ² ... Dickeneinheit Arbeitsposition 1 ³ ... Dickeneinheit Arbeitsposition 2 ^{1,2,3} ... gemessen mit Silent-POWER® Spiralmesser-Hobelwelle

Maßstab
1:50

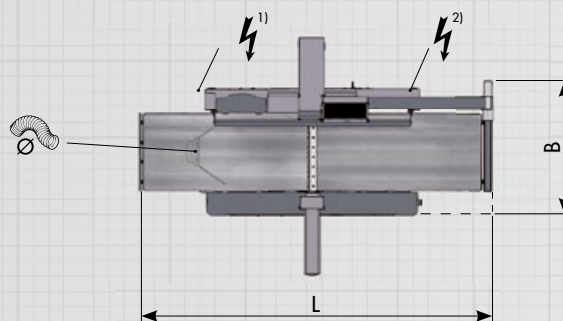

Symbolbild AD 531, AD 741,
AD 941, AD 951, A 941, A 951L

¹⁾ Stromanschluss AD 531, AD 741, AD 951

²⁾ Stromanschluss AD 941, A 941, A 951L



AD 941	AD 951	D 951	D 963	A 941	A 951 L
2.200 mm	2.250 mm	-	-	2.200 mm	2.700 mm
5/5 mm	5/8 mm	8 mm	8 mm	5 mm	8 mm
410 mm	510 mm	-	-	410 mm	510 mm
404 mm	504 mm	504 mm	630 mm	-	-
3-250 mm	3-254 mm	3-254 mm	3-300 mm	-	-
S	-	-	-	S	-
○	S	S	-	○	S
○	○	○	-	○	○
○	○	○	S	○	○
-	○	○	○	-	-
1.270 mm	1.270 mm	1.085 mm	1.135 mm	1.270 mm	1.270 mm
1.510 mm	1.650 mm	1.820 mm	1.890 mm	1.510 mm	-
890 mm	890 mm	-	-	890 mm	896 mm
2.360 mm	2.395 mm	1.030 mm	1.233 mm	2.360 mm	2.700 mm
815 mm	900 mm	957 mm	1.087 mm	815 mm	1041 mm
120 mm	140 mm	140 mm	160 mm	120 mm	140 mm
85 ¹ /83 ²	85 ¹ /83 ²	83 ²	84 ²	84 ¹	87 ¹
92 ¹ /91 ²	92 ¹ /91 ²	91 ²	90 ²	91 ¹	90 ¹
73 ¹ /71 ² /72 ³	73 ¹ /71 ² /72 ³	71 ² /72 ³	72 ² /67 ³	74 ¹	73 ¹
82 ¹ /76 ² /77 ³	82 ¹ /76 ² /77 ³	76 ² /77 ³	79 ² /76 ³	83 ¹	80 ¹



Weitere Informationen zu technischen Daten, individuellen Ausstattungsmöglichkeiten und alle Lärm-Geräuschkennwerte finden Sie im Internet unter www.felder.at

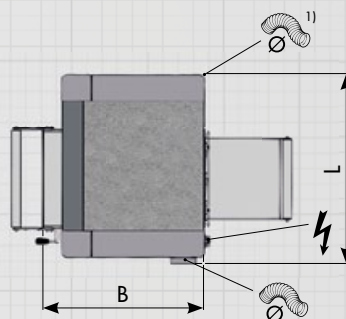

Symbolbild D 951, D 963

¹⁾ Absauganschluss (optional)

Maßangaben variieren bei der Verwendung von Sonderausstattung



FELDER GRUPPE LIEFERPROGRAMM 2018

FELDER

Kreissägen
und Format-
kreissägen



Kreissäge-
Fräsmaschinen



Fräsmaschinen



Bandsägen

Bandschleif-
maschine

Kantenschleif-
maschinen



Dübelbohr-
maschine

Bohr- und
Stemmmaschine

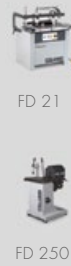

Breitband-
schleifmaschinen

Bürstmaschine



Absauggeräte

Brikettierpressen



FORMAT

Kreissägen
und Format-
kreissägen



CNC-
Bearbeitungszentren



Plattenaufteilsägen

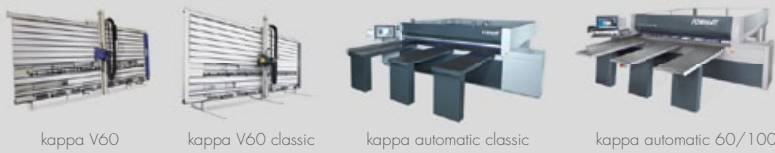

Kantenanleim-
maschinen



Hammer

Kreissägen
und Format-
kreissägen



Hobelmaschinen



Kombimaschinen





Kombimaschinen



Hobelmaschinen

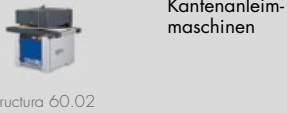

Kantenanleimmaschinen



Hobelmaschinen



Fräsmaschinen



profit H08/H08 21.31



profit H10

Breitband-schleifmaschinen



Heizplattenpressen



tempora F800 60.12 x-motion plus/e-motion

tempora F800 60.08 x-motion plus/e-motion



HVP Typ 1 Heizplattenpresse mit Elkom® Elektro-Heizplatten



HVP Typ 2 Heizplattenpresse mit Warm-Wasserheizung



HVP Typ 3 Heizplattenpresse mit Thermo-Ölheizung



HVP Typ 4 Heizplattenpresse mit Anschluss an das bestehende Heizsystem

**Fräsmaschine
Kreissäge-
Fräsmaschinen**



F3

B3 Perform

B3 winner Comfort

B3 winner

B3 basic

Bandsägen



N4400

N3800

Langloch-bohrmaschine



D3

Absauggerät



S01

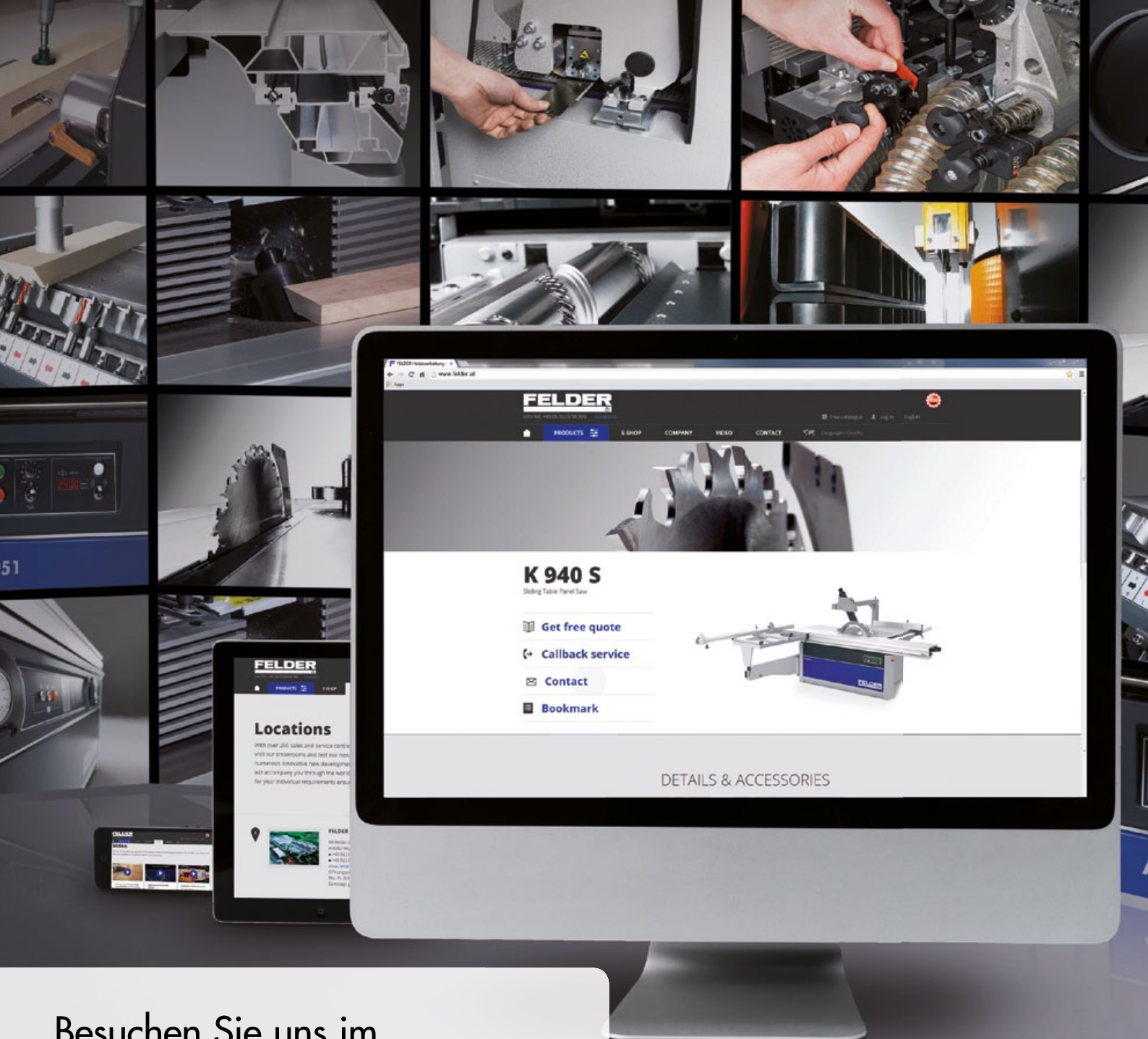

Besuchen Sie uns im Internet und entdecken Sie:

- > Alle Maschinen und Preise
- > Videos
- > Sofortangebote
- > Werkzeug und Zubehör
- > Alle technischen Daten

www.felder.at



FELDER®

Perfekte Holzbearbeitung

FELDER Maschinenbau

KR-Felder-Straße 1
6060 HALL in Tirol
Austria
Tel. +43 5223 58500
Fax +43 5223 56130
info@felder.at

www.felder.at

Sofort-INFO unter:

- Ⓐ Tel. 05223 58500
Fax 05223 56130
www.felder-maschinen.at
- Ⓓ Tel. 089 37 15 90 08
Fax 089 37 15 90 09
www.felder-maschinen.de
- ⒸⒽ Tel. 044 872 51 00
Fax 044 872 51 21
www.felder-suisse.com
- Ⓘ Tel. 0472 832 628
Fax 0472 802 301
www.felder-italy.it

A/18FE-10-GER/S/1.00/V/2710/



EW/AH · © 04/2018 · Felder® Austria
Die Maschinen sind teilweise mit Sonderausstattungen
abgebildet. Änderung der technischen Daten, Satz-
und Druckfehler sowie Irrtümer jederzeit vorbehalten.