

GABBIANI

Sezionatrice monolama
Winkelplattenaufleilanlage
Seccionadora angular



Axioma 125



GABBIANI

Alta produttività e massima flessibilità
Hohe Produktivität und maximale Flexibilität
Alta productividad y máxima flexibilidad

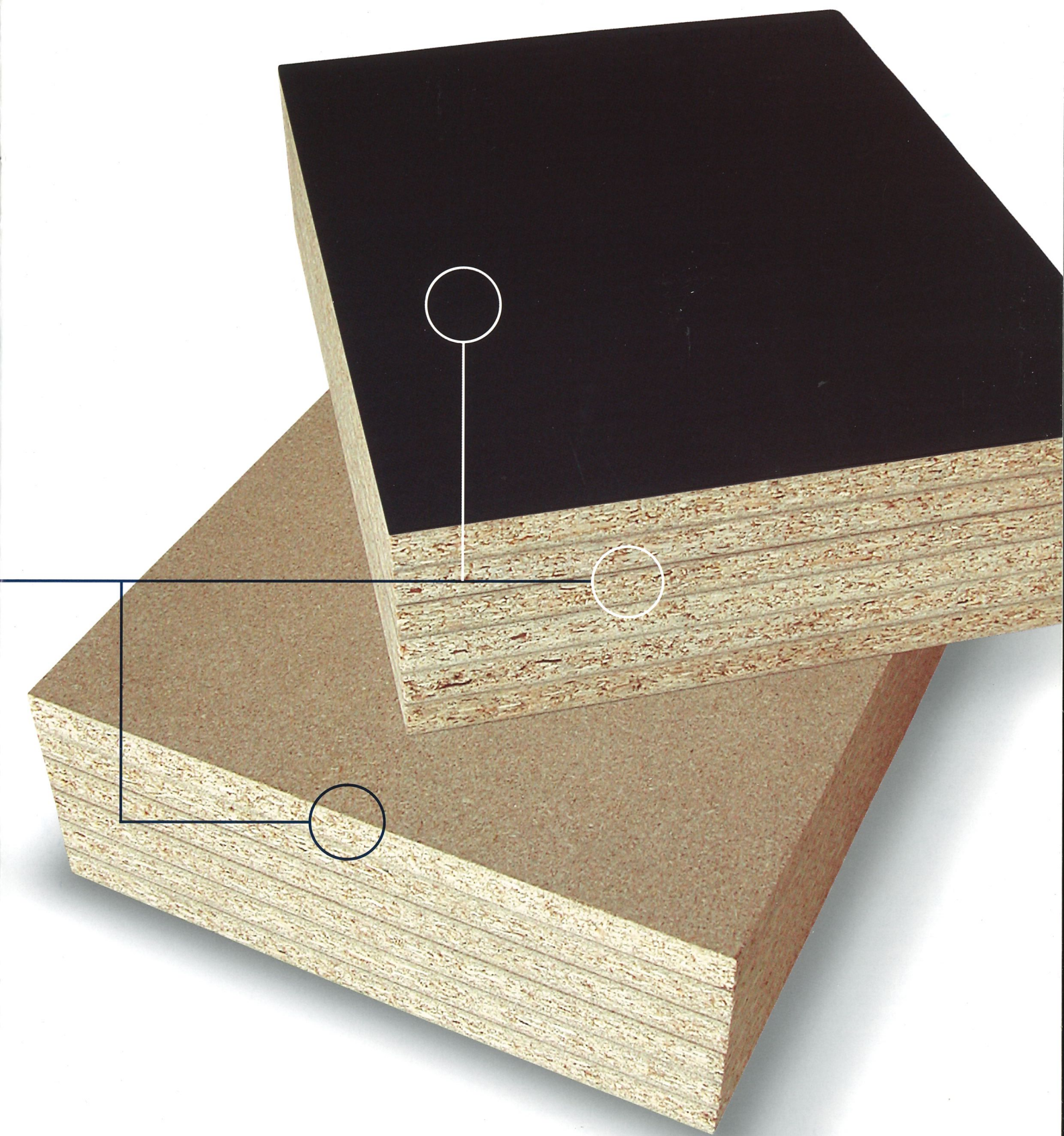

- Grande flessibilità
- Tecnologia d'avanguardia
- Sistemi completi per la sezionatura

- Bemerkenswerte Flexibilität
- Modernste Technologie
- Komplette Plattenaufteilsysteme

- Gran flexibilidad
- Tecnología de vanguardia
- Sistemas completos para el seccionamiento

Axioma 125



La rinnovata gamma di angolari garantisce con la nuova AXIOMA 125 la flessibilità di una sezionatrice monolama e gli elevati volumi produttivi di un centro di sezionatura angolare. Axioma 125 costituisce il giusto investimento per chi richiede soluzioni complete per la sezionatura di **alti livelli qualitativi**.

Die neue Serie unserer Winkelaufteilanlagen vereint im neuen Modell AXIOMA 125 die Flexibilität einer Einblattsäge und das hohe Produktionsvolumen einer Winkelaufteilanlage. Die Axioma 125 ist die richtige Investition, wenn Sie auf der Suche nach einer professionellen Lösung für einen **hochqualitativen** Schnitt sind.

La renovada gama de angulares garantiza con la nueva AXIOMA 125 la flexibilidad de una seccionadora mono sierra y los elevados volúmenes de producción de un centro de seccionamiento angular. Axioma 125 supone la inversión adecuada para quien precisa de soluciones completas para el seccionado de **alto nivel cualitativo**.

Soluzione
per ogni esigenza

Lösungen für
jeden Bedarf

Soluciones para
cualquier necesidad

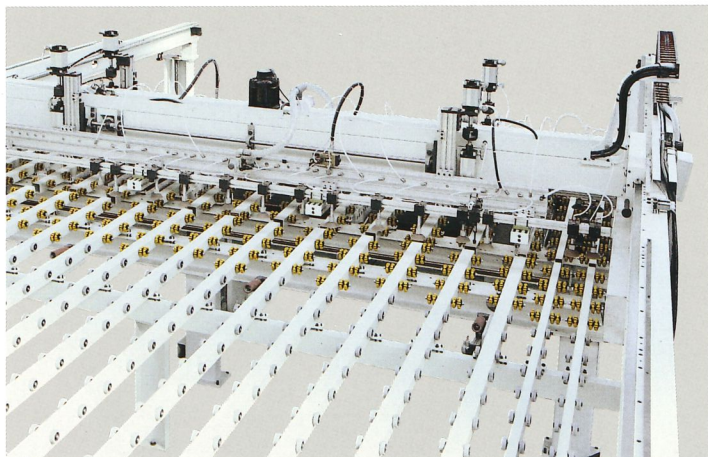

Dispositivo di carico a ventose

Sistema di carico veloce con dispositivo di distacco pannelli e con stazione di compattamento pacco.

Ladevorrichtung mit Vakuumsaugern

Schnellladesystem mit Plattenbeschickungs- und Abstapelstation.

Dispositivo de carga por ventosas

Sistema de carga rápida con dispositivo de desconexión de paneles y con estación de prensado del paquete.

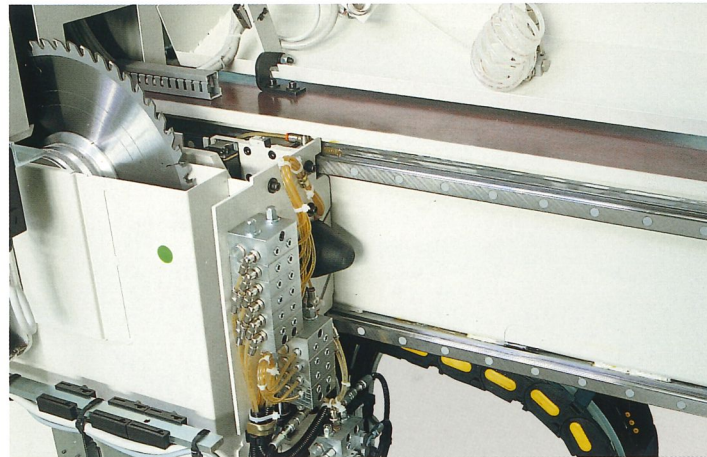

Corsa del carro lame su guide THK

Affidabile e robusta soluzione per la miglior finitura di taglio.

Sägewagen auf THK-Führungen

Dauerhaft zuverlässige und stabile Lösung für eine optimale Schnittqualität.

Recorrido del carro de discos sobre guías THK

Solución fiable y sólida para el mejor acabado de corte.

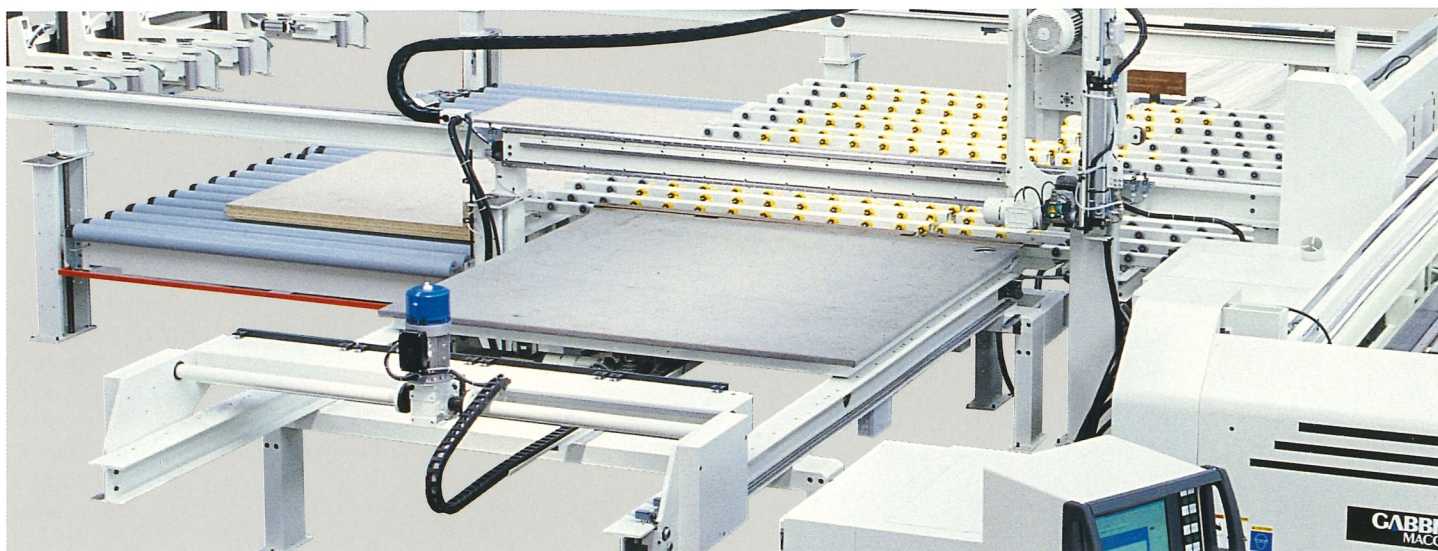

Pretaglio esterno

Brevetto GABBIANI MACCHINE ampiamente collaudato nel tempo, reintroduce in automatico il materiale pretagliato in tempo mascherato.

Externer Kopfschnitt

Ein seit langem bewährtes Patent der Firma GABBIANI MACCHINE für die automatische Rückführung des Materials ohne Zeitverlust.

Precorte externo

Patentado por GABBIANI MACCHINE y ampliamente probado a lo largo del tiempo, vuelve a introducir de forma automática el material precortado en tiempo enmascarado.

Tradizione
ed innovazione
al servizio
della sezionatura

Tradition und
Innovation im
Dienste des
Formatsägens

Tradición e
innovación al
servicio del
seccionamiento

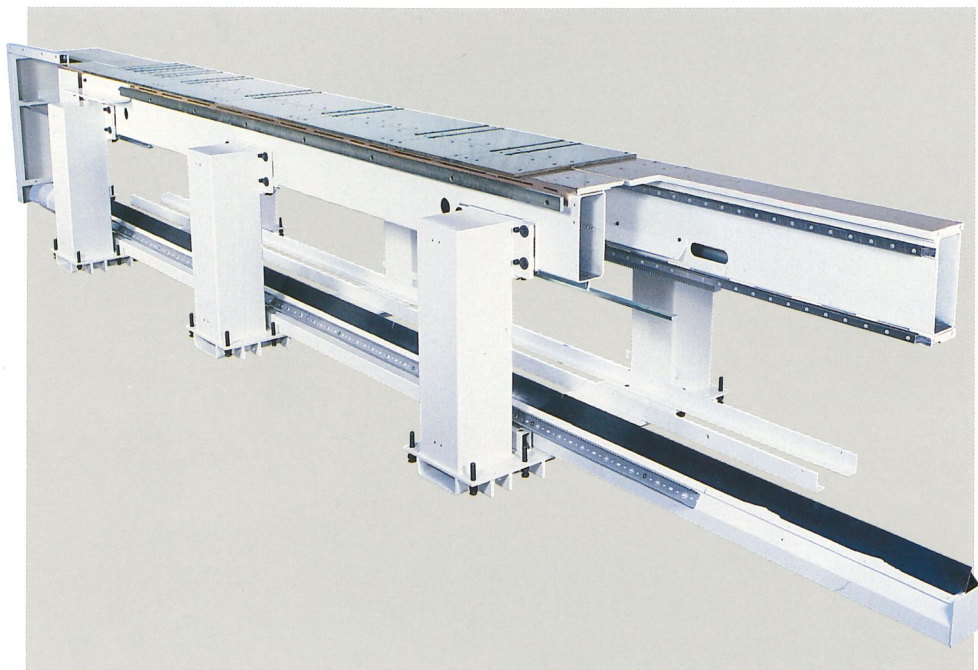

Basamento

La struttura monospalla rende l'insieme carro/basamento estremamente compatto. Le guide sono fissate al basamento per tutta la loro lunghezza per garantire la massima linearità della corsa.

Untergestell

Die einschultrige Struktur macht die Gesamtheit Schlitten/Untergestell extrem kompakt. Die Führungen sind über ihre ganze Länge am Untergestell befestigt, um eine maximale Linearität des Laufs zu garantieren.

Basamento

La estructura mono espalda transforma el "carro + basamento" en un conjunto extremadamente compacto. La guías son fijadas al basamento en toda la longitud para garantizar la máxima linealidad de la carrera.

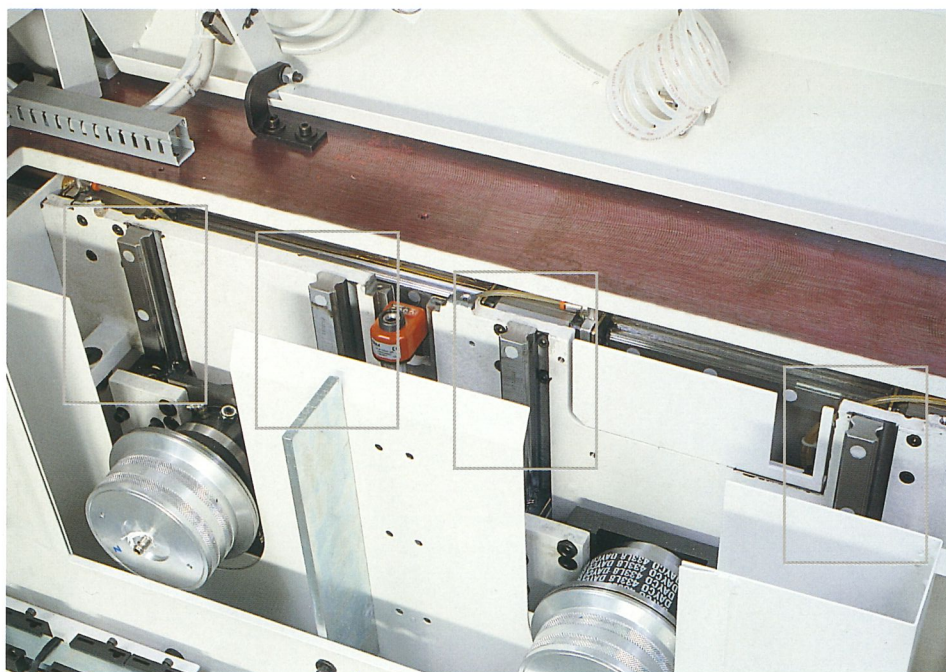

La salita delle lame avviene su guide prismatiche a ricircolo di sfere che assicurano una perfetta perpendicolarità col piano di lavoro con il risultato di un'eccellente finitura di taglio.

Der Aufstieg der Sägeblätter erfolgt auf prismenförmigen Führungen mit Kugelumlauf, die eine perfekte rechtwinklige Stellung zum Arbeitstisch gewährleisten, woraus eine hervorragende Schnittqualität resultiert.

La subida de los discos se produce sobre guías prismáticas a recirculo de esferas que aseguran una perfecta perpendicularidad con el plano de trabajo con el resultado de una excelente calidad de corte.

**Tradizione
ed innovazione
al servizio
della sezionatura**

**Tradition und
Innovation im
Dienste des
Formatsägens**

**Tradición e
innovación al
servicio del
seccionamiento**

**Corsa del carro e delle lame su guide
prismatiche THK**

Massima rigidità e perpendicolarità della lama rispetto al pacco di pannelli. Drastica riduzione degli attriti in gioco e dell'usura dei materiali, anche alle velocità più elevate. Massima stabilità nel tempo della linearità della corsa e delle caratteristiche della struttura.

**Lauf des Schlittens und der Sägeblätter
auf prismförmigen Führungen THK**

Maximale Starrheit und rechtwinklige Stellung des Sägeblatts hinsichtlich des Plattenstapels. Drastische Verminderung der Spielreibungen und der Materialabnutzung, auch bei höherer Geschwindigkeit. Maximale Stabilität der Linearität des Laufs und der Struktureigenschaften über die Zeit hinweg.

**Carrera del carro sierras y de las sierras
sobre guías prismáticas THK**

Máxima rigidez y perpendicularidad del disco con respecto al paquete de paneles. Drástica reducción de los roces en juego y del desgaste de los materiales, no obstante la elevada velocidad. Máxima estabilidad en el tiempo de la alineación en el desplazamiento y característica de la estructura.



Cambio lame dispositivo pneumatico rapido e sicuro.

Sägeblattwechsel Schneller und sicherer Sägeblattwechsel durch pneumatische vorrichtung.

Cambio sierra cambio rápido y seguro de la sierra con dispositivo neumático.

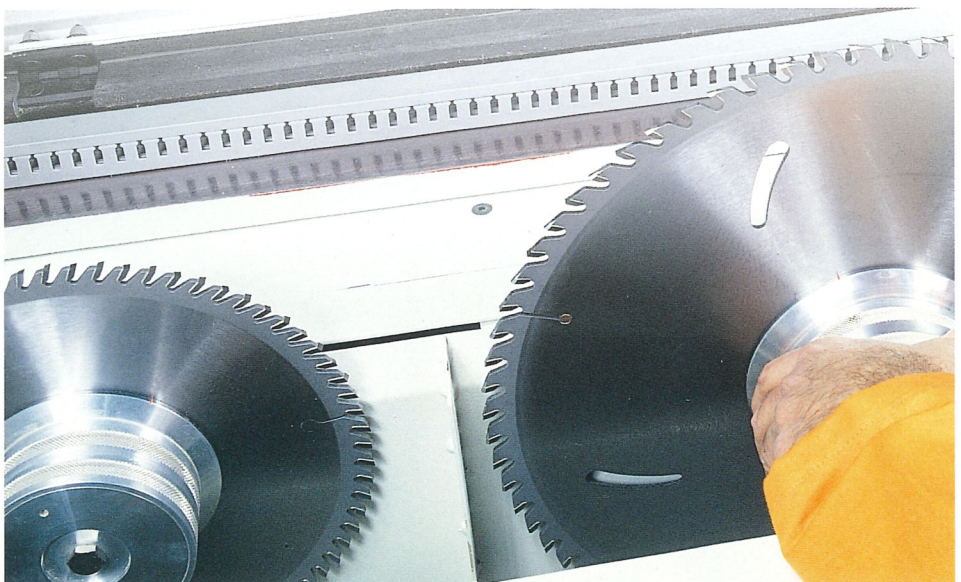

Massima
versatilità

Maximale
Bearbeitungsflexibilität

Maxima
versatilidad

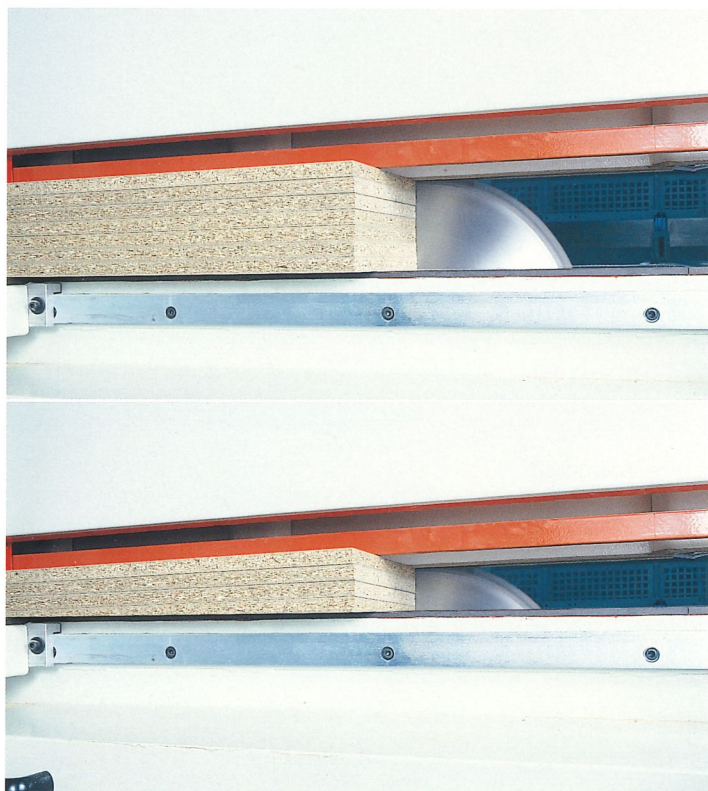

Sporgenza lama ottimizzata

La sporgenza della lama viene regolata automaticamente in base allo spessore del pacco per avere la massima precisione anche nel taglio di un numero ridotto di pannelli.

Optimierter Sägeblatt

Die Ausladung des Sägeblattes wird automatisch hinsichtlich der Stapeldicke reguliert, um auch beim Schneiden einer verminderten Anzahl von Platten maximale Präzision zu erlangen.

Subida cuchilla optimizada

La profundidad de la sierra viene regulada automáticamente en base al espesor del paquete para obtener una excelente calidad de corte, lo mismo vale cuando bienen seccionandos pocos tableros.

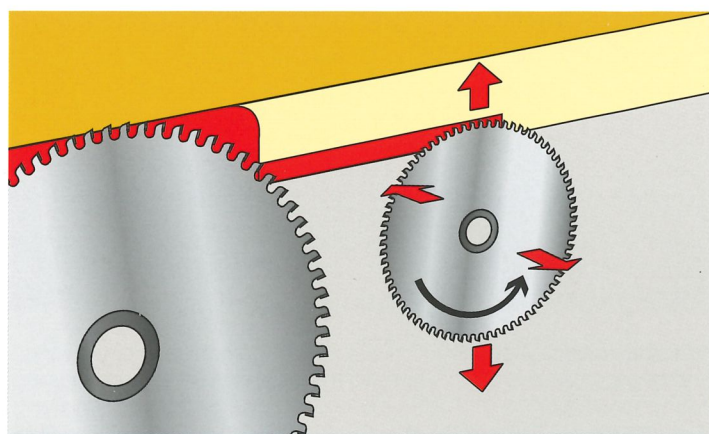

Regolazione elettronica dell'incisore

Posizionamento rapido e preciso della lama incisore tramite motori elettrici controllati elettronicamente in base ai valori impostati sul PC dall'operatore.

Elektronische Einstellung des Vorritzers

Schnelle und präzise Positionierung des Vorritzblattes durch Elektromotoren, die auf der Grundlage der vom Bediener in den PC eingegebenen Werte elektronisch kontrolliert werden.

Regulaciòn electrònica incisor

Posicionamiento rapido y preciso del disco del inciso mediante motores electricos controlados electronicamente en base a los valores impostados en el PC.

SAW CARRIAGE ADJUSTMENTS - Uscita

Scorer side alignment [X]		Scorer height adjustment [Z]		
	Actual value	<input type="text" value="0,00"/>	Actual value	<input type="text" value="0,00"/>
	Displacement	<input type="text" value="0,00"/>	Displacement	<input type="text" value="0,00"/>
Actual groove's depth		<input type="text" value="0,00"/>		

Ricca serie
di accessori

Reiche
Zubehörserie

Rica serie
de accesorios

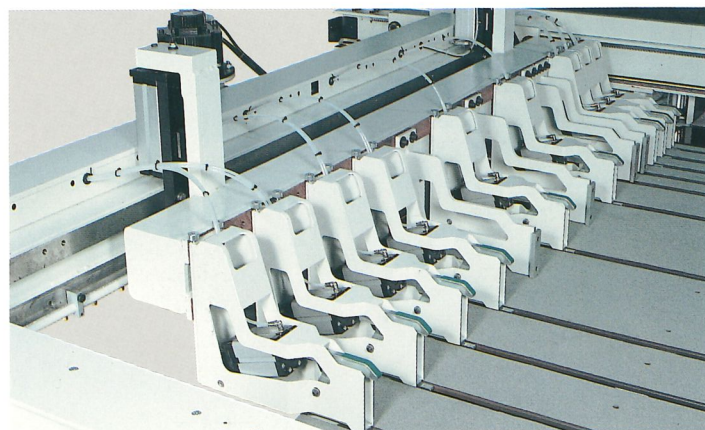
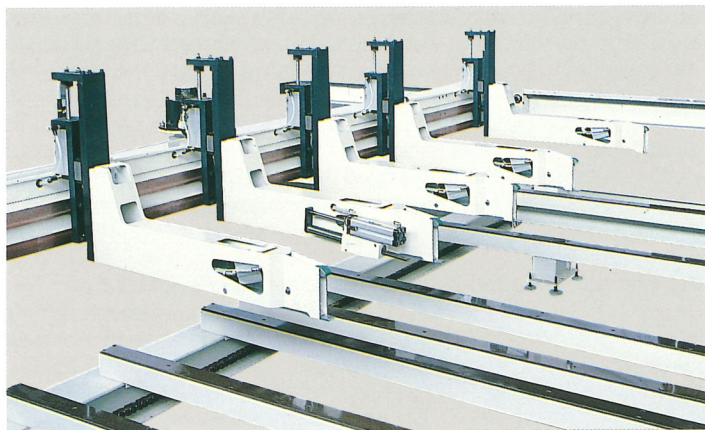

Pinze escludibili

Sollevamento delle pinze durante la fase di ritorno dello spintore.

Abschaltbare Greifer

Hub der Greifer während der Rücklaufphase des Schiebers.

Pinzas

Solevamiento de las pinzas durante el retorno del empujador.



Allineatori laterali con corsa ottimizzata su guide prismatiche a ricircolo di sfere.

Seitliche Ausrichter mit optimalem Lauf auf prismaförmigen Führungen mit Kugelumlaufl.

Alineadores laterales con carrera optimizada sobre guias prismaticas.

Scarico automatico rifili

Botola per lo scarico automatico dei rifili longitudinali.

Automatische Entladung des Beschnitts

Klapptür für die automatische Entladung des länglichen Beschnitts.

Descarga automatico de los recortes

Trampa para el descarga automatico de los recortes longitudinales.

Massima
flessibilità

Maximale
Einsatzflexibilität

Maxima
flexibilidad

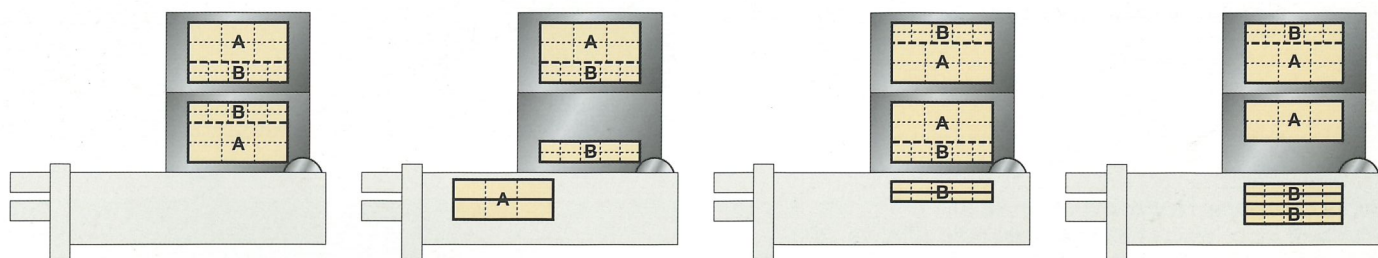
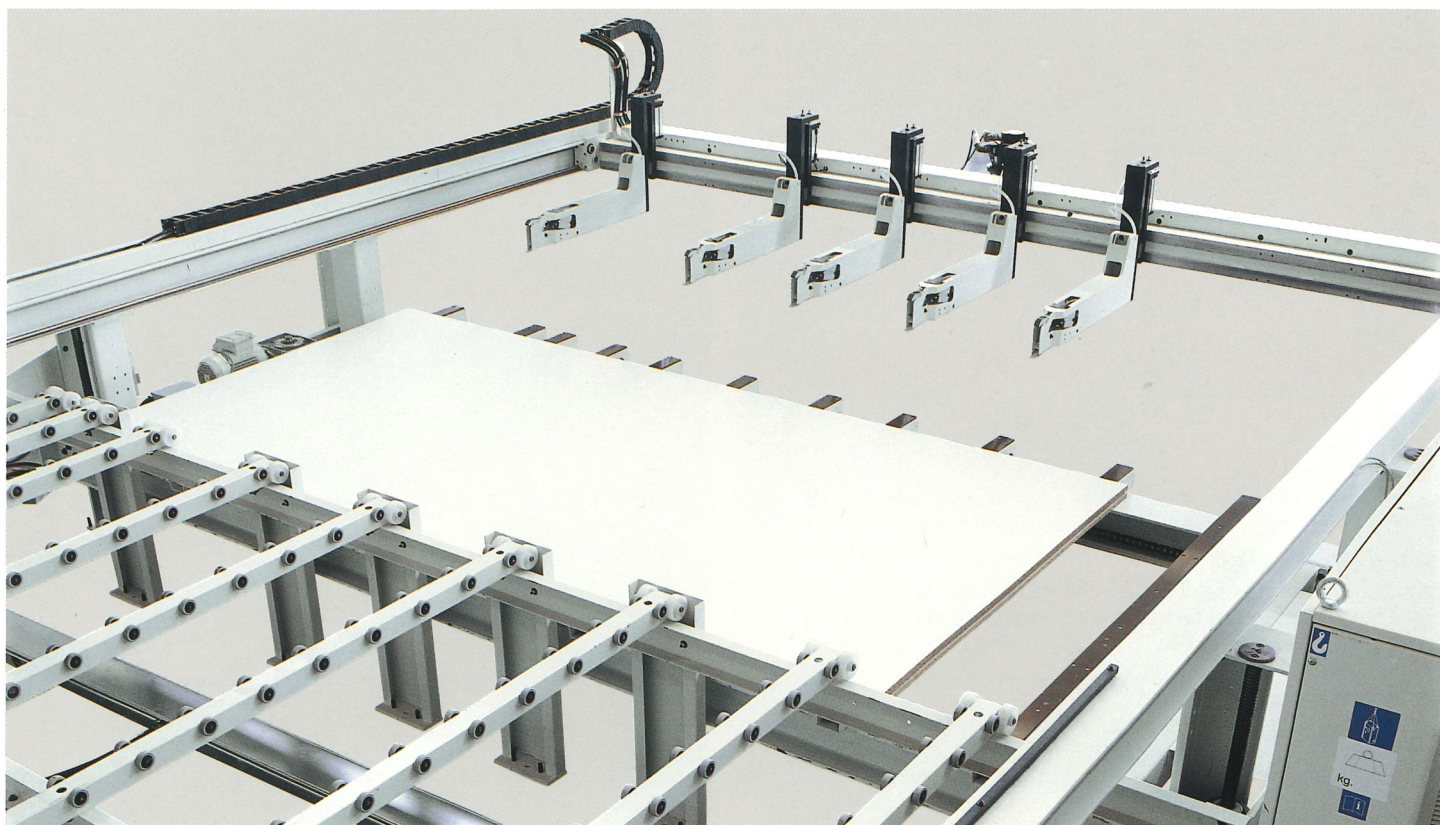

La particolare struttura di alcuni suoi componenti ed un apposito software di gestione, permettono di utilizzare Axioma in diverse modalità:

Monolama

La sezione di taglio trasversale può essere caricata manualmente ed utilizzata come una normale sezionatrice monolama.

Carico automatico

Funzionamento con carico automatico della pila dal tavolo elevatore.

Ciclo AB-BA

Per particolari schemi di taglio è possibile aggregare le strisce uguali di pacchi diversi in modo da sfruttare al massimo la capacità della sezione di taglio trasversale alimentandola sempre con la maggiore quantità di strisce possibili.

Die besondere Struktur einiger Komponenten und die passende Steuerungssoftware erlauben es, Axioma verschiedenartig zu verwenden:

Einfaches Sägeblatt

Die Schnittfläche des Querschnitts kann manuell geladen und wie eine normale Einblattsäge verwendet werden.

Vordere Ladung Es ist möglich, die Platten von der Schnittfläche des Querschnitts zu laden und ein komplettes Schneideprogramm auszuführen, indem beide Achsen verwendet werden. Automatische Ladung Betrieb mit automatischer Ladung des Stapels vom Hebetisch.

Zyklus AB-BA

Für besondere Schneidepläne können die gleichen Streifen unterschiedlicher Stapel so vereinigt werden, dass die Schnittfläche des Querschnitts maximal ausgenutzt werden kann, indem sie immer mit der größtmöglichen Menge an Streifen beschickt wird.

La particular estructura de sus componentes y un expreso software de mando permiten la utilización dans différentes modalités:

Monolame

La section de coupe transversale peut être chargée manuellement et utilisée comme une scie à panneaux monolame normale.

Chargement automatique

Fonctionnement avec chargement automatique de la pile depuis la table élévatrice.

Cycle AB-BA

Pour les schémas de coupe particuliers il est possible d'unir les bandes identiques de paquets différents de façon à exploiter au maximum la capacité de la section de coupe transversale en l'alimentant toujours avec la majeure quantité de bandes possibles.

Le nostre
soluzioni

Unsere
Lösungen

Nuestras
soluciones

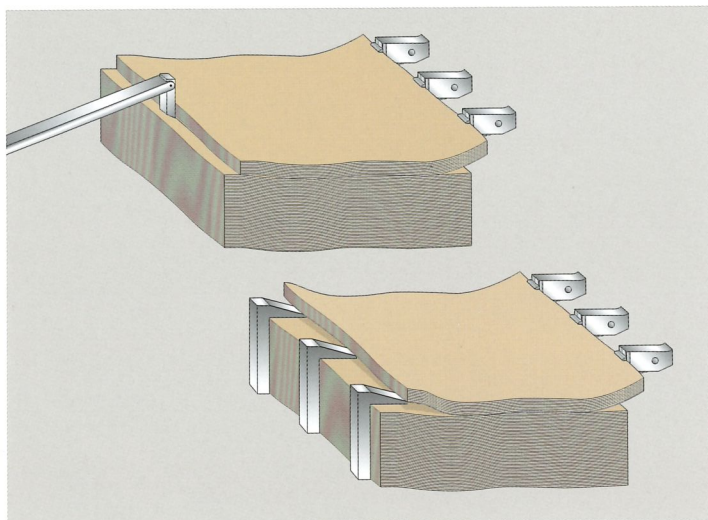

Carico pannelli sottili

Soluzione consolidata nel tempo che grazie alla semplicità costruttiva assicura un caricamento in automatico dei pannelli sottili preciso ed efficace.

Ladung von dünnen Platten

Diese mittlerweile bewährte Lösung gewährleistet mit ihrer einfachen Bauweise eine automatische Ladung von dünnen Platten, die die Prädikate "Präzise" und "Effizient" vollauf verdient.

Carga de paneles finos

Solución consolidada en el tiempo que, gracias a su simplicidad de fabricación, asegura una carga automática de paneles finos precisa y eficaz.

Sistema di carico a ventose

Il sistema di carico a ventose è integrato nella struttura della macchina e ottiene ridotti ingombri. Il dispositivo a ventose preleva il singolo pannello e lo deposita, in tempo mascherato, nella stazione di compattamento all'interno della macchina.

Ladesystem mit Vakuumsaugern

Das Ladesystem mit Vakuumsaugern ist in die Maschinenstruktur integriert und benötigt damit nur einen geringeren Platzbedarf. Die Vakuumsauger nehmen die einzelnen Platten auf und stapeln sie ohne Zeitverlust, d.h. während andere Arbeitsvorgänge weiter laufen, in der Abstapelstation im Inneren der Maschine ab.

Sistema de carga por ventosas

El sistema de carga por ventosas está integrado en la estructura de la máquina y obtiene obstáculos reducidos. El dispositivo de ventosas toma un único panel y lo deposita, en tiempo oculto, en la estación de prensado, en el interior de la máquina.

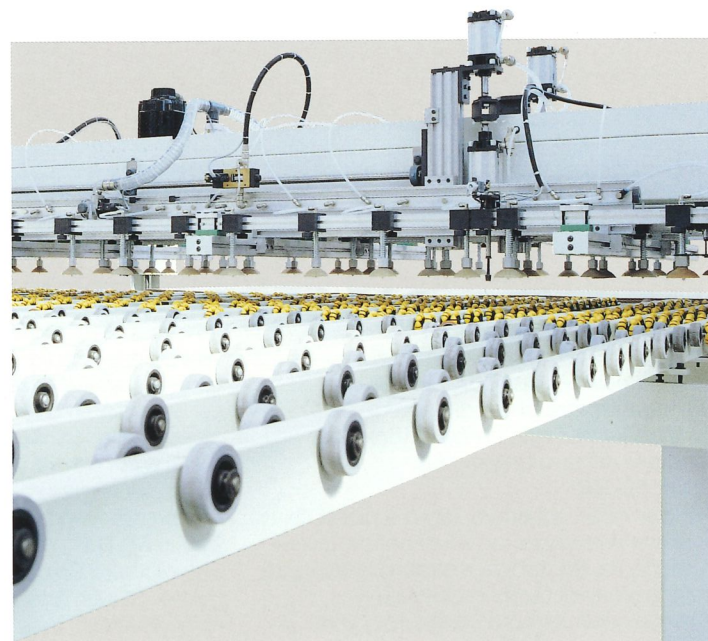

Axioma 125

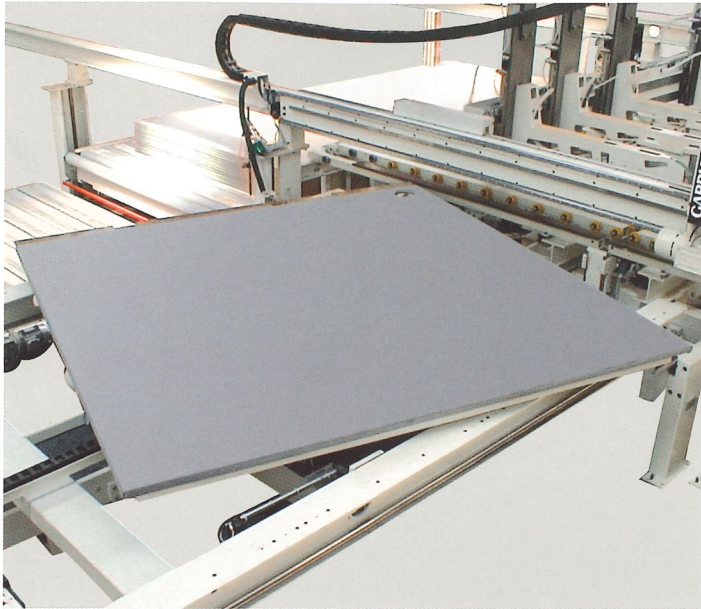

Pretaglio esterno ruotato

Il sistema brevettato Gabbiani Macchine per la gestione in automatico del pretaglio è composto da un terzo asse di taglio e da un tavolo esterno rotante. Il dispositivo lavorando in tempo mascherato, garantisce ottime capacità produttive anche con elevate percentuali di pretaglio per un migliore utilizzo della superficie del pannello.

Gedrehter externer Kopfschnitt

Das von Gabbiani Macchine patentierte System für die automatische Verwaltung des Kopfschnitts besteht aus einer dritten Schnittachse und einem externen Drehtisch. Da die Vorrichtung ohne Zeitverlust arbeitet, garantiert sie durch die bessere Ausnutzung der Plattenfläche auch bei einem großen Prozentsatz von Kopfschnitten eine optimale Produktionskapazität.

Precorte externo por rotación

El sistema patentado de Gabbiani Macchine para la gestión automática del precorte está formado por un tercer eje de corte y por una mesa externa giratoria. El dispositivo, al trabajar en tiempo oculto, garantiza una óptima capacidad productiva incluso con elevados porcentajes de precorte para un mejor uso de la superficie del panel.

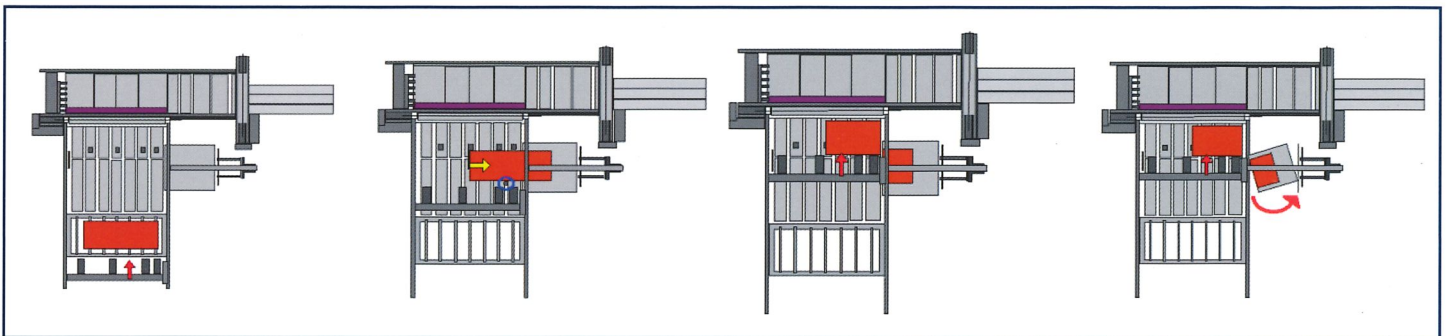

**Sistema di scarico e recupero
refili integrato.**

**Entladesystem und integrierte
Entsorgung.**

**Sistema de descarga y recuperación
de recortes integrado.**

Soluzioni complete
ed integrate

Komplette und
integrierte Lösungen

Soluciones completas
e integradas

Cella di sezionatura

La cella costituita dall'angolare AXIOMA 125 e dal ponte di scarico automatico o semi-automatico (cioè con presidio da parte dell'operatore) consente livelli produttivi eccezionalmente elevati per macchine di questa misura. L'intera cella può essere controllata da un supervisore software STACK MANAGER.

Sägeaggregat

Die Anlage besteht aus der Plattenaufteilsäge AXIOMA 125 und dem automatischen oder halbautomatischen (d.h. durch das Bedienungspersonal gesteuerten) Abstapler in Portalbauweise und ermöglicht außergewöhnlich hohe Produktionsniveaus für Maschinen dieser Größe. Die gesamte Anlage kann über eine Softwareüberwachung STACK MANAGER.

Celda de seccionado

La celda, formada por la angular AXIOMA 125 y por el puente de descarga automática o semiautomática (es decir, con control por parte del operador) permite niveles de producción excepcionalmente elevados para máquinas de estas dimensiones. Toda la celda puede controlar un supervisor de software STACK MANAGER.

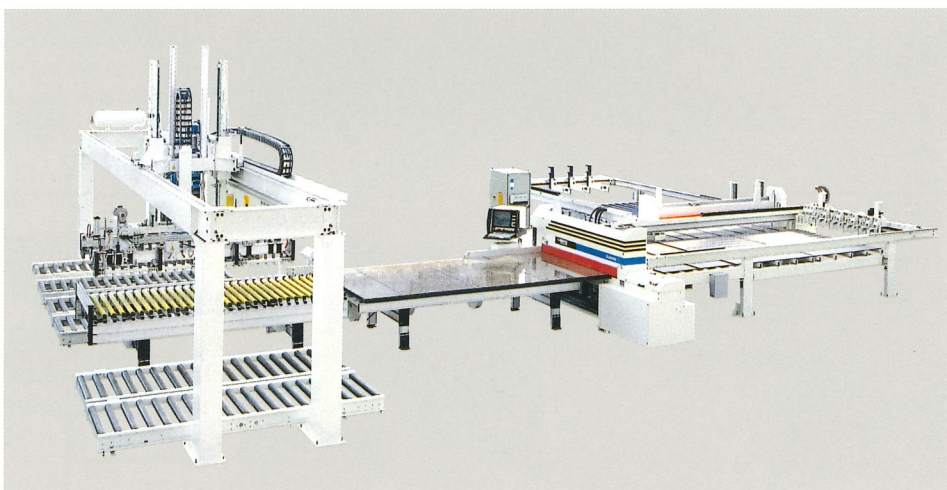
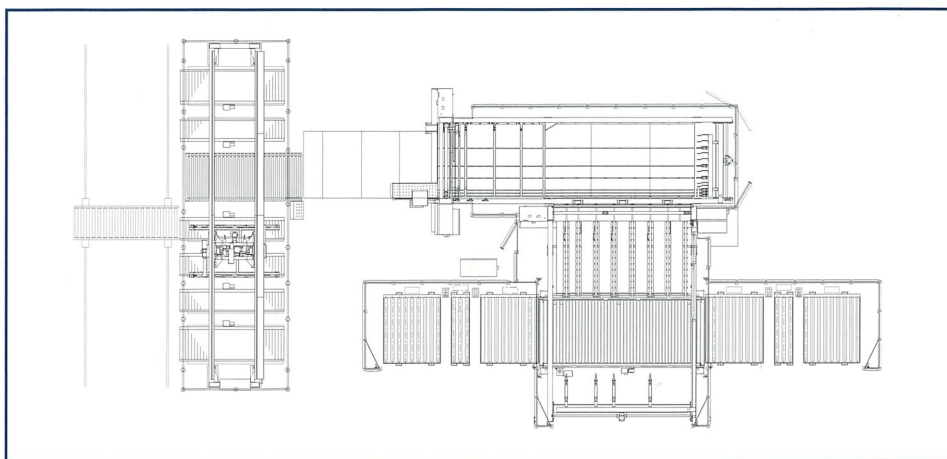

Sistema Software per la gestione della formazione delle pile di pezzi di una cella di sezionatura.

Il sistema software **Stack-Manager** permette di gestire in maniera totalmente automatica, oppure con intervento manuale, la composizione e la sequenza delle pile sulle stazioni di scarico a terra di una cella di sezionatura composta da sezionatrice angolare con a valle uno scaricatore. Il sistema fornisce strumenti di integrazione per processi di produzione in linea quali liste di lavorazione e etichettatura pezzi.

Softwaresystem für die Verwaltung der Werkstückstapel.

Das Softwaresystem **Stack-Manager** ermöglicht eine vollkommen automatische Verwaltung (es ist aber jederzeit auch ein manuelles Eingreifen möglich) der Stapelbildung und deren Abfolge auf den Boden-Abladestationen der Anlage, das aus einer Winkelaufteilsäge und einer anschließenden Entladestation besteht. Das System bietet Integrationsinstrumente für Produktionsprozesse in Bearbeitungsstraßen, wie z.B. die Erstellung von Bearbeitungslisten und die Etikettierung der Stücke.

Sistema Software para la gestión de la formación de las pilas de piezas de una celda de seccionado.

El sistema software **Stack-Manager** permite gestionar, de forma totalmente automática o con intervención manual, la formación y la secuencia de las pilas en las estaciones de descarga desde el suelo de una celda de seccionado formada por una seccionadora angular con un descargador final. El sistema proporciona herramientas de integración para procesos de producción en línea como listas de fabricación y etiquetado de piezas.

Soluzioni software integrate

Integrierte Softwarelösungen

Soluciones de software integradas

Descrizione	Quantità	Prezzo
...

Magazzino bordi e materiali
Magazin Kanten und Materialien
Almacén de bordes y materiales

Cognome	Numero	Data
...

Commissa
Auftrag Kunde
Pedidos de los clientes

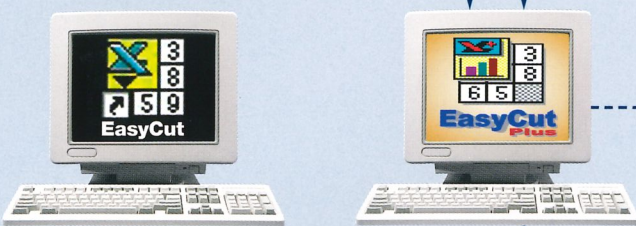

Preventivo per centri di costo
Kostenvoranschlag für Kostenzentren
Presupuesto para centros de coste

Id	Descrizione	Quantità	Prezzo
...

Gestione archivio materiali
Verwaltung Materialarchiv
Gestión de archivo de materiales



Schemi di taglio
Schneidepläne
Esquemas de corte



Gestione flusso materiale scaricato e visualizzazione composizione pile
Verwaltung des entladenen Werkstücke und Anzeige der Stapelkomposition
Gestion du débit de panneaux déchargés et affichage de la composition des piles

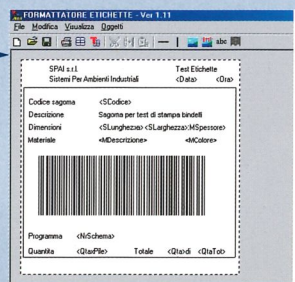

Stampa etichette in ufficio
Druck Etiketten im Büro
Impresión de etiquetas en la oficina

Descrizione	Quantità	Prezzo
...

Report consultivi di produzione
Produktionsberichte
Informes consultivos de producción

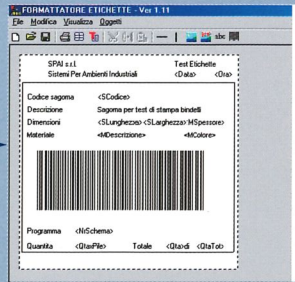

Stampa etichette a bordo macchina
Druck von Etiketten auf der Maschine
Impresión de etiquetas a bordo de la máquina

Prodotti finiti
Fertige Produkte
Productos acabados

Ambiente ufficio

Buro
arbeitsumgebung

En ambiente oficina

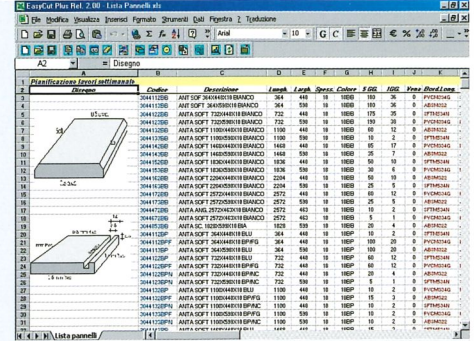
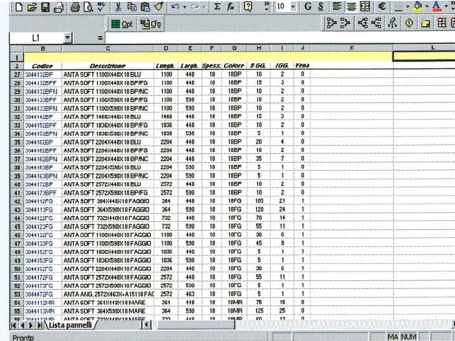

OTTIMO

- Ottimizzazione schemi di taglio personalizzabile secondo le esigenze dell'utente
- Produzione dei programmi di taglio esportabili tramite floppy disk o rete
- Simulazione dell'esecuzione della commessa in macchina con visualizzazione grafica tridimensionale
- Report di produzione: - numero pannelli e barre prodotti - numero fogli utilizzati • percentuali di scarto - tempo di esecuzione della commessa - costo orario lavorazione - costo unitario dei pannelli ottenuti - etc.
- Gestione magazzino e recupero resti.

OTTIMO

- Optimierung der hinsichtlich der persönlichen Bedürfnisse des Benutzers veränderbaren Schneidepläne
- Produktion der über Floppy Disk oder Netz übertragbaren Schneideprogramme
- Simulation der Auftragsausführung in der Maschine mit dreidimensionaler grafische Darstellung
- Produktionsreport-Anzahl produzierten Platten und Stangen-Anzahl der verwendeten Bogen-Prozentsatz des Ausschusses-Dauer der Auftragsausführung
- stündliche Bearbeitungskosten-Einheitskosten der erhaltenen Platten
- Lagerführung und Resteverwertung.

OTTIMO

- Optimización esquemas de corte
- Datos disponibles en el esquema de control mediante floppy disk o red
- Simulación grafica tridimensional
- Report de producción-número piezas y barras producidos-número de tableros utilizados-porcentaje de descarte-tiempo de ejecución del pedido-costo horario de la elaboración
- Costo unitario de cada pieza.

EASY CUT

- Trasferimento veloce dei dati da MS Excel ad Ottimo
- Aggiornamento dati commessa su MS Excel con i risultati dell'elaborazione di Ottimo.

EASY CUT

- Schnelle Datenubertragung zwischen MS Excel und Ottimo
- Neubearbeitung der Auftragsdaten in MS Excel mit den Bearbeitungsresultaten von Ottimo.

EASY CUT

- Tráansferencia veloz de los datos desde MS Excel a Ottimo
- Actualización datos pedido sobre MS Excel con los resultados de la elaboración de Ottimo.

EASY CUT PLUS

- Import della lista pannelli da foglio Excel
- Gestione archivio materiali, bordi, tempi di esecuzione foro-fresatura
- Gestione flusso dati etichette pezzi
- Scambio dati con software di ottimizzazione
- Elaborazione preventivi per area/globali
- Elaborazione report statistici per area.

EASY CUT PLUS

- Import der Plattenliste aus einem Excelblatt
- Verwaltung des Speichers für Material, Kanten, Ausführungszeiten für Lochung • Fräsung.
- Verwaltung des Datenflusses der Werkstücketiketten
- Datenaustausch mit Optimierungsoftware
- Ausarbeitung von globalen bzw. auf einen Bereich bezogenen Kostenvoranschlägen.
- Ausarbeitung von auf einen Bereich bezogene statistische Berichte.

EASY CUT PLUS

- Importación de la lista de paneles desde hoja Excel
- Gestión archivo de materiales, bordes, tiempos de ejecución de taladrado-fresado
- Gestión del flujo de datos de las etiquetas de las piezas
- Intercambio de datos con el software de optimización
- Elaboración de presupuestos por zonas/globales
- Elaboración de informes estadísticos por zonas.

Ambiente
macchina

Maschinen
arbeitsumgebung

Ambiente
maquina



L'interfaccia operatore tramite PC consente un approccio intuitivo e facile alla programmazione mentre il PLC provvede alla gestione di tutti i dispositivi. Il software di gestione WINCUT, operante in ambiente Windows, è stato appositamente sviluppato da Gabbiani Macchine tenendo conto di tutte le richieste e le esigenze di lavoro dell'utente finale permettendo una gestione User-Friendly della macchina.

Die Benutzerschnittstelle über PC ermöglicht eine intuitive und einfache Annäherung an die Programmierung, während die SPS die Steuerung aller Vorrichtungen übernimmt. Die Steuerungssoftware WINCUT PLUS, die im Betriebssystem Windows betrieben wird, wurde vom Unternehmen Gabbiani Macchine unter Berücksichtigung aller Ansprüche und Arbeitsanforderungen des Endbenutzers entwickelt und ermöglicht eine umfassend benutzerfreundliche Steuerung der Maschine.

La interfaz del operador a través del PC permite un acercamiento intuitivo y sencillo a la programación, mientras que el PC se encarga de la gestión de todos los dispositivos. El software de gestión WINCUT PLUS, que funciona en entorno Windows, ha sido expresamente desarrollado por Gabbiani Macchine teniendo en cuenta todas las necesidades y las exigencias de trabajo del usuario final, permitiendo una sencilla gestión de la máquina.



Collegamento diretto con il servizio Assistenza per una immediata risposta alle diverse esigenze produttive. Possibilità di upgrade del sistema software a distanza tramite modem.

Direkte Verbindung mit dem Kundendienst für eine schnelle Antwort auf die unterschiedlichsten Produktionsanforderungen. Möglichkeit eines Fern-Upgrade des Softwaresystems über Modem.

Conexión directa con el Servicio de Asistencia para una respuesta inmediata a las distintas exigencias productivas. Posibilidad de actualizar el sistema de software a distancia a través de módem.



Stampa etichette adesive a bordo macchina

Druck von Klebeetiketten auf der Maschine

Impresión de etiquetas adhesivas a bordo de la máquina

Dati
tecnici

Technische
daten

Datos
técnicos

Axioma 125

	A	B	C	D
4500 x 2440	11900	10500	5900	5100
5600 x 2440	11900	14000	7200	5100

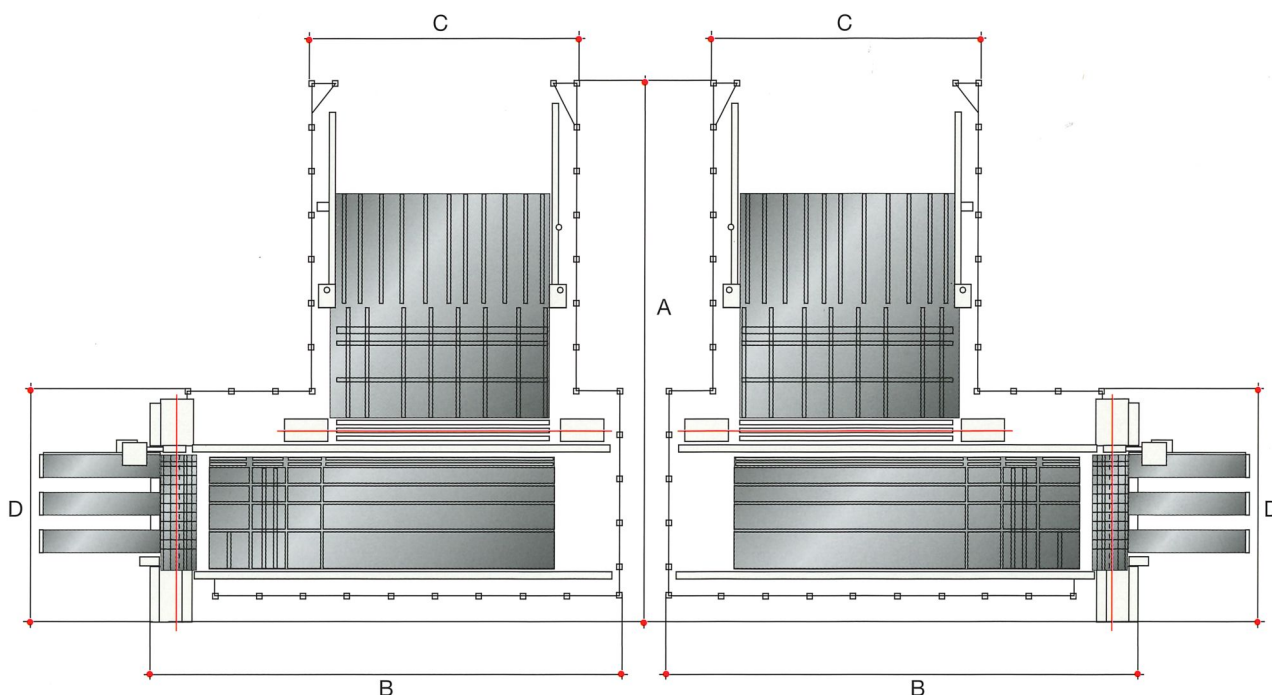

Dati tecnici	Technische daten	Datos técnicos	Sezione longitudinale Längs-schnitt-be-reich Corte trasversal	Sezione trasversale Quer-schnitt-be-reich Corte longitudinal
Dimensioni di taglio	Schnittmaße	Dimensiones de corte	4500, 5700	2440
Dimensioni tavolo elevatore	Maße Hebetisch	Dimensiones mesa elevadora	4500x2440 5700x2440	
Sporgenza lama	Ausladung Sägeblatt	Resalto sierra	125 mm	125 mm
Diametro lama	Durchmesser Sägeblatt	Diámetro sierra	420 mm	420 mm
Diametro incisore	Durchmesser Vorritzer	Diámetro incisor	200 mm	200 mm
Vel. carro lame	Geschw. Sägeschlitten	Velocidad carro sierras	150 m/min	150 m/min
Motore lama	Motor Sägeblatt	Motor sierra	15 kW (20Hp.)	15 kW (20Hp.)
Velocità spintore	Geschw. Schieber	Velocidad empujador	50 m/min	80 m/min

Per esigenze dimostrative alcune foto riproducono macchine complete di accessori. Senza nessun preavviso i dati tecnici possono essere variati, le modifiche non influenzano la sicurezza prevista dalle norme CE. In diesem Katalog sind die Maschinen mit Sonderzubehör dargestellt.

In diesem Katalog sind die Maschinen mit Sonderzubehör dargestellt. Die Firma behält sich das Recht vor, die Daten und Maße ohne Verankündigung zu ändern, ohne dabei die durch EG-Bescheinigung Sicherheit zu beeinflussen.

Las características de fabricación y los datos técnicos pueden modificarse en cualquier momento y sin la obligación de notificación previa; tales cambios, en todo caso, serán conformes con las normas de seguridad CE. Por motivos de demostración, es posible que algunas fotos muestren máquinas con dispositivos opcionales.

Da 40 anni
per l'industria
del mobile

Seit 40 Jahren
für die
Mobilindustrie

Desde hace 40 años
al servicio de la
industria del mueble

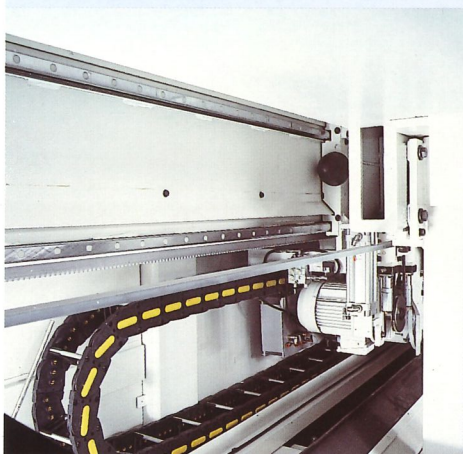
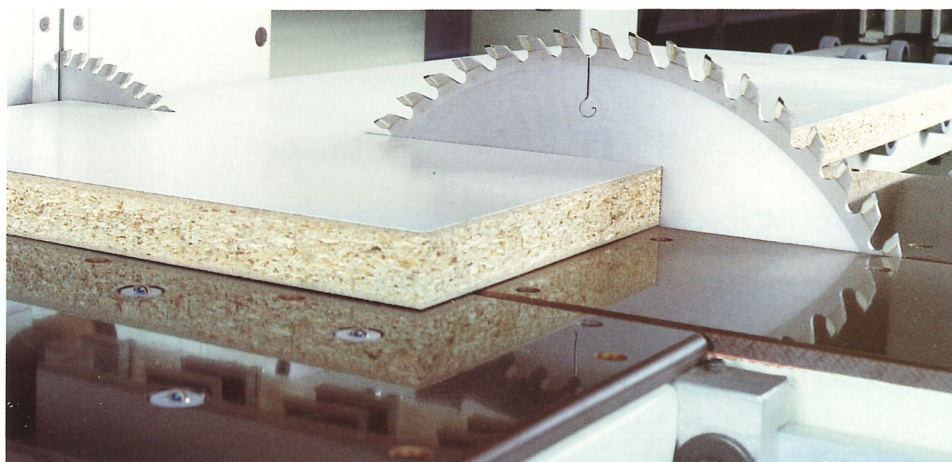

Gabbiani Macchine nasce negli anni '60 con l'obiettivo di fornire all'industria italiana del mobile macchine e sistemi di sezionatura di elevata qualità e di grande capacità produttiva. In pochi anni Gabbiani Macchine ha saputo imporre il suo marchio e raggiungere una posizione di azienda leader nel mondo nella produzione di sezionatrici.

Un'equipe di tecnici specializzati pronta ad intervenire in ogni parte del mondo assicura assistenza puntuale ed efficace.

Gabbiani Macchine entsteht in den 60er Jahren mit dem Ziel, die italienische Möbelindustrie mit Schneidemaschinen und -systemen von hoher Qualität und mit großer Produktionskapazität zu beliefern. In wenigen Jahren ist es Gabbiani Macchine gelungen, ihr Warenzeichen durchzusetzen und eine weltweit führende Position im Bereich der Schneidemaschinenproduktion zu erreichen. Ein einsatzbereites Team spezialisierter Techniker sichert in jedem Teil der Welt einen pünktlichen und wirkungsvollen Service.

Gabbiani Macchine nació en los años 60 con el objetivo de proporcionar a la industria italiana del mueble máquinas y sistema de corte de alta calidad y de grande capacidad productiva. En pocos años Gabbiani Macchine ha llegado a ser sinónimo de alta calidad y sus máquinas han sido adoptadas por los mayores mueblistas italianos y europeos. Un equipo de técnicos especializados está a disposición para intervenir en todo el mundo para garantizar un servicio de asistencia puntual y eficaz.

SINCERT



GABBIANI

REG. N. 091/D
UNI EN ISO 9001:2000

GABBIANI

GABBIANI

SCM GROUP spa - GABBIANI MACCHINE - Via Statale Marecchia 258, 34 - 47827 Villa Verucchio (RN) - Italy
Tel. +39/0541/674911 - Fax +39/0541/674920 - www.scmgroup.com - E-mail: gabbiani@scmgroup.com