

CLASS

Sezionatrice - Scie à panneaux - Plattenaufteilsäge - Panel saw

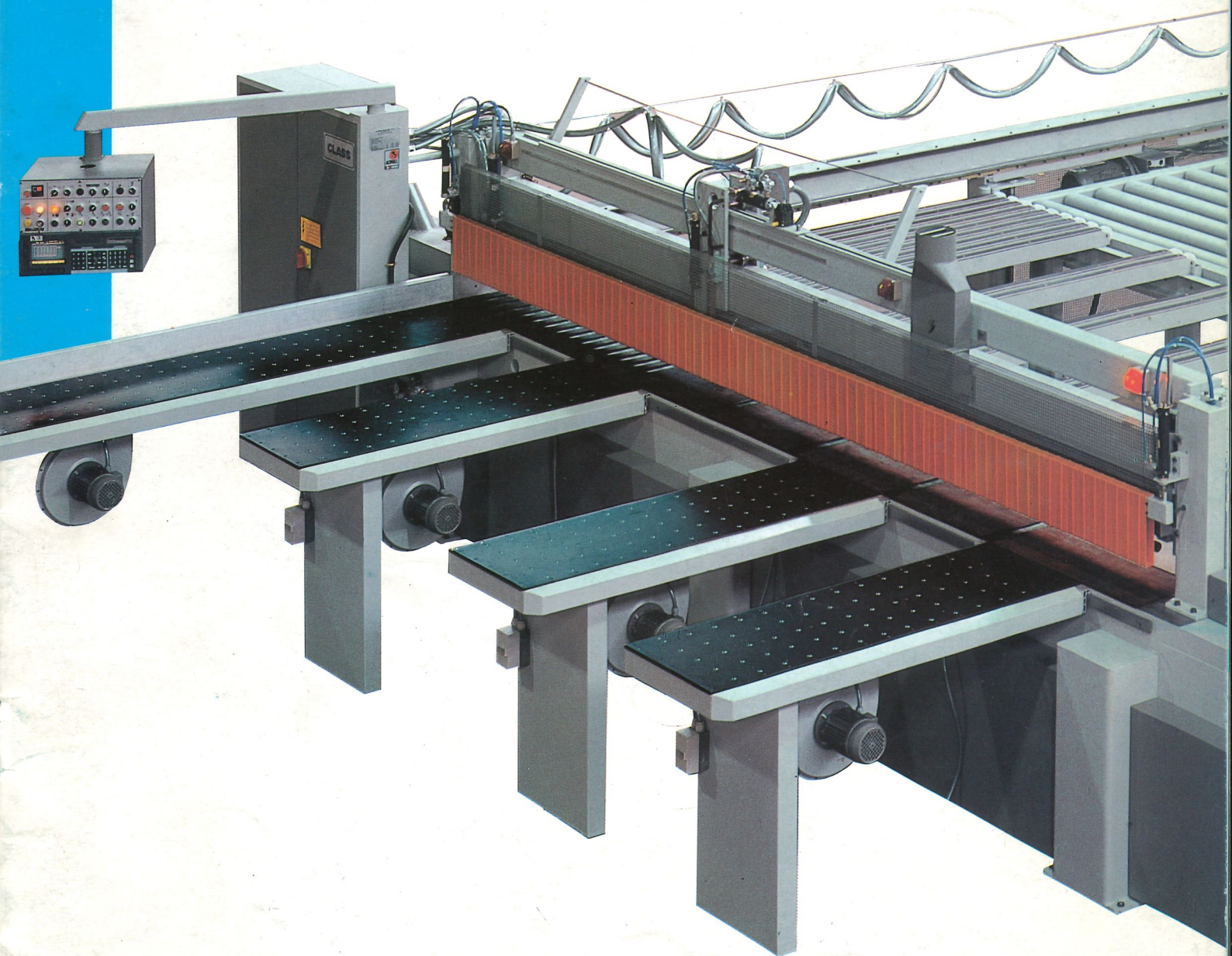

GABBIANI MACCHINE

Sezionatrice monolama CLASS

▼ La sezionatrice monolama CLASS è una macchina automatica programmabile appositamente studiata per le esigenze di quelle aziende dove produttività, flessibilità e precisione, unite al ridotto investimento, sono di fondamentale importanza.

▼ La macchina offre nella versione standard tutti gli accessori che ne consentono l'utilizzazione ottimale con qualsiasi tipo di pannello, quali contropressore, dispositivo di sicurezza a bandelle, carro lame a motori indipendenti con dispositivo brevettato per lo sbloccaggio rapido dei mandrini.

▼ A richiesta la CLASS può essere corredata di una vasta serie di accessori fra cui tavolo elevatore, incisore postforming ed elettronica con video abilitata al collegamento diretto ad un personal computer.

Scie à panneaux monolame CLASS

▼ La scie à panneaux monolame CLASS est une machine automatique programmable conçue pour satisfaire les exigences de ces entreprises où productivité, flexibilité, précision et investissement limité sont d'importance fondamentale.

▼ La machine en version standard est équipée avec des accessoires (double poutre de pression, dispositif de sécurité, chariot porte lames à moteurs indépendants, système rapide breveté de changement des lames) qui en permettent l'utilisation optimale avec tout type de panneaux.

▼ Une large liste d'accessoires sur demande est disponible, tels que: table élévatrice de chargement, aggrégat postforming, contrôle électronique avec écran permettant le branchement direct au PC.

Platten-aufteilsäge CLASS

▼ Die Einzelplatten-Aufteilsäge CLASS ist eine automatisch programmierbare Maschine, die besonders fuer Betriebe geeignet ist, die auf Produktivität, Anpassungsfähigkeit, Genauigkeit und ein gunstiges Preis-Leistungsverhältnis grossen Wert legen.

▼ Die Standardausführung ist so ausgerüstet, dass sie fuer jede Plattenart geeignet ist. Im Standardpaket ist z.B. enthalten: doppelseitiger Oberdruckbalken, Schutzeinrichtung mit Kunststofflamellen, Untertisch-Saegewagen mit separaten Haupt- und Vorritzmotoren, einschl. patentiertem Schnellspannsystem fuer den Werkzeugwechsel.

▼ Auf Wunsch kann die Maschine mit weiterem Zubehoer ausgestattet werden, z.B. Hubtisch, Postforming-Vorritzsaeg, CNC-Steuerung mit Bildschirm, On-line Verbindung zum PC usw.

Automatic panel saw CLASS

▼ The GABBIANI MACCHINE CLASS beam saw is an automatic, programmable machine, expressly conceived for those companies where productivity, flexibility, accuracy and reduced investment are greatly taken into account.

▼ Standard features such as: double pressure beam, cutting line safety device, saw carriage with independent motors, quick set/release of blades flanges, give to this machine a total versatility, granting the cutting of any type of panels.

▼ A wide range of options is available to customize the CLASS to any individual requirements, notably: loading lifting table, postforming scorer and a more powerful CN equipped with in-built graphic video and direct data downloading from PC.

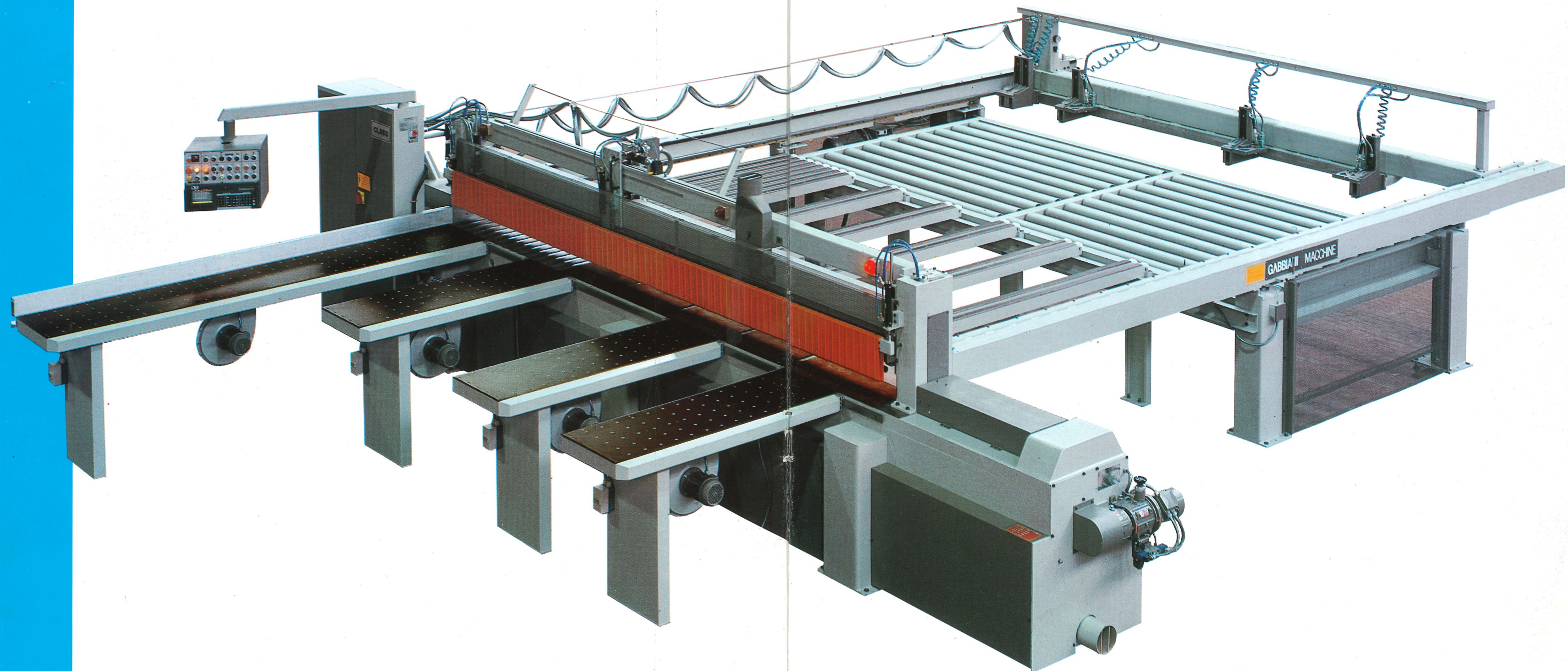

Carro lame - Chariot lames - Saegewagen - Saw blades carriage

① Carro lame con mandrini a cambio rapido pneumatico (BREVETTO GABBIANI MACCHINE n° 1204137). I mandrini consentono una immediata sostituzione delle lame e garantiscono il perfetto bloccaggio anche in mancanza di alimentazione.

Chariot lames avec mandrins à changement rapide pneumatique (BREVET GABBIANI MACCHINE n° 1204137). Les mandrins permettent un remplacement immédiat des lames et garantissent le blocage parfait même en l'absence d'air comprimé.

Saegewagen mit Schnellwechselsystem der Saegeblaetter, pneumatisch (GABBIANI MACCHINE Patent n° 1204137).

Die Spindel erlauben ein einfaches Saegeblaetterauswechsel und gewaehrleisten die richtige Spannung auch bei Druckausfall.

The saw blades carriage with pneumatic quick set/release of the flanges (GABBIANI PATENT n° 1204137). The spindle allows immediate blades replacement and guarantees a perfect locking even if the compressed air supply is interrupted.

② Regolazione manuale esterna per l'allineamento dell'incisore.

Réglage manuel extérieur au bâti pour l'alignement de l'inciseur.

Manuelle Verstellung, extern fuer den Vorritzer.

Outside manual adjustment for the scorer alignment.

③ Comandi per bloccaggio-sbloccaggio mandrini a cambio rapido (BREVETTO GABBIANI MACCHINE n° 1204137).

Commandes pour blocage-déblocage des mandrins à changement rapide (BREVET GABBIANI MACCHINE n° 1204137).

Betaetigung fuer die **Spannung-Entspannung der Saegeblaetter** (GABBIANI MACCHINE Patent n° 1204137).

Controls for quick-set release of flanges (GABBIANI MACCHINE PATENT n° 1204137).

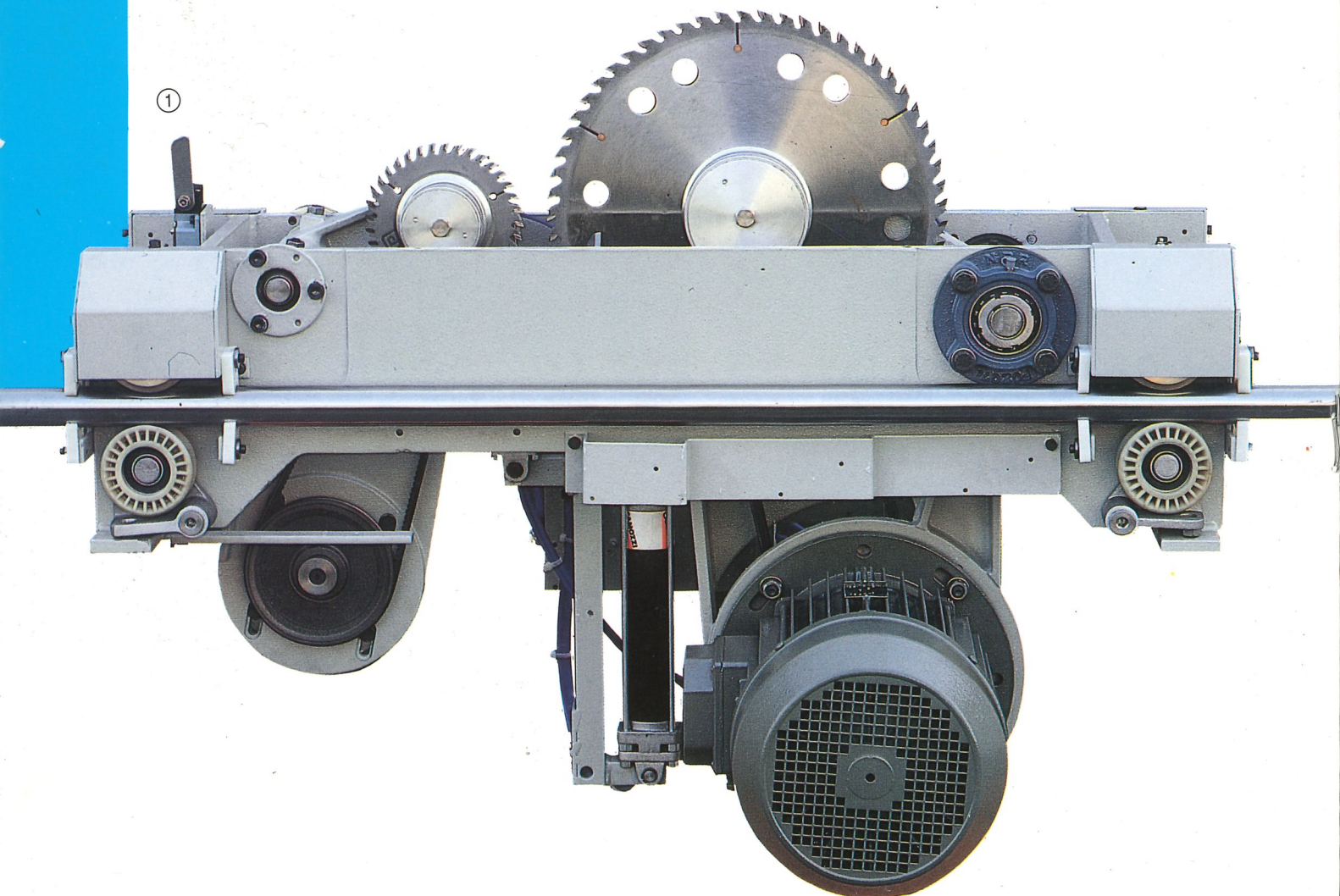
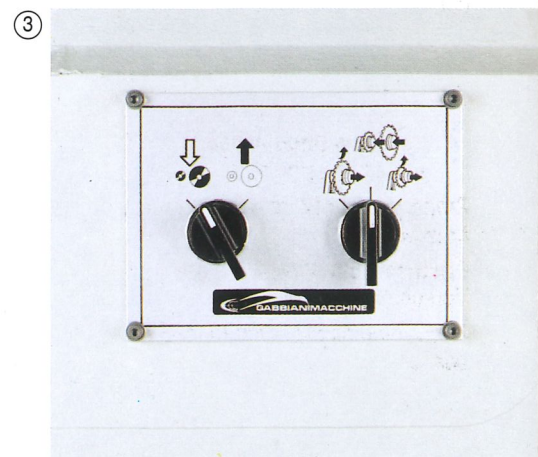
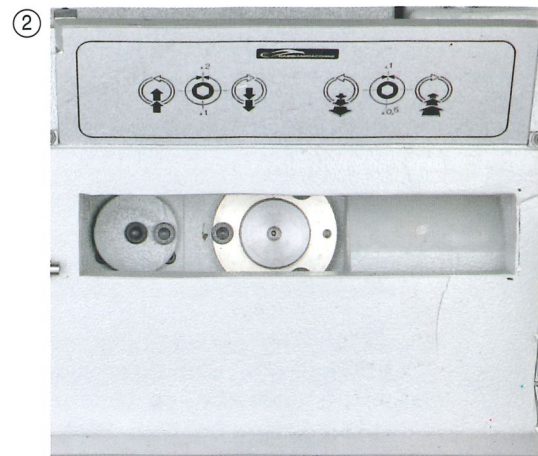

Dispositivi principali - *Dispositifs principaux* - Hauptvorrichtungen - Main devices

① **Incisore postforming.**
Inciseur "postforming".
Post-forming Ritzgeraet.
Post-forming scoring unit.

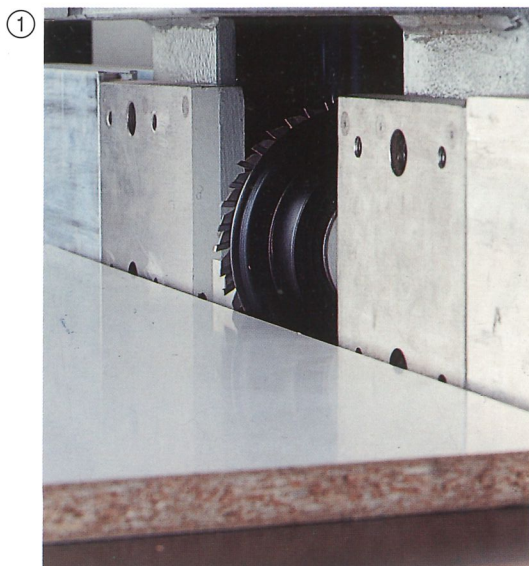

② **Allineatore pneumatico per tagli trasversali.**

Dispositif d'alignement pneumatique pour les coupes transversales.

Pneumatisches Ausrichten fuer Querschnitte.

Pneumatic alignment device for cross cuts.

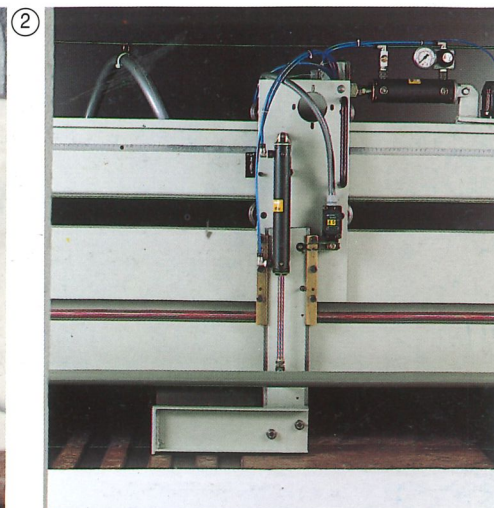

③ **Pinza pneumatica applicata al braccio spingitore.**

Pince pneumatique appliquée au bras pousseur.

Pneumatische Klemme auf Vorschubarm montiert.

Pneumatic clamp fitted to feed pusher.

④ **Pinza speciale per modello CLASS/PC/T.**

Pince spéciale pour modèle CLASS/PC/T.

Sondergreifer fuer Modell CLASS/PC/T.

Special clamp for model CLASS/PC/T.

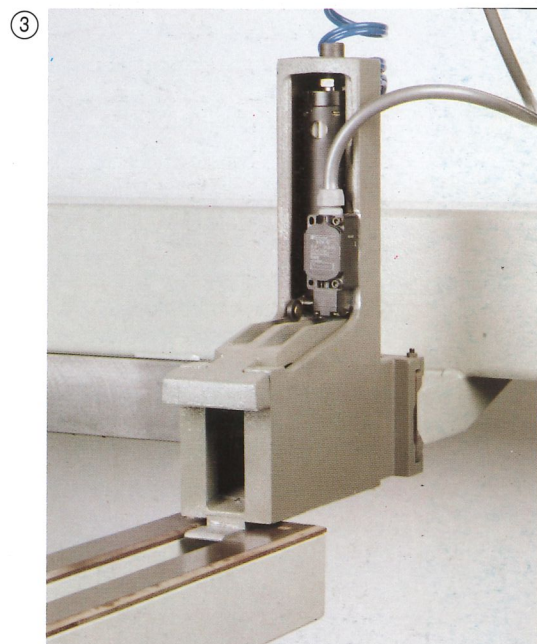

⑤ **Dispositivi di sicurezza sul pressore.**

Dispositif de sécurité sur le presseur.

Schutzvorrichtungen auf Druckbalken.

Safety devices on pressure beam.

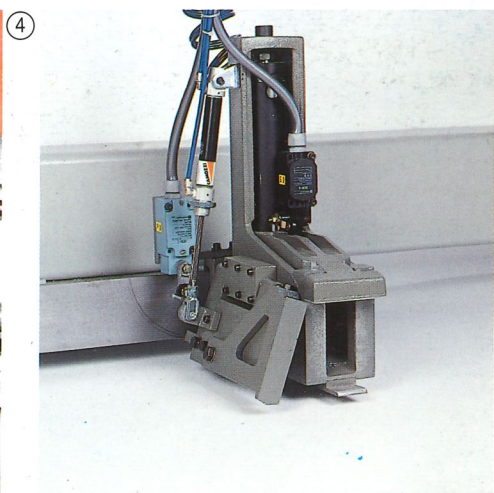
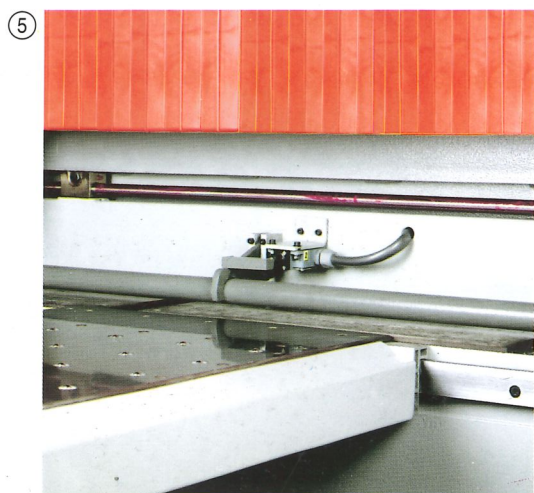

Controlli numerici - Contrôles numériques - CNC-Steuerungen - CN systems

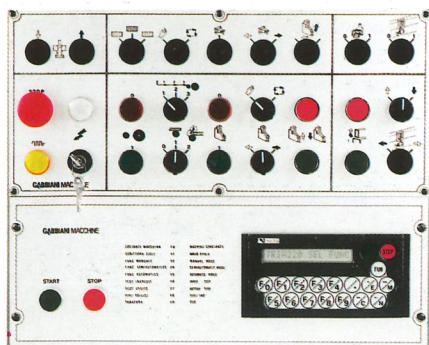

①

① Elettronica completa di display a cristalli liquidi.

Consente di memorizzare 20 cicli di lavoro con 20 quote di posizionamento diverse per ogni ciclo. Ogni quota è ripetibile 99 volte.

Contrôle électronique avec display LCD. Il permet de mémoriser 20 cycles de travail avec 20 cotes de positionnement différentes pour chacun cycle. Chaque cote est répétable 99 fois.

Elektronische Steuerung mit LCD Display. Die Speicherkapazität beträgt 20 Zuschnittprogrammen mit bis zu 20 verschiedenen Massen je Programme. Je Mass kann bis 99 Mal wiederholt werden.

Electronic unit complete with LCD display. Capable of memorizing 20 working cycles (programmes) with 20 different positioning sizes each cycle. Each size is 99 times repeatable.

② Elettronica completa di monitor grafico monocromatico da 8". Consente di memorizzare 110 cicli di lavoro con 35 quote di posizionamento diverse ed è predisposta per controllare fino a n° 3 assi elettronici.

Contrôle électronique avec écran graphique monochromatique de 8". Il permet de mémoriser 110 cycles de travail avec 35 cotes de positionnement différentes et est prédisposé pour contrôler jusqu'à 3 axes électroniques.

Elektronische Steuerung komplett mit graphischem Bildschirm 8", monochrom. Die Speicherkapazität beträgt 110 Zuschnittprogrammen, mit bis zu 35 verschiedenen Massen; geeignet fuer maximal 3 freiprogrammierbare Achsen.

Electronic control complete with 8" monochromatic graphic video display capable of memorizing 110 working cycles (programmes) with 35 different positioning sizes and it is prearranged to control up to 3 electronic axes.

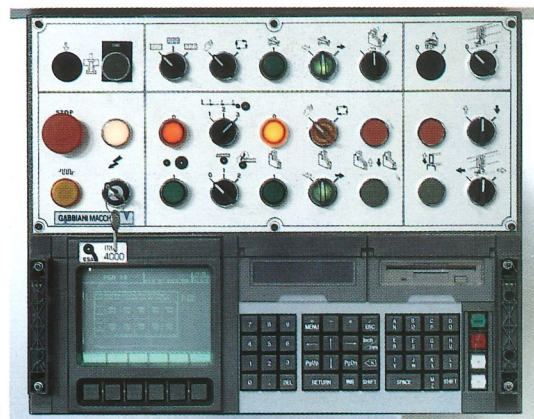

②

③ OPTIPAN. Programma di ottimizzazione modulare utilizzabile su PC IBM o compatibile. Consente di ottimizzare il taglio dei pannelli riducendo al minimo gli scarti ed i tempi di esecuzione, tenendo conto anche dei costi.

OPTIPAN. Logiciel d'optimisation modulaire utilisable sur PC IBM ou compatible. Il permet d'optimiser la coupe des panneaux en réduisant au minimum les déchets et les temps d'exécution, se tient également compte des coûts.

OPTIPAN. Automatische Schnittplan-Optimierung verwendbar auf PC IBM kompatibel. Das Programm erlaubt eine Zuschnittoptimierung der Platten mit minimalen Restabfaellen und Produktionszeiten, mit Kosteneuberpruefungs-eventueller.

OPTIPAN. Modular optimizing programme to be used on PC IBM or compatible. It allows to optimize the boards cut reducing at minimum the waste and the execution times, considering also the costs.



③

CLASS PC/T	Caratteristiche tecniche generali	Caractéristiques techniques generales	Allgemeine Technische Daten	General technical specifications
100 mm.	Altezza di taglio	Hauteur de coupe	Schnitthöhe	Cutting height
3 kg./cm ²	Pressore con pressione regolabile	Presseur à pression réglable	Druckbalken mit einstellbarem Druck	Pressure beam with adjustable pressure
0-54 m./1' 54 m./1'	Carro porta lame - velocità di avanzamento - velocità di ritorno	Chariot porte-lames - vitesse d'avancement - vitesse de retour	Sägeblattwagen - Vorschubgeschwindigkeit - Rücklaufgeschwindigkeit	Saw carriage - feeding speed - return speed
3840 g/1' Ø 80 mm.	Lama principale - rotazione (giri/1') - diametro foro	Lame principale - vitesse de rotation (tours/min.) - diamètre alésage	Sägeblätter - Umdrehung (UpM) - Innenbohrungsdurchmesser	Main saw - rotation (r.p.m.) - bore diameter
5830 g/1' Ø 55 mm.	Incisore - rotazione (giri/1') - diametro foro	Inciseur - vitesse de rotation (tours/min.) - diamètre alésage	Vorritzer - Umdrehung (UpM) - Innenbohrungsdurchmesser	Scoring saw - rotation (r.p.m.) - bore diameter
n° 3 Ø 150 mm.	Bocche per collegamento all'impianto di aspirazione	Buses de raccordement à l'installation d'aspiration	Absaugstutzen zum Anschluss and die Absauganlage	Outlets for connection to dust extraction system
12 m/1' 0,450 m/1' 24 m/1'	Spintore - avanzamento veloce - avanzamento lento - ritorno	Pousseur - avancement rapide - avancement lent - retour	Schieber - Eilvorschub - Langsamvorschub - Rücklauf	Pusher - fast feed - slow feed - return
6-7 Atm.	Aria compressa - pressione	Air comprimé - pression	Druckluftbedarf - Druck	Compressed air - pressure
30-35 m/sec.	Aspirazione polveri - velocità aria aspirata	Aspiration - vitesse de l'air aspiré	Absaugung - Angesaugte Luftgeschwindigkeit	Dust extraction - speed of sucked air
MIN.	MAX.	MOTORI	MOTOREN	MOTORS
1 HP	1 HP	1 motore (4 poli) montato su motorizzatore idraulico per avanzamento/ritorno carro porta lame 1 motore (2-4 poli) montato su motoriduttore meccanico per avanzamento-ritorno carro lame	1 Motor (4 polig), der auf einem hydraulischen Getriebemotor für den Sägewagenvorschub/Rücklauf montiert ist 1 Motor (2-4 Pole) für Vorschub-Ruecklauf des Sägeblattschlittens auf mechanischen Getriebemotor installiert	1 motor (4 poles) fitted on hydraulic variator for feed and return of saw carriage 1 motor (2-4 poles) assembled on mechanical geared motor for feeding-reverse stroke of saw carriage
7,5 HP 2 HP	12,5 HP 2 HP	1 motore lama principale 1 motore incisore	1 Sägeblatt 1 Vorritzermotor	1 main saw motor 1 scoring saw motor
1,6 HP 0,16 HP 2,2 HP		Motori spintore - 1 per avanzamento veloce (autofrenante) - 1 per avanzamento lento - 1 per ritorno	Schiebermotoren - 1 für Eilvorschub (selbstbremsend) - 1 für Langsamvorschub - 1 für Rücklauf	Pusher motors: - 1 for fast feed (self-braking) - 1 for slow feed - 1 for return
12 100 mm		Pinze n° max passo	Klemmen Max. n° Abstand	Clamps max. n° pitch

1
Sezionatrice CLASS/PC completa di accessori.
Scie à panneaux CLASS/PC complète des accessoires.
Plattenaufteilsäge CLASS/PC komplett mit Ausrüstung.
Panel saw CLASS/PC complete with attachments.

2
Sezionatrice CLASS/PC/T completa di accessori.
Scie à panneaux CLASS/PC/T complète des accessoires.
Plattenaufteilsäge CLASS/PC/T komplett mit Ausrüstung.
Panel saw CLASS/PC/T complete with attachments.

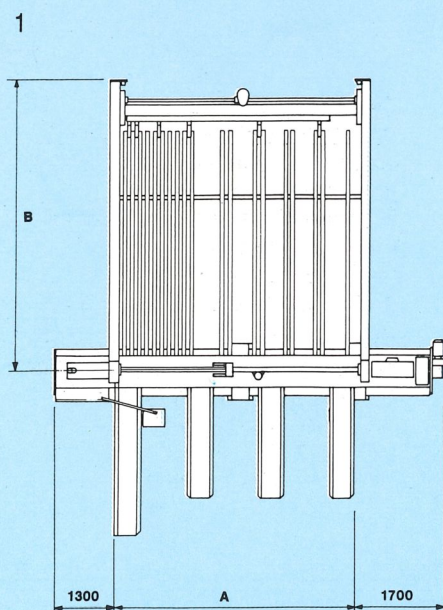

A	B
3800	5100
4500	5800

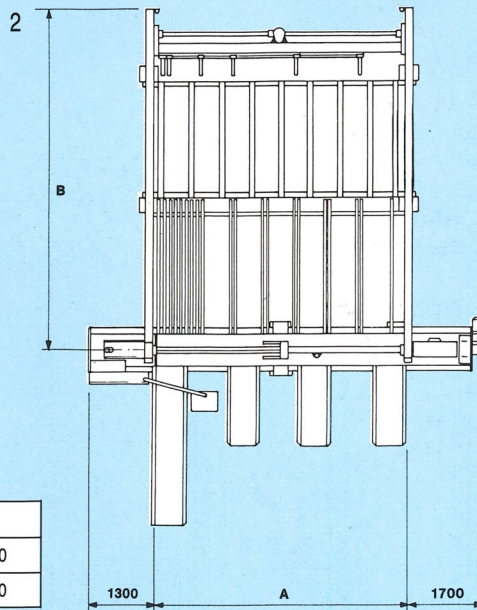

A	B
3800	5800
4500	6500

Misure, pesi e dati tecnici dei prodotti devono considerarsi indicativi e non vincolanti nelle specificazioni di dettaglio.
Mesures, poids et données techniques des produits se doivent considérer indicatifs et n'engagent pas dans les spécifications de détail.
Bitte betrachten Sie Masse, Gewichte und technische Daten der Erzeugnisse als ungefährt und nicht verpflichtend fuer die Einzelheitspezifikationen.
Measures, weights and technical data of the products must be considered approximate and not binding in the detail's specifications.

GABBIANI MACCHINE

GABBIANI MACCHINE s.p.a. Strada Statale, 45 bis VEROLANUOVA (BRESCIA) Tel. 030/932061 Telex 300323 GABMAC I Telefax 030/931261