

# ROUTECH

Catalogo generale \_ General catalogue  
Catalogue général \_ Generalkatalog \_ Catálogo general

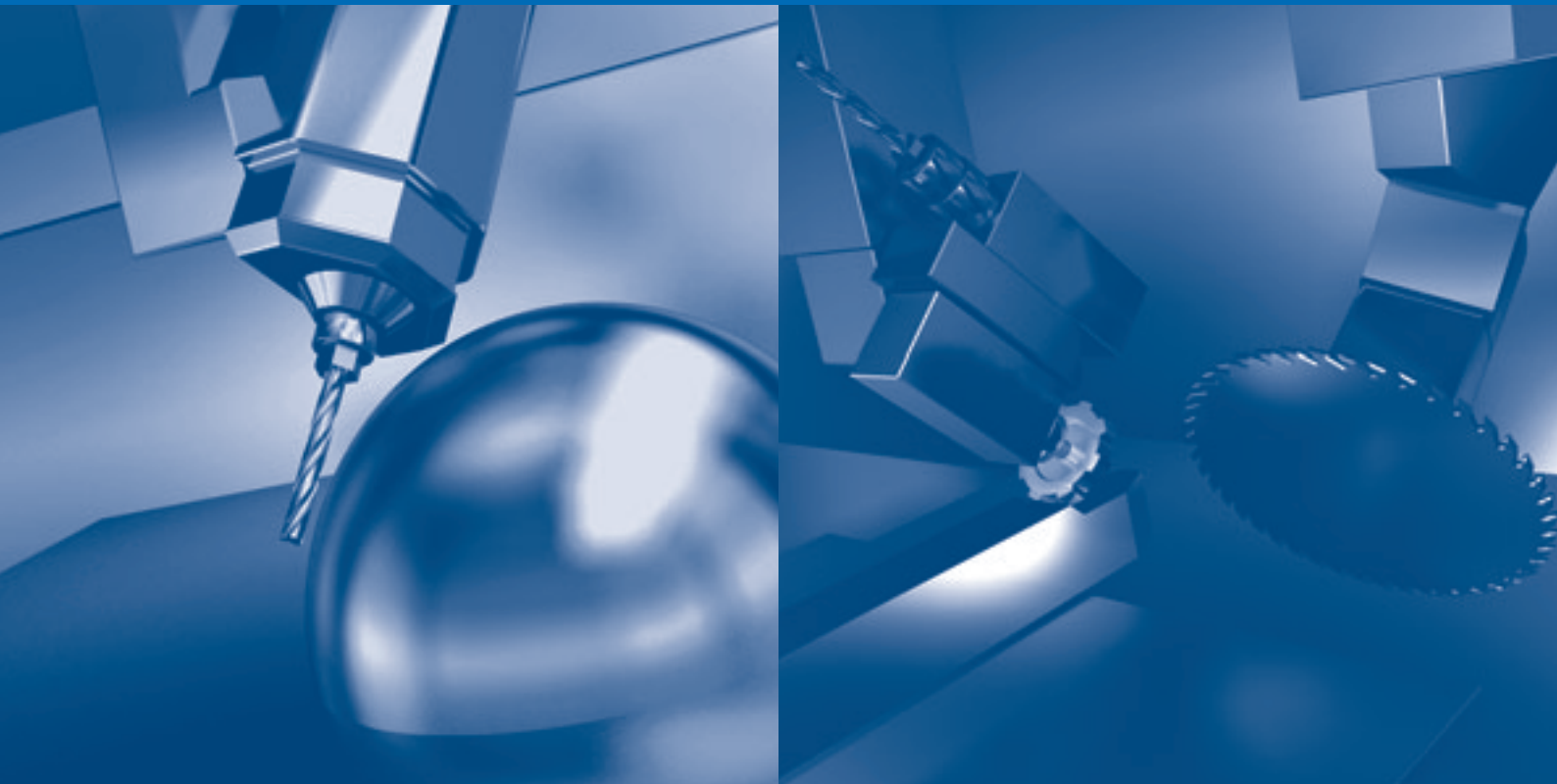

**ROUTECH**

# Routech



Routech progetta e realizza fresatrici, centri di lavoro e celle flessibili a controllo numerico per la grande industria del legno. L'originalità e l'efficacia delle soluzioni adottate pongono Routech ai vertici della tecnologia del settore e quindi come fornitore d'eccellenza per le imprese più esigenti in termini di produttività, qualità e servizio. I centri di lavoro Routech sono distribuiti nel mondo dai rivenditori specializzati e dalle filiali del Gruppo SCM.

Routech designs and manufactures industrial CNC Routers, Machining Centres and flexible CNC cells for the woodworking industry. Original and effective solutions ensures Routech are the leading supplier for advanced technology and the preferred supplier for woodworking companies specifying excellence in performance, quality and service. Routech machining centres are distributed world-wide by specialist distributors and subsidiaries of the SCM Group.

Routech projet et réalise des défonceuses, centres d'usinage et cellules flexibles à commande numérique pour la grande industrie du bois. L'originalité et l'efficacité des solutions adoptées par Routech la placent aux sommets de la technologie du secteur et en font le fournisseur d'excellence pour les entreprises les plus exigeantes en termes de productivité, de qualité et de services. Les centres d'usinage Routech sont distribués dans le monde entier par des revendeurs spécialisés et par les filiales du groupe SCM.

Routech entwickelt und produziert flexible CNC-gesteuerte Fräsmaschinen, Bearbeitungszentren und Bearbeitungszellen für die Holzbearbeitungsindustrie. Dank der innovativen und effizienten Lösungen präsentiert sich Routech als ein Anbieter von Spitzentechnologie sowie als qualifizierter Lieferant für Unternehmen, die im Hinblick auf Produktionsleistung, Qualität und Service nur das Beste wollen. Die Routech Bearbeitungszentren werden weltweit von den Vertragshändlern und Filialen der SCM-Group vertrieben.

Routech proyecta y realiza fresadoras, centros de trabajo y líneas flexibles con control numérico para la gran industria de la madera. La originalidad y la eficacia de las soluciones adoptadas sitúan a Routech en la cumbre de la tecnología del sector, como proveedor de referencia para las empresas más exigentes en lo que se refiere a productividad, calidad y servicio. Los centros de trabajo Routech son distribuidos en el mundo por vendedores especializados y por las filiales del Grupo SCM.

**ROUTECH**



Soluzioni  
d'avanguardia

Leading  
edge solutions

Des solutions  
d'avant-garde

Spitzenlösungen

Soluciones  
de vanguardia



Chronos



Oikos



R200 PRT

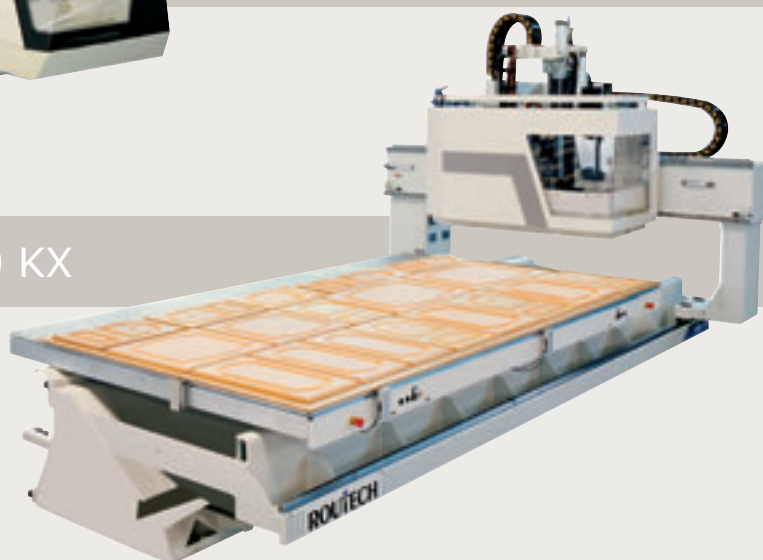

R200 KX

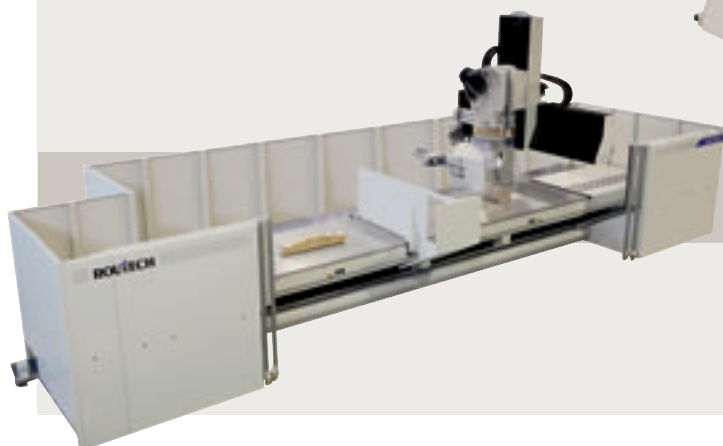

R200 Robot

# Chronos

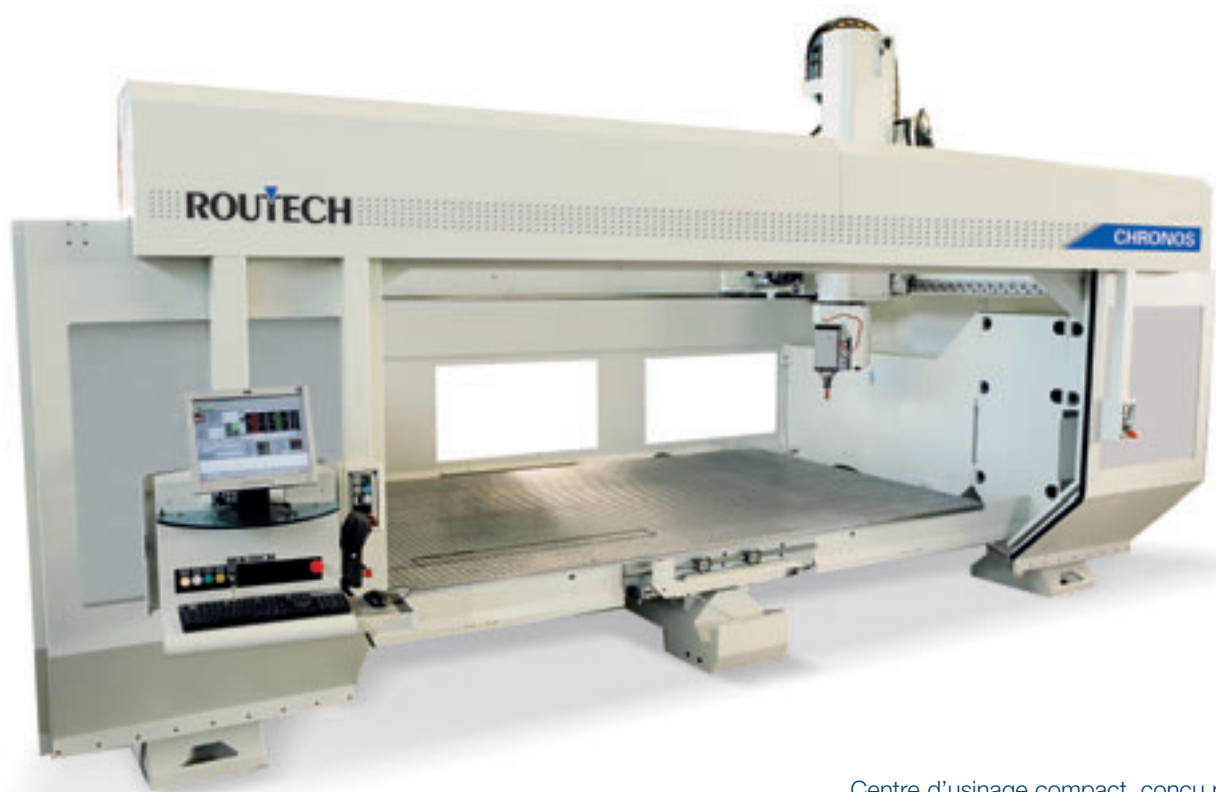

Centro di lavoro compatto,  
pensato per elementi di grandi dimensioni.

Compact machining centre designed  
for large components.

Centre d'usinage compact, conçu pour les  
éléments de grandes dimensions.

Kompaktes Bearbeitungszentrum für die  
Bearbeitung von großen Werkstücken.

Centro de trabajo compacto, proyectado  
para elementos de gran tamaño.

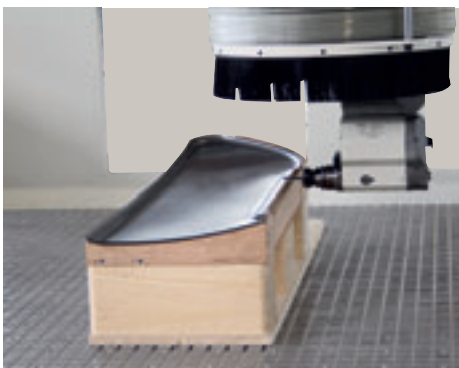

Gruppo operatore a 5 assi,  
ideale per innumerevoli applicazioni.

Five-axis operating unit, ideal  
for a wide range of applications.

Groupe d'usinage à 5 axes,  
idéal pour de nombreuses applications.



Arbeitsaggregat mit 5 Achsen,  
ideal für zahlreiche Anwendungen.

Grupo operador con 5 ejes, ideal  
para una gran cantidad de aplicaciones.



I piani estraibili rendono più facile il carico/scarico degli elementi.

Retractable worktables make component loading and unloading simple and easy.

Les tables amovibles facilitent le chargement/déchargement des éléments.

Die ausfahrbaren Tische ermöglichen eine einfache Beschickung und Abnahme der Werkstücke.

Las mesas móviles facilitan las operaciones de carga/descarga de los elementos.



Le ampie porte scorrevoli chiudono completamente la macchina, rendendola estremamente sicura.

The machine is fully enclosed by large sliding doors to ensure complete safety.

Les grandes portes coulissantes ferment complètement la machine et la rendent extrêmement sûre.

Die großzügig ausgelegten Schiebetüren schließen die Maschine vollständig, so dass eine optimale Sicherheit gewährleistet wird.

Las amplias puertas correderas cierran completamente la máquina aumentando su seguridad.

# Oikos

Centro di lavoro per travi strutturali.

Machining centre for structural beams.

Centre d'usinage pour poutres structurelles.

Bearbeitungszentrum für Holzbauelemente.

Centro de trabajo para vigas estructurales.

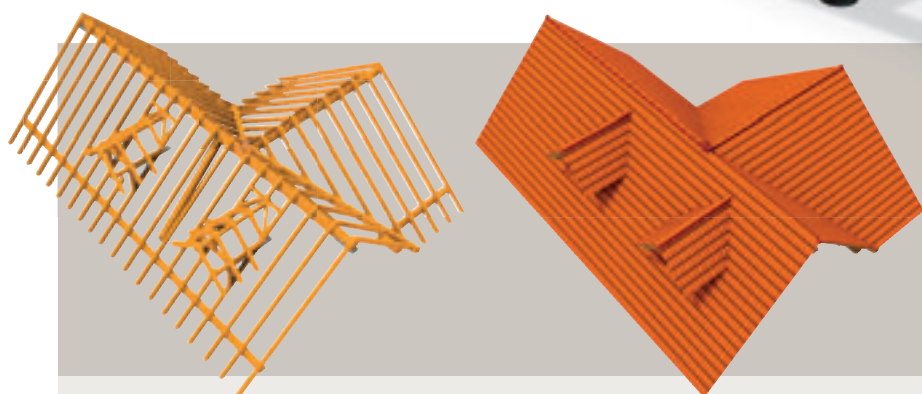
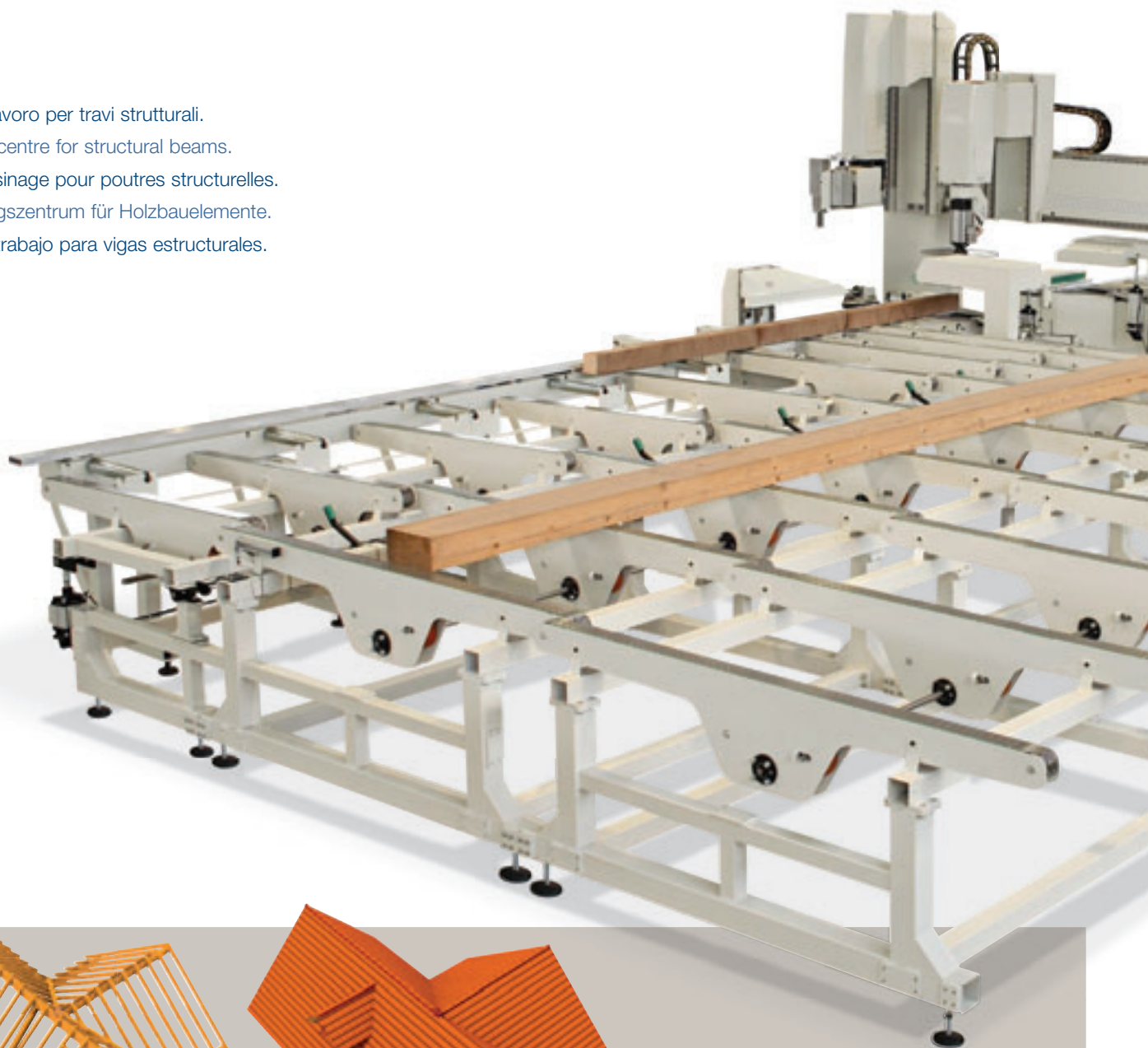

Il software Oikos-Quicklink trasforma l'intero progetto in programmi macchina.

The Oikos-Quicklink software converts the entire design into machine programs.

Le logiciel Oikos-Quicklink transforme tout le projet en programmes machine.

Die Software Oikos-Quicklink übersetzt das gesamte Projekt in entsprechende Maschinenprogramme.

El software Oikos-Quicklink convierte todo el proyecto en programas máquina.



Le unità operatrici a 5 assi lavorano tutte le facce della trave.

The five-axis operating units machine all of the beam faces.

Les groupes d'usinage à 5 axes usinent toutes les faces de la poutre.

Die Arbeitsaggregate mit 5 Achsen bearbeiten alle Seiten des Elements.

Los grupos operadores con 5 ejes trabajan todas las caras de la viga.

# R200 PRT



Piano di lavoro con ventose per il fissaggio della porta e rulli motorizzati per il carico/scarico.

Worktable with suction cup hold-down system for clamping the door. Powered rollers for easy loading and unloading.

Plan de travail avec ventouses pour la fixation de la porte et rouleaux motorisés pour le chargement/déchargement.

Arbeitsstisch mit Vakuumsaugern für das Aufspannen der Tür und motorische Vorschubwalzen für die Ein- und Ausgabe.

Mesa de trabajo con ventosas para la sujeción de la puerta y rodillos motorizados para la carga/descarga.



Gruppo operatore a 3 e 5 assi per la massima ottimizzazione del ciclo produttivo.

Three and five-axis operating units to optimise production cycles.

Groupe d'usinage à 3 et 5 axes pour une optimisation maximale du cycle de production.

Arbeitsaggregat mit 3 und 5 Achsen für eine maximale Optimierung des Produktionszyklus.

Grupo operador con 3 y 5 ejes para la optimización total del ciclo productivo.





Centro di lavoro ad alta produttività per la lavorazione a flusso di porte.  
High-throughput machining centre for the flow processing of doors.  
Centre d'usinage haute productivité pour l'usinage de portes par passes.  
Bearbeitungszentrum mit hoher Produktivität für die Durchlaufbearbeitung von Türen.  
Centro de trabajo de alta producción para el trabajo en serie de puertas.



# R200 KX



Centro di lavoro ideale per il nesting:  
portale mobile e piano di grandi dimensioni.

Machining centre ideal for nesting applications,  
with mobile gantry and large worktable.

Centre d'usinage idéal pour l'usinage en nesting:  
portique mobile et table de grandes dimensions.

Ideales Bearbeitungszentrum für die Nestingbearbeitung:  
bewegliches Portal und großer Arbeitstisch.

Centro de trabajo ideal para el Nesting: portal móvil  
y mesa de gran tamaño.

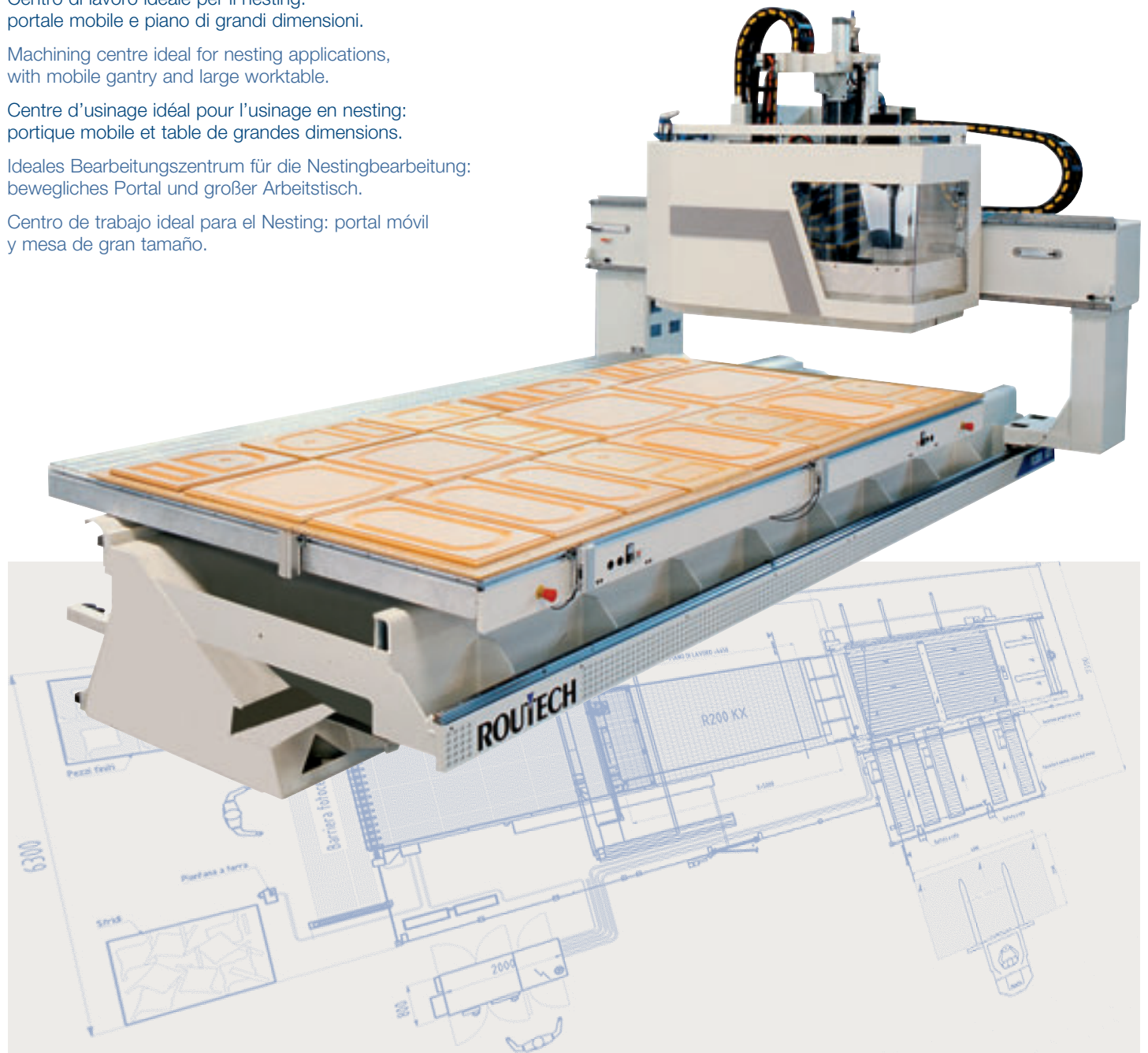

Possibilità di integrare la macchina  
con un sistema di carico e scarico automatico.

Centres can be fitted with automatic  
loading and unloading systems.

Possibilité d'intégrer à la machine un système  
de chargement et déchargement automatique.

Möglichkeit zur Integration eines automatischen  
Be- und Entladesystems in die Maschine.

Posibilidad de integrar la máquina con  
un sistema de carga/descarga automático.

# R200 Robot



Centro di lavoro dotato di porte scorrevoli, per la massima sicurezza e facilità di carico.

Machining centre with sliding doors – maximum safety, easy to load.

Centre d'usinage doté de portes coulissantes, pour une sécurité et une facilité de chargement maximales.

Bearbeitungszentrum mit Schiebetüren für maximale Sicherheit und problemlose Beschickung.

Centro de trabajo provisto de puertas correderas para la máxima seguridad y facilidad de carga.

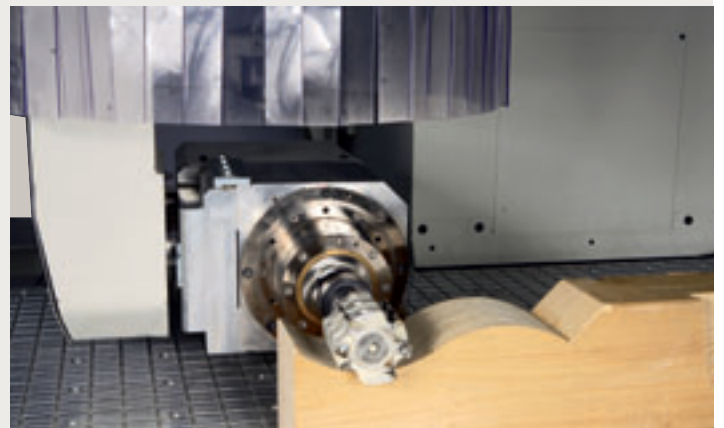
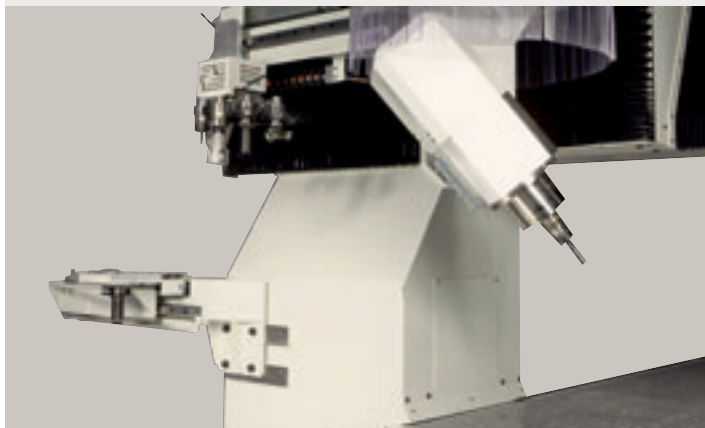

L'elevato passaggio pezzo e la robusta struttura consentono lavorazioni speciali che richiedono tolleranze minime.

The high component passage and strong machine structure enable the machining of special jobs that require extremely fine tolerances.

Le passage de pièce élevé et la structure robuste permettent des usinages spéciaux qui nécessitent des tolérances minimales.

Die große Bearbeitungshöhe und die stabile Konstruktion ermöglichen die Ausführung von Sonderbearbeitungen, die minimale Toleranzen erfordern.

El elevado pasaje para la pieza y la robustez de la estructura permiten elaboraciones especiales que requieren tolerancias mínimas.

ROUTE

TECH  
GROUP



**ROUTECH**

SCM GROUP spa - ROUTECH - Via Emilia, 77 - 47900 Rimini - Italy  
Tel. ++39/0541/700470 - Fax ++39/0541/700293 - [www.scmgroup.com](http://www.scmgroup.com) - E-mail: [routech@scmgroup.com](mailto:routech@scmgroup.com)