

The image features a background of a wood processing scene. A large, light-colored wooden plank is positioned at the top. Below it, a rough, greyish-brown surface, possibly a workbench or a piece of machinery, is visible. A dark, curved object, likely a part of a saw or a tool, is in the lower-left foreground, with a blurred motion effect suggesting it is moving. The overall scene is industrial and focused on wood processing.

# SERRA

– quand la technique est unique  
.mobile .en poste fixe .dans le monde entier



## La fascination du bois

Pour l'amour du bois, nous avons fondé en 1990 la marque réputée SERRA (« scie » en latin). Depuis plus de 25 ans, notre entreprise familiale est synonyme dans le monde entier de machines de scieries haut de gamme fabriquées en Allemagne.

Aujourd'hui, la technique SERRA exceptionnelle est exploitée au quotidien avec succès dans plus de 80 pays de par le monde. De la petite scierie mobile à la ligne de scierie complète, nous proposons des solutions personnalisées pour tous les besoins et tous les budgets, mais aussi pour les zones climatiques les plus variées. Nous sommes fiers de notre service clients exceptionnel proposé partout dans le monde. D'autres machines pour le bois complètent notre gamme de produits.

L'amour du bois est partout et toujours présent chez nous: nous travaillons dans des bâtiments en bois, chauffons avec du bois et transformons le bois. Nous connaissons donc parfaitement cette matière première précieuse, ce qui constitue une excellente base pour la conception et réalisation de nos machines exceptionnelles.

Venez le constater par vous-même. Nous nous ferons un plaisir de vous rencontrer et de vous accueillir!

Cordialement,



Johann Fritz

Directeur général SERRA Maschinenbau



## Notre production

- Scierie P. 6
- Scies de recoupe et déligneuses P. 24
- Machines complémentaires et d'extension P. 32
- Machine forestières et équipement P. 40
- Planification P. 42
- Service P. 44
- Caractéristiques P. 46



**SERRA** – quand la technique est unique

.mobile .en poste fixe .dans le monde entier



# HEUREUX SCIEURS

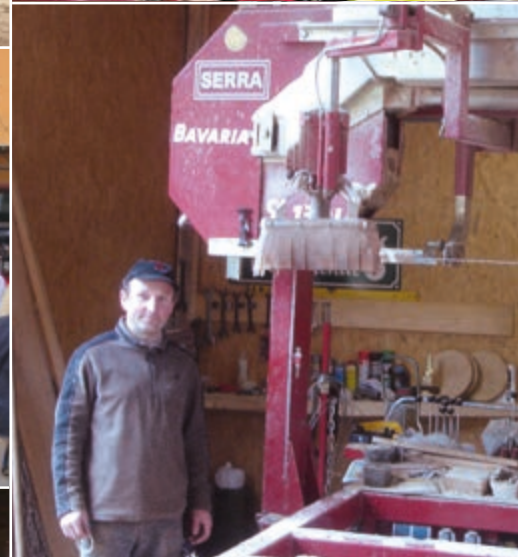

**SERRA** – quand la technique est unique

.mobile .en poste fixe .dans le monde entier

Des scieries performantes



Les scieries à rubans pour grumes horizontales sont les produits phares de SERRA. Quatre classes de puissance sont disponibles. Elles permettent de scier en mobile et en fixe des grumes d'un diamètre maximal de 90, 110, 135 et même 160 centimètres. Les scieries mobiles SERRA des différentes classes de poids et de puissance sont utilisées essentiellement pour la coupe à façon. Cela permet d'éviter les longs transports pour la matière première qu'est le bois. Pour assurer l'indépendance par rapport au réseau électrique, nous proposons les différents modèles aussi avec un moteur Thermique, mais vous pouvez aussi opter pour un groupe électrogène (page 39). Les atouts supplémentaires: le châssis galvanisé à chaud (à l'exception des modèles SL) des scieries mobiles, des supports en acier inoxydable sur tous les modèles, afin d'éviter le contact du bois sur de l'acier, ce qui provoque l'oxydation et des taches sur les bois à tannin. deux systèmes d'avance (hydrauliques ou électriques) sélectionnables et une coupe en biais de la lame facilite l'entrée de celle ci dans la grume et augmente puissance et stabilité.



**SERRA** – quand la technique est unique

.mobile .en poste fixe .dans le monde entier

**XE 160 / XE 135**

Scierie à ruban pour grumes avec une structure extrêmement robuste





## XE 160 / XE 135

- Pour des grumes avec des diamètres jusqu'à 135 / 160 cm
- Structure extrêmement robuste et lourde
- Tête de scie variable avec beaucoup d'espace au-dessus du ruban de scie
- Possibilités d'équipement convaincantes
- Accès confortable au ruban de scie grâce à l'ouverture hydraulique du capot
- Optimisé pour une ligne de sciage
- Différents postes de commande disponibles au choix (voir page 22)



Caractéristiques techniques	XE 160	XE 135	Dimensions de la lame de scie	XE 160	XE 135
Longueur de grume*	à partir 0,7 m – 6 m	à partir 0,7 m – 6 m	Largeur	150 mm	120 ou 140 mm
Diamètre de grume	163 x 207 cm	133 x 160 cm		Epaisseur	1,3 mm
Espace au-dessus du ruban de scie	69 cm	50 cm	Longueur	7.110 à 7.605 mm	5.520 à 6.030 mm
Espace sous le ruban de scie	137 cm	111 cm			
Largeur de coupe	140 cm	100 cm			
Rendement / 8 h**	36 cbm	33 cbm			
Puissance du moteur	32 kW électrique 45 kW électrique	22 kW électrique 32 kW électrique			

\* Longueur à la demande

\*\* Selon les dimensions de la grume et du bois scié et la main d'oeuvre disponible

## XE 160 / XE 135



**SERRA** – quand la technique est unique

.mobile .en poste fixe .dans le monde entier

**XT 135**

Mobile, la scie à haut rendement



## XT 135

- Pour des grumes avec des diamètres jusqu'à 135 cm
- Grandes longueurs de coupe grâce à une rallonge hydraulique rabattable
- Tête de scie variable avec beaucoup d'espace au-dessus du ruban de scie
- Accès confortable au ruban de scie grâce à l'ouverture hydraulique du capot
- Poste de commande confortable et verrouillable avec toit de protection



### Caractéristiques techniques

#### XT 135

Longueur de grume*	ab 0,7 m - 10 m*
Diamètre de grume	133 x 160 cm
Espace au-dessus du ruban de scie	50 cm
Espace sous le ruban de scie	111 cm
Largeur de coupe	100 cm
Rendement / 8 h**	33 cbm
Puissance du moteur	22 kW électrique 32 kW électrique

### Dimensions de la lame de scie

#### XT 135

Largeur	120 ou 140 mm
Épaisseur	1,1 ou 1,2 mm
Longueur	5.520 à 6.030 mm

\* Longueur à la demande

\*\* Selon les dimensions de la grume et du bois scié et la main d'oeuvre disponible

## XT 135



[www.serra-sawmills.com](http://www.serra-sawmills.com)

**SERRA** – quand la technique est unique

.mobile .en poste fixe .dans le monde entier

**SL 130i / SL 110i**

La scie professionnelle pour les professionnelles



## SL 130i / SL 110i

- Pour des grumes avec des diamètres jusqu'à 110 / 130 cm
- Technique éprouvée depuis des années, récompensée par de multiples prix
- Tête de scie variable avec beaucoup d'espace au-dessus du ruban de scie
- 2 systèmes d'avance au choix: hydraulique ou électrique
- Poste de commande confortable en V



### Caractéristiques techniques

	SL 130i	SL 110i
Longueur de grume*	0,7 m – 16 m mobil	0,7 m – 16 m mobil
Diamètre de grume	130 x 152 cm	110 x 140 cm
Espace au-dessus du ruban de scie	50 cm	50 cm
Espace sous le ruban de scie	110 cm	87 cm
Largeur de coupe	100 cm	82 cm
Rendement / 8 h**	33 cbm	33 cbm
Puissance du moteur	18,5 kW électrique 22 kW électrique	18,5 kW électrique 22 kW électrique

### Dimensions de la lame de scie

	SL 130i	SL 110i
Largeur	100 ou 120 mm	100 ou 120 mm
Épaisseur	1,1 mm	1,1 mm
Longueur	5.530 à 6.030 mm	5.320 à 5.705 mm

\* Longueur à la demande

\*\* Selon les dimensions de la grume et du bois scié et la main d'oeuvre disponible

## SL 130i / SL 110i



**SERRA** – quand la technique est unique

.mobile .en poste fixe .dans le monde entier

**ME 110 / MD 110**

Une scierie mobile moderne qui inspire aux grands espaces



## ME 110 / MD 110

- Pour des grumes avec des diamètres jusqu'à 110 cm
- 2 différentes variantes d'entraînement: électrique ou par un moteur diesel Kubota 4 temps, 1,5 l, refroidi par eau et équipé d'un turbo
- Possibilités d'équipement complémentaire
- Conception de châssis innovant
- Facile à commander



Caractéristiques techniques	ME 110 / MD 110
Longueur de grume*	0,7 m – 12 m mobil
Diamètre de grume	106 x 138 cm
Place au-dessus de la lame de scie	51 cm
Espace sous le ruban de scie	87 cm
Largeur de coupe	82 cm
Rendement / 8 h**	28 cbm
Puissance du moteur	18,5 kW électrique 22 kW électrique 33 kW (44 CV) Diesel

Dimensions de la lame de scie	
Largeur	100 ou 120 mm
Épaisseur	1,1 mm
Longueur	5.705 mm

\* Longueur à la demande

\*\* Selon les dimensions de la grume et du bois scié et la main d'oeuvre disponible

## ME 110 / MD 110



**SERRA** – quand la technique est unique

.mobile .en poste fixe .dans le monde entier

**KE 90 / KB 90** Conçu comme modèle d'entrée de gamme de la technologie de scie à ruban large





## KE 90 / KB 90

- Pour des grumes avec des diamètres jusqu'à 90 cm
- 2 version disponibles, à motorisation électrique ou thermique avec un moteur Bi cylindres essence Vanguard refroidissement à air.
- Possibilités d'équipement complémentaire
- Conception du châssis innovant
- Facile à commander
- Tension de la lame et guide lames manuel



### Caractéristiques techniques

Longueur de grume*	0,7 à 10 m mobil
Diamètre de grume	88 x 127 cm
Espace au-dessus du ruban de scie	42 cm
Espace sous le ruban de scie	85 cm
Largeur de coupe	75 cm
Rendement / 8 h**	18 cbm
Puissance du moteur	18,5 kW électrique 26 kW (35 CV) essence

### Dimensions de la lame de scie

Largeur	80 mm
Epaisseur	1,0 mm
Longueur	5.110 mm

\* Longueur à la demande

\*\* Selon les dimensions de la grume et du bois scié et la main d'oeuvre disponible

## KE 90 / KB 90



**SERRA** – quand la technique est unique

.mobile .en poste fixe .dans le monde entier

**FE 50**

petite scierie pour amateur



## FE 50

- Pour des grumes avec des diamètres jusqu'à 50 cm
- Moteur d'entraînement triphasé 4 kW 16 A avec fiche CEE
- L'opérateur n'a pas à se déplacer sur le côté de sortie des sciures
- Concept de ruban de scie innovant avec ruban de scie métallique en bimétal. Sans affûtage. Sans avoyage.
- Facile à commander
- Rallongeable à volonté avec des segments d'une longueur de 2,25 mètres



### Caractéristiques techniques

Longueur de grume*	ab 0,6 m – 3,6 m
Diamètre de grume	40 x 68 cm
Espace au-dessus du ruban de scie	20 cm
Espace sous le ruban de scie	48 cm
Largeur de coupe	40 cm
Rendement / 8 h**	5 cbm
Puissance du moteur	4 kW électrique

### Dimensions de la lame de scie

Largeur	35 mm
Épaisseur	0,9 mm
Longueur	3.115 mm

\* Longueur à la demande

\*\* Selon les dimensions de la grume et du bois scié et la main d'oeuvre disponible

## FE 50



## Équipement hydraulique et options

### Le dispositif de levage de grumes

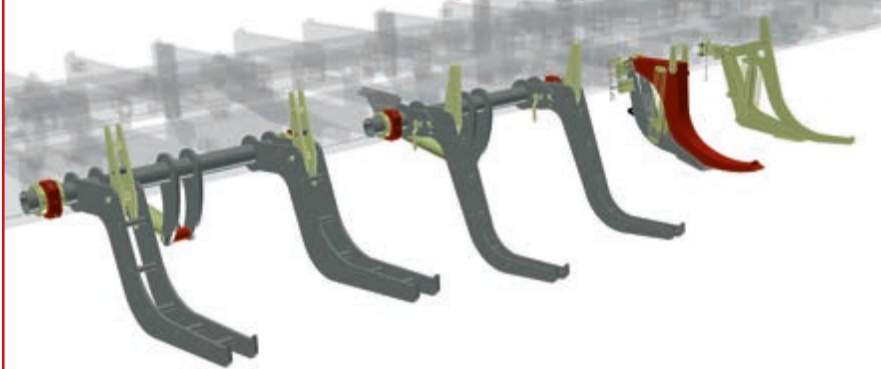

#### Le dispositif de levage de grumes

- deux modèles différents: Sur les machines lourdes, le châssis sert de support. Sur les machines légères, le dispositif de levage de grumes s'appuie sur le sol, peut être adapté à la longueur des grumes et est rabattu vers le haut pour le transport
- en fonction du modèle de machine, des grumes de 3,2 à 10 tonnes peuvent être levés sur le banc de scie de scie.

### Les mises à l'équerre

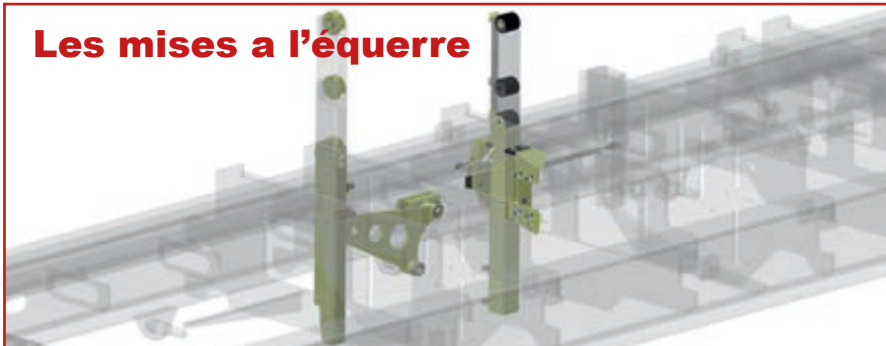

#### Les mises à l'équerre

- servent de butées lors du chargement et de la rotation.
- Facilitent la production de bois débité en bois de charpente. L'angle est réglable.
- la surveillance des équerres empêche toute coupe inopinée de l'acier.

### Évacuateurs

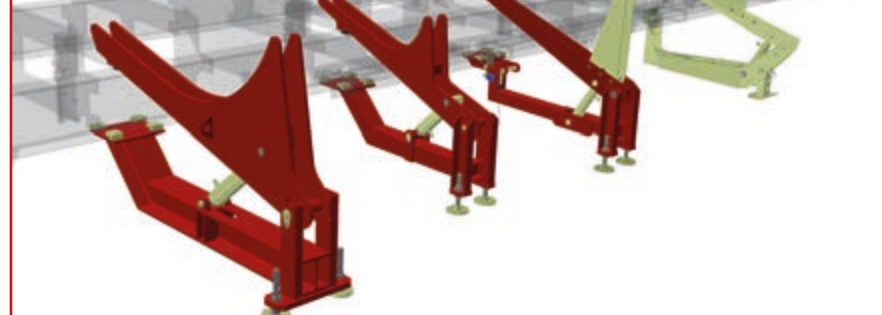

#### Évacuateurs

- Les évacuateurs de bois scié, permettent le déchargement rapide des bois du banc de scie.
- Soit en pivotant la grumes avec le retourneur, ou en déchargeant le tout avec les éjecteurs, voir retourneurs à chaînes..
- Le bois peut être stocker sur les évacuateurs, ou être convoyé vers une table de transfert (selon la version choisie).

### Le retourneur à grumes

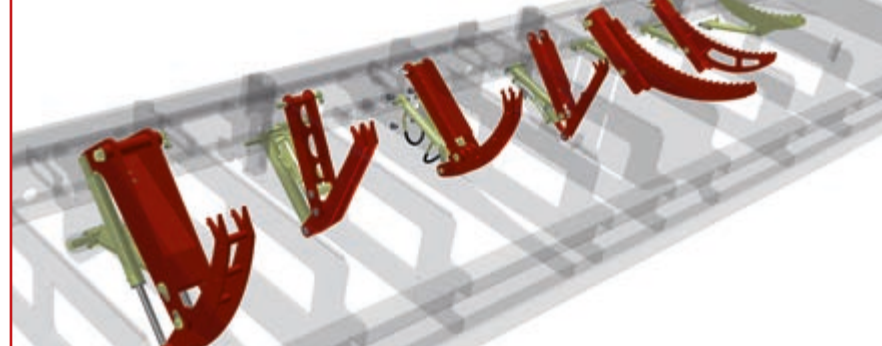

#### Le retourneur à grumes

- tourne et bloque le bois en évitant les risques de blessures inutiles.
- particulièrement polyvalent pour les coupes spéciales telles que les coins, les solives polygonales, etc.
- idéal en combinaison avec le dispositif de serrage, qui empêche le recul de la grume lors du repositionnement du dispositif de serrage / rotation.

## Module et équipement

Dans toutes les séries de modèles, différentes modules hydrauliques sont disponibles afin d'optimiser la manipulation des grumes.

Composez vous-même votre machine ou sélectionnez l'un de nos packs hydrauliques. A vous de choisir! Nous nous ferons un plaisir de vous conseiller en détail pour composer un équipement optimal pour votre domaine d'utilisation. Nous pouvons alors déterminer avec vous non seulement le nombre de modules souhaités, mais aussi leur positionnement sur le châssis. Ainsi, vous augmentez le confort et la productivité de votre scierie!

Nous vous présentons divers propositions hydrauliques.

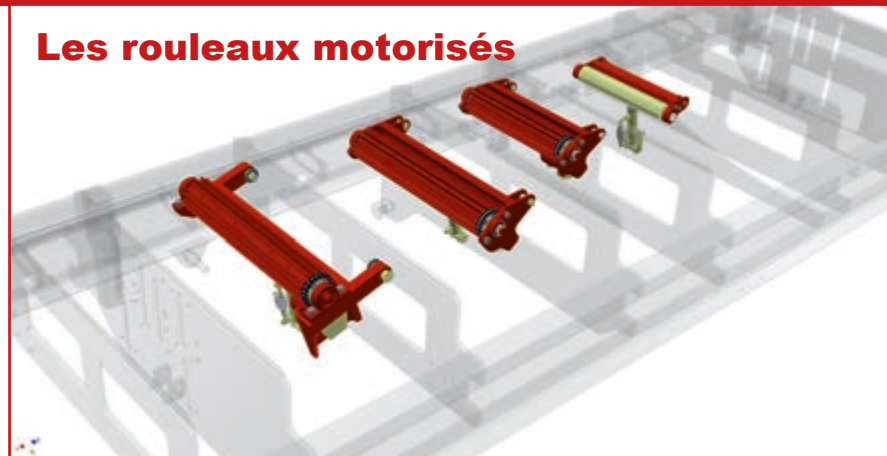

### Les rouleaux motorisés

#### Les rouleaux motorisés

- transportent la grume sur la table de sciage jusqu'à la position idéale vers l'avant et l'arrière.
- sont en mesure d'évacuer le bois débité même vers l'arrière.
- peuvent être équipés de deux rouleaux en spirale pour évacuer le bois débité à l'extrémité de l'installation.
- une variante plus économique sans entraînement est également disponible.

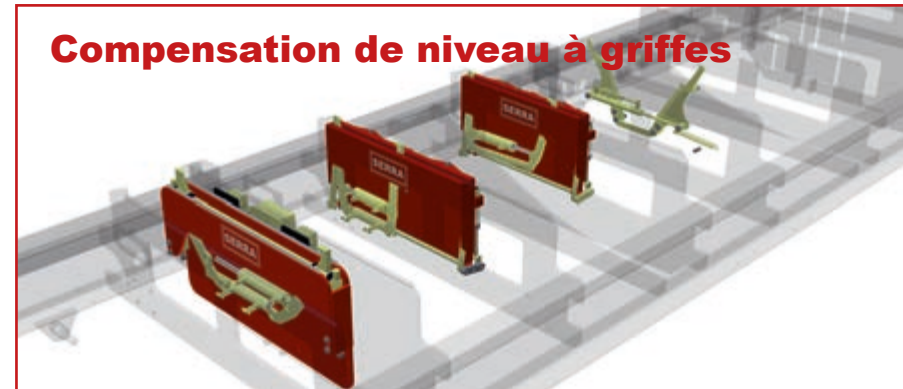

### Compensation de niveau à griffes

#### Compensation de niveau à griffes

- pour compenser le niveau de la grume à l'extrémité fine de sorte que le cœur du tronc soit parallèle à la table de sciage.
- bloque le bois avec les griffes amorties et réglables en hauteur.
- tire la grume vers le bas et la plaque contre les supports.
- variante plus économique: griffes de serrage sans fonction de compensation.

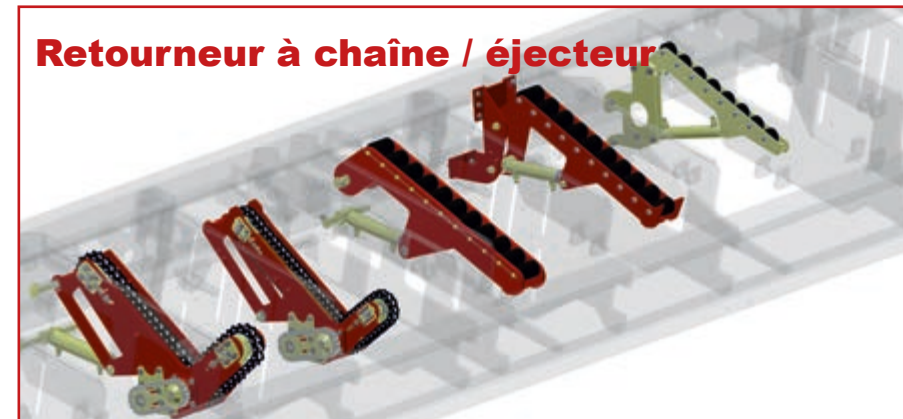

### Retourneur à chaîne / éjecteur

#### Retourneur à chaîne / éjecteur

- le dispositif de rotation à chaîne et l'éjecteur évacuent le bois débité vers le côté de la scie sur les évacuateurs.
- les dispositifs de rotation à chaîne permettent la rotation rapide du bois et des grumes de petites et moyennes dimensions.

## Poste de commande

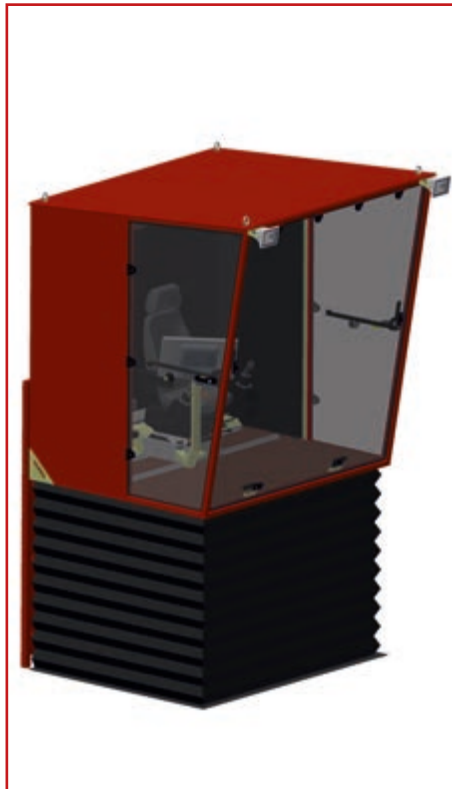

### Cabine de luxe ProComfort Plus

- spacieuse, isolée et insonorisée
- réglable en hauteur jusqu'à max. 155 cm
- siège confort déplaçable de +/- 50 cm vers les côtés
- deux portes vitrées



### Cabine multifonctionnelle mobile

- isolée et insonorisée
- rabattable par vérin hydraulique
- siège confort
- porte vitrée



### Poste de commande en V mobile Maxi

- disposition ergonomique des éléments de commande
- quatre rangées de leviers hydrauliques pour un équipement maximal
- compatible avec la grande cabine mobile



### Poste de commande en V fixe

- Désaccouplé de la machine
- siège confort
- réglable en hauteur sur demande



### Grande cabine mobile

- vitre en verre
- toit rabattable
- poste de commande verrouillable



### Version isolée

- désaccouplé de la machine
- idéal pour la construction d'une cabine par le client



### Cabine rabattable mobile

- elle est repliée vers l'avant pour le transport puis verrouillée sur le châssis.
- structure en aluminium particulièrement légère

## Division numérique SERRA PROCOMFORT PLUS

### Grand écran Full HD de 21,5"

- Commande tactile avec tous les programmes de coupe
- Deux joysticks avec des affectations spécifiques au client
- Bouton Fire pour le changement rapide des affectations
- Compatible pour charges, c'est-à-dire programmation de séquences de fonction toujours identiques (par ex. le déchargement). Démarrage par actionnement d'un bouton.
- Tachimètre (vitesse de coupe) – la surveillance de butée d'angle, une pédale de marche arrière et le mode automatique sont possibles.



### SERRA COMFORT PLUS



#### Ecran TFT

- commande tactile avec tous les programmes de coupe
- un joystick avec toutes les fonctions lors du sciage
- la surveillance de butée d'angle, une pédale de marche arrière et le mode automatique sont possibles.
- amovible pour le transport

### SERRA COMFORT



#### Ecran TFT

- idem SERRA Comfort Plus, mais sans joystick

### SERRA CLASSIC



#### Ecran LCD avec éclairage

- clavier: à effleurement
- programme de coupe planche individuelle
- programme de coupe à dimensions incrémentielles
- compatible avec des tableaux
- compteur d'heures de service

### SERRA BASIC



#### Afficheur à 7 segments

- clavier: à effleurement
- programme de coupe planche individuelle
- programme de coupe dimensions incrémentielles

**SERRA** – quand la technique est unique

.mobile .en poste fixe .dans le monde entier

Scies de recoupe





La scie de délignage et de recoupe allie le traitement des planches latérales et principales sur un même poste de travail. Votre scierie SERRA vous permet de réaliser vous-même tous les produits de sciage (lattes, poutres, planches, etc.) et de déligner les planches, par ex. les planches latérales.

**“ Vous ne remplacez donc pas votre scie principale, mais vous lui facilitez considérablement la tâche**

Une scie de recoupe performante permet aux entreprises d'augmenter leurs débits de manière notable. Elles peuvent alors effectuer le délignage des planches sur notre scie à déligner double Duett/Quartett par exemple. Si vous produisez beaucoup de planches ou même des lamelles, nos scies à ruban à têtes multiples pourraient vous intéresser.

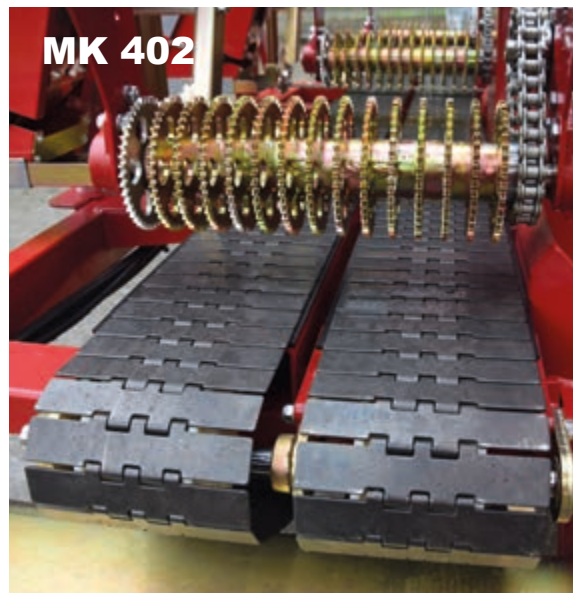

**SERRA** – quand la technique est unique

.mobile .en poste fixe .dans le monde entier

**CS 600**

Scie multilames inovante à haut rendement



## CS 600

Des performances élevées en coupes de finitions grâce à une technique de scie circulaire ultra-moderne!

La structure innovante se compose de deux éléments latéraux en acier découpés au laser et fraisés d'une épaisseur de 15 mm, entre lesquels est installé la totalité de la machine. Les entraînements à chaînes et courroies trapézoïdales sont disposées à l'extérieur.

La vitesse des deux modules d'avance à commande individuelle et dotés de rouleaux d'avance profilés est réglable à l'aide d'un variateur de vitesses. La hauteur d'entraînement est adaptée à l'épaisseur du bois par un système hydraulique. Une ouverture généreuse facilite l'accès à l'arbre de scie trempé lors des remplacements des lames de scie. L'arbre de scie ne repose que sur deux paliers et tourne donc avec une précision et un silence exceptionnels. Lubrification centralisée!



### Caractéristiques techniques

<b>Largeur d'alimentation max</b>	600 mm
<b>Hauteur d'alimentation max</b>	160 mm
<b>Longueur de coupe min</b>	800 mm
<b>Arbre de scie</b>	Acier trempé, travail en avalant
<b>7 rouleaux d'avance entraînés</b>	

<b>Diamètre des lames de scie circulaire</b>	350 – 500 mm
<b>Puissance d'entraînement du moteur de scie</b>	22 – 90 kW
<b>Vitesse de rotation de l'arbre de scie</b>	1.500 U/min
<b>Vitesse d'avance (réglable)</b>	10 – 35 m/min

<b>Hauteur de sciage</b>	
<b>Largeur</b>	850 mm
<b>Longueur</b>	1.600 mm
<b>Hauteur</b>	3.200 mm
<b>Poids (max.)</b>	1.600 mm
	3.300 kg

## CS 600



**SERRA** – quand la technique est unique

.mobile .en poste fixe .dans le monde entier

**MK 402 à MK 405**

La scie de refente avec un trait de scie de 2mm



## MK 402 à MK 405

En fonction du nombre de têtes de scie souhaités

La scie à ruban à têtes multiples de SERRA est utilisée comme scie de refente, de préférence pour les planches et les lattes.

### 🔧 Economique en énergie – Productive – Robuste

L'avantage par rapport à une délignieuse à lames circulaire est l'épaisseur du trait de scie qui est de 2 mm.

Moins de bois précieux est transformée en sciures et la puissance nécessaire est plus faible. De plus, des sections plus importantes peuvent être débitées. Contrairement à la scie principale, ce n'est pas la tête de scie qui se déplace le long de la grume, mais la tête de scie est statique et le bois est alimenté.



#### Caractéristiques techniques

Longueur de coupe	1,2 m à $\infty$
Largeur de coupe	max 40 cm
Hauteur de coupe	de 7 à 400 mm
Puissance d'entainement par tête entainement	11 kW
Vitesse d'avance	0 – 35 m/min

#### Dimensions de la lame de scie

Largeur	80 mm
Épaisseur	1,0 mm
Longueur	5.100 mm

### MK 402



**SERRA** – quand la technique est unique

.mobile .en poste fixe .dans le monde entier

**DUETT / QUARTETT**

Eprouver en version fixe ou mobile



## DUETT / QUARTETT

Une scie à déligner avec deux (Duett) ou quatre (Quartett) lames de scie circulaire pour compléter de manière optimale votre scierie. Structure simple et robuste. Disponible en mobile et en fixe. La structure anti-corrosion en aluminium et de nombreux éléments galvanisés garantissent une conservation durable de la valeur. Montage et démontage rapide pour la version mobile. Particulièrement appréciée comme scie de délignage dans les scieries fixes. Rouleaux d'entraînement innovants, qui fonctionnent aussi parfaitement avec des planches verglacées. Largeur de planches réglable individuellement grâce à une broche électrique. Disponible sur demande avec commande de positionnement.



### Caractéristiques techniques

<b>Hauteur de coupe</b>	jusqu'à 50 mm	<b>Longueur de délignage</b>	illimitée
<b>Largeur de coupe</b>	50 à 430 mm	<b>Poids</b>	290 kg, mobile 410 kg
<b>Largeur de passage</b>	1.000 mm	<b>Rendement</b>	électriques (2 x 5 KW, 0,25 KW, 0,025 KW)
<b>Longueur de la table:</b>		<b>Branchement secteur</b>	32 Ampère
Table d'entrée	5 m		Prise CEE
Table de sortie	3,2 m		

## DUETT / QUARTETT



**SERRA** – quand la technique est unique

.mobile .en poste fixe .dans le monde entier

Traitement des lames





Comme pour toutes les technologies d'enlèvement de copeaux, l'affûtage de l'outil est essentiel.

Grâce à notre série d'affûteuses « Shark », nous proposons ici aussi une technique innovante. Les banc de planage et de tensionnement complètent le local d'affûtage. En tant que complément supplémentaire à votre scierie, nous proposons des groupes électrogènes adaptés.

Vous pouvez ainsi utiliser votre SERRA électrique même en absence de branchement au secteur électrique.



**SHARK 200**



**SHARK 100**



**GROUPE  
ÉLECTROGNE**



**TENDEUR**

**SERRA** – quand la technique est unique

.mobile .en poste fixe .dans le monde entier

## SHARK 200

Affuteuse de précision à manipulation simple et rapide



## SHARK 200

Une machine de précision avec une commande particulièrement simple. La Shark 200 est la nouvelle innovation du domaine des techniques d'affûtage à sec. Avec aspiration intégrée. L'appareil protégé par un brevet est équipé d'une grande meule d'affûtage de 300 mm de diamètre. L'équipement de base comprend déjà un dresseur diamanté fixé sur un bras pivotant. De ce fait, la meule possède toujours le même profil et assure ainsi une précision absolue. Aucun réglage n'est nécessaire lorsque vous souhaitez affûter un pas de dent ou une forme de dents différents. Il suffit de changer la came pour pouvoir continuer l'affûtage. Une grande graduation pour un changement rapide et simple de l'angle de la face d'attaque.

**“ Une nouvelle innovation dans le domaine des techniques d'affûtage à sec**

La meule d'affûtage équilibrée ne génère quasiment aucune vibration – vous obtenez ainsi un meilleur résultat d'affûtage (comparable à celui des affûteuses sous arrosage!) et la formation de fissures est considérablement réduite! Équilibrage simple de la meule d'affûtage grâce au dispositif d'équilibrage fourni.



### Caractéristiques techniques

<b>Entrainement</b>	Moteur meule 1,4 kW Moteur avance 0,18 kW Motor aspiration 0,08 kW	<b>Divers cames</b>	CP, denture gencive
<b>Meule</b>	300 x 10 x 76,2 mm	<b>Pas de dent</b>	de 15 à 55 mm
<b>Vitesse d'affutage</b>	30 dents min	<b>Poids</b>	205 kg
		<b>Branchement secteur</b>	16 Ampere CEE

## SHARK 200

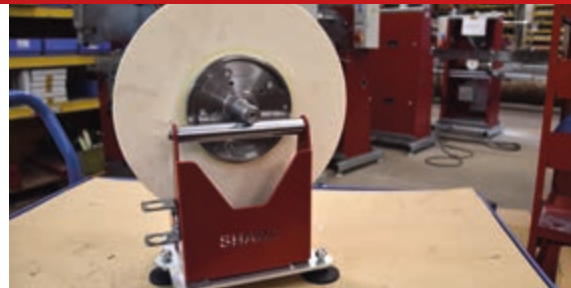

**SERRA** – quand la technique est unique

.mobile .en poste fixe .dans le monde entier

**SHARK 100**

Pour l'affûtage mobile – SERRA SHARK 100



## SHARK 100

La précision de la Shark 200 est considérée comme unique parmi toutes les affûteuses auto-automatiques à sec disponibles sur le marché. Même la Shark 100 n'atteint pas cette précision. Mais elle possède une autre caractéristique qui la distingue: en poids de seulement 69 kg qui la rend facile à transporter et emporter lors de tous les déplacements de la scierie à ruban mobile de SERRA. Ainsi, les rubans de scie émoussés peuvent être réaffûtés au cours de la journée. Si l'affûteuse est à l'atelier, il faut se remettre au travail en rentrant.

### “ Shark 100 – l'auxiliaire idéal pour les déplacements

La structure compacte et les excellentes caractéristiques de translation de la Shark 100 sont particulièrement appréciées. La hauteur des dents est réglée à l'aide de la poignée noire sur le côté gauche. La poignée sur le côté droit définit la hauteur de la tringlerie. Au centre à l'avant se trouve le réglage du cran d'avance.



#### Caractéristiques techniques

<b>Moteur</b>	0,25 kW (400 V)	<b>Poids</b>	69 kg
<b>Vitesse d'affutage</b>	30 dents min	<b>Branchement secteur</b>	16 Ampere CEE 400V
<b>Pas de dent</b>	de 15 à 45 mm		
<b>Meule</b>	200 mm		

## SHARK 100



**SERRA** – quand la technique est unique

.mobile .en poste fixe .dans le monde entier

Tensionner et planer vous même

## BANC DE TENSSIONAE ET DE PLANAGE SERRA

Les plans de roulement des grandes poulies en fonte d'acier sont dotés d'un léger rayon (bombage) que les rubans de scie épousent. Ce bombage est nécessaire afin que le ruban de scie ne glisse pas de la poulie en fonte en raison des vitesses d'avance élevées. A cet effet, le ruban de scie doit être retensionner.

**“ Chez SERRA, le nouveau ruban de scie est ajusté en usine au bombage de vos volants en fonte.**

En fonction de la largeur du ruban de scie, il devra être tensionné tôt ou tard. Le bombage SERRA est réalisé de sorte que – sous réserve d'un maniement correct – cela n'est nécessaire que lorsque le revêtement en stellite est entièrement usé. Nous nous ferons un plaisir de vous conseiller sur l'acquisition ou non d'un banc de tensionnage et de planage. Pour le seul aplatissage du ruban de scie, l'appareil d'ajustage SERRA développé spécifiquement à cet effet sera déjà suffisant. Sans devoir retirer le ruban de scie de la machine, vous pouvez en rétablir la planéité. Contactez-nous. Nous nous ferons un plaisir de vous conseiller!



### SERRA TENSSIONAGE



### SERRA PLANAGE



## Scier en toute liberté avec SERRA

### GRUPE ÉLECTROGÈNE

Les groupes électrogènes qui assurent votre liberté. Pour la réalisation rapide et précise de commandes de sciage, partout où vous voulez. Les groupes électrogènes assurent le fonctionnement électrique des éléments d'entraînement de votre scierie, sans avoir besoin de maintenance. Travailler sans gaz d'échappement et avec moins de bruit, puisque les modèles peuvent être installés facilement à une certaine distance du poste de travail.

#### Travailler sans gaz d'échappement et avec moins de bruit

Pour de nombreux exploitants de scies mobiles, il est important que leur groupe électrogène soit particulièrement léger. Souvent, ce résultat est obtenu par des moteurs à rotation rapide. Toutefois, ces moteurs sont très bruyants, leur durée de vie est plus courte et leur consommation est plus élevée. Les groupes électrogènes diesel de SERRA sont équipés de moteurs diesel à 3 cylindres de différentes classes de puissance et reliés à un générateur à rotation lente (1 500 tr/min). Tous les modèles sont équipés d'un capot d'insonorisation. Les clients possédant le plus petit des groupes électrogènes de 44 kVA indiquent qu'ils consomment 2-3 litres de carburant par heure.



### Groupe électrogène Diesel 44 kVA

#### Caractéristiques techniques

<b>Puissance</b>	44 kVA	<b>Protection</b>	16 et 32 A CEE
<b>Régime</b>	1.500 tr/min	<b>Poids</b>	840 Kg
<b>Moteur</b>	moteur diesel refroidissement liquide		

### Groupe électrogène Diesel 65 kVA

#### Caractéristiques techniques

<b>Puissance</b>	65 kVA	<b>Protection</b>	16, 32 et 64 A CEE
<b>Régime</b>	1.500 tr/min	<b>Poids</b>	1.030 kg
<b>Moteur</b>	moteur diesel refroidissement liquide		

**SERRA** – quand la technique est unique

.mobile .en poste fixe .dans le monde entier

**CUTCOACH**

CutCoach – Plus de sécurité grâce à la simulation





## CUTCOACH

Attention, danger de mort: Les ouvriers sylvicoles et personnels de sauvetage, les pompiers et les services d'urgence, tous connaissent ce problème : le chaos provoqué par la chute des arbres lors d'une tempête. Des arbres déracinés bloquent les routes et sont bridés par des contraintes.

**Le simulateur de bridage est depuis des années la référence éprouvée pour la formation des forestiers et utilisateurs de tronçonneuses (sapeurs pompiers, Ponts et chaussées, DDE,...) aux permis tronçonneuse en vigueurs.**

Seuls des scieurs expérimentés, qui choisissent d'emblée le plan de coupe adapté peuvent garantir un bon déroulement des opérations. Le CutCoach éprouvé est un support de formation moderne, qui offre des possibilités de formation idéales pour se préparer à l'urgence.



### Caractéristiques techniques

<b>Longueur</b>	5.430 mm	<b>Entraînement de la pompe hydraulique</b>	moteur électrique 2,2 KW
<b>Essieu</b>	Tandem 2,7 t	<b>Longueur de grume min.</b>	3 m
<b>Largeur de translation</b>	2.163 mm	<b>Longueur de grume max.</b>	8 m
<b>Branchement électrique:</b>	Prise 16 A CEE – Sur demande avec moteur à essence	<b>Pression de service hydraulique</b>	200 Bar
<b>Poids</b>	env. 2.200 kg (en fonction de l'équipement)	<b>Puissance de la pompe hydraulique:</b>	15 Litre/Min.
<b>Vitesse</b>	jusqu'à 80 km/h	<b>Diamètre de grume</b>	max. 40 cm
		<b>Longueur de la section débitée:</b>	min. 30 cm

## CUTCOACH



**SERRA** – quand la technique est unique

.mobile .en poste fixe .dans le monde entier

## PLANIFICATION

Projet, planification



## PLANIFICATION

L'art de la planification consiste à combiner judicieusement toutes les machines d'une installation de scierie. Des convoyeurs à rouleaux et convoyeurs transversaux assurent un flux de matière continu.

Pour augmenter vos performances, nous vous recommandons en complément une scie de finition. A cet effet, nous proposons des machines à scies circulaires et à ruban. Souvent, plusieurs scies à ruban pour grumes et scies de finition sont installées.

Les installations équipées par exemple de deux scies à ruban pour grumes, d'une scie de délignage et d'une scie circulaire de finition sont capables de transformer env. 100 mètres cubes et plus par équipe. Par rapport aux grandes scieries, elles présentent certains avantages: pas de fondations complexes, pas d'arrêt des installations lors de la maintenance, des possibilités de restructuration flexibles, un risque financier réduit.

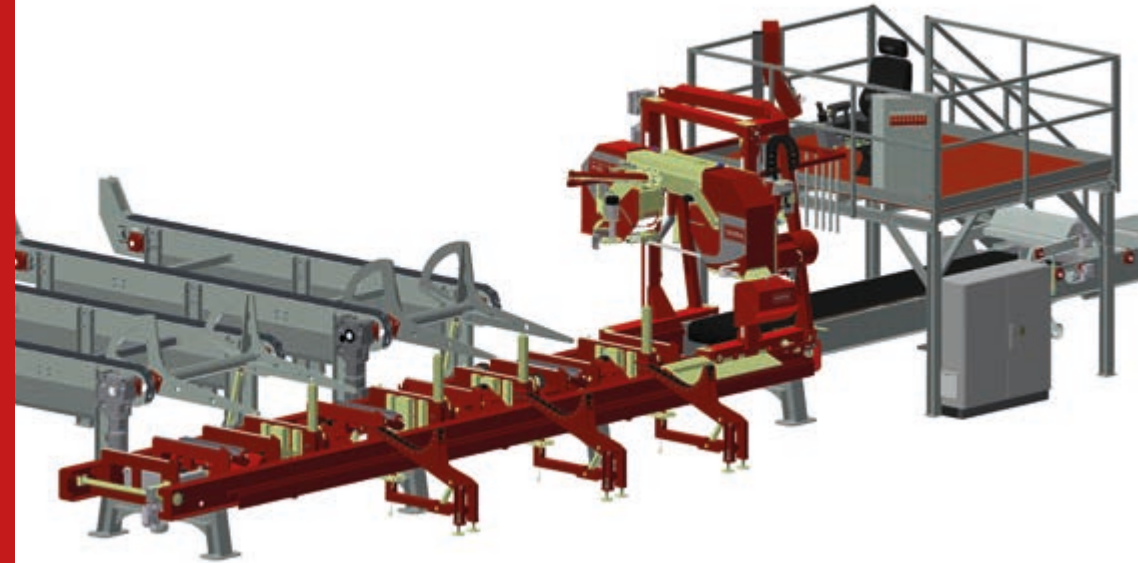

### Standard expansion modules

Modules d'extension standard Les modules d'extension standard suivants sont disponibles pour la mécanisation du flux du bois au niveau de la scie à ruban pour grumes. Alimentation de grumes avec séparateur de grumes, éjecteur de bois débité, évacuateurs de bois débité, séparateur de planches, tables tampon, convoyeurs à rouleaux

Tous les modules sont pilotés par l'opérateur de la scie à ruban pour grumes. Les éjecteurs et dérouleurs sont disponibles aussi pour les scies mobiles. Dans ce cas les évacuateurs de bois débité sont rabattables.

## PLANIFICATION



**SERRA** – quand la technique est unique

.mobile .en poste fixe .dans le monde entier

**SERVICE**

Une technique unique en son genre avec un service exceptionnel



## SERVICE

La satisfaction des clients et un excellent service clients font partie de nos priorités chez SERRA. Parce que nous promettons la satisfaction. Le contexte est simple:

- Chaque scierie est conçue individuellement avec les programmes DAO en 3D les plus modernes. Nous garantissons des délais de livraison courts tout en assurant une qualité élevée homogène. Nous veillons à un approvisionnement rapide et fiable en pièces détachées grâce à notre service clients mondial.
- Dans notre atelier de démonstration, vous pouvez tester en personne toutes nos scieries. Votre scierie est personnalisée en fonction de vos besoins. Nous fabriquons chaque modèle selon vos exigences de prix et de performances personnelles. Après sa réalisation, des professionnels expérimentés prendront en charge votre instruction sur votre scierie.
- Vous pouvez faire appel à tout moment à un de nos techniciens de service clients mobiles. Nous proposons des prestations de conseil compétentes via notre ligne d'appels interne. Vous recevez gratuitement des astuces, des suggestions et un échange d'expérience dans notre magazine clients en ligne SERRA INSIDE focalisé sur la pratique.



### Service d'exportation

Depuis des années, le taux d'exportation des scieries SERRA est supérieur à 50 %. Qu'elles soient expédiées en Papouasie – Nouvelle Guinée, à Tahiti ou à Madagascar, bien emballées et installées dans un conteneur, les machines arrivent toujours à bon port.

### Calculs

Si vous souhaitez calculer la rentabilité d'une scierie SERRA pour vous, il vous suffit de consulter brièvement les chiffres (noirs).

### Financement

Vous souhaitez une offre de machine sans engagement de la société SERRA Maschinenbau GmbH avec un financement à 0 % pour 6 mois?

### Service de lames de scie

Depuis 2011 SERRA produit des lames de scie à ruban et a toutes les machines CNC professionnels, qui sont nécessaires pour cela. Test notre service d'affûtage!



## CARACTÉRISTIQUES TECHNIQUES

### RÉSUMÉ DES CARACTÉRISTIQUES DES SCIES SERRA

Tous les modèles de scie SERRA sont bien entendu conformes aux normes de sécurité très strictes en vigueur dans l'Union Européenne et portent le marquage CE

	XE 160	XE 135	XT 135	SL 130i
<b>Capacité max.</b>				
Diamètre du tronc*	jusqu'à 6,00 m	jusqu'à 6,00 m	jusqu'à 6,00 m	7,00 m et 8,70 m
Diamètre du tronc	163 cm x 207 cm	133 cm x 160 cm	133 cm x 160 cm	130 cm x 152 cm
Place au-dessus de la lame de scie	69 cm	50 cm	50 cm	50 cm
Distance entre la lame et les traverses	137,5 cm	111 cm	111 cm	110 cm
Largeur de coupe	140 cm	100 cm	100 cm	100 cm
Rendement / 8 h**	36 cbm	33 cbm	33 cbm	33 cbm
Puissance du moteur				
	32 kW électrique	22 kW électrique	22 kW électrique	18,5 kW électrique
	45 kW électrique optional	32 kW électrique optional	18,5 kW électrique optional	22 kW électrique optional
<b>Lames de scie</b> (dimensions en millimètres)				
Largeur	150	120 ou 140	120 ou 140	100 ou 120
Épaisseur	1,3	1,1 ou 1,2	1,1 ou 1,2	1,1
Longueur	7.110 à 7.605	5.520 à 6.030	5.520 à 6.030	5.530 à 6.030
<b>Hydraulische Ausstattung</b>				
Manipulation du tronc	hydraulique	hydraulique	hydraulique	hydraulique
(Chargement, retournement, griffage...)				
Avancée	électrique/hydraulique	électrique/hydraulique	électrique/hydraulique	électrique/hydraulique
Réglage de la hauteur	électrique	électrique	électrique	électrique
Guide lame	hydraulique	hydraulique	hydraulique	hydraulique
Prédécoupeur	oui	oui	oui	oui
Bac à sciure	oui	oui	oui	oui
Pilotage de positionnement	oui	oui	oui	oui
Pilotage de la scie SPS automatique	oui	oui	oui	oui
<b>Poids***</b>				
	seulement stationnaire	seulement stationnaire	jusqu'à 8,0 to	jusqu'à 3,5 to

\* Longueur à la demande    \*\* Selon les dimensions de la grume et du bois scié et la main d'oeuvre disponible    \*\*\* Selon l'équipement

Nous travaillons constamment au développement et à l'innovation technique de notre gamme de produits. C'est pourquoi, nous nous réservons le droit de modifier notre grille de tarifs.

## CARACTÉRISTIQUES TECHNIQUES

### RÉSUMÉ DES CARACTÉRISTIQUES DES SCIES SERRA

SL 110i	ME 110 / MD 110	KE 90 / KB 90	FE 50
7,00 m et 8,70 m	7,00 m et 9,00 m	7 m	jusqu'à 3,60 m
110 cm x 140 cm	106 cm x 138 cm	88 cm x 127 cm	40 cm x 68 cm
50 cm	51,5 cm	42 cm	20 cm
87 cm	87 cm	85 cm	48 cm
82 cm	82 cm	75 cm	40 cm
33 cbm	28 cbm	18 cbm	5 cbm
18,5 kW électrique	18,5 kW électrique	18,5 kW électrique	4 kW électrique
22 kW électrique optional	22 kW électrique optional	26 kW (35 CV) essence	
	33 kW (44 CV) Diesel		
100 ou 120	100 ou 120	80	35
1,1	1,1	1	0,9
5.320 à 5.705	5.705	5.110	3.115
hydraulique	hydraulique	hydraulique	manuel
électrique/hydraulique	électrique/hydraulique	électrique/hydraulique	manuel
électrique	électrique	électrique	manuel
hydraulique	hydraulique	manuel/hydraulique	manuel
oui	oui	oui	non
oui	oui	oui	non
oui	oui	oui	non
oui	oui	non	non
jusqu'à 3,5 to	jusqu'à 3,5 to	jusqu'à 3,5 to	0,28 to

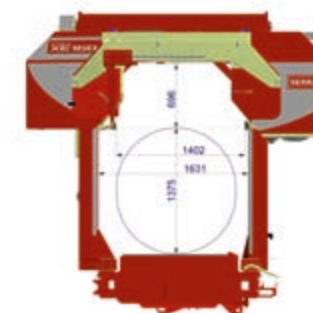
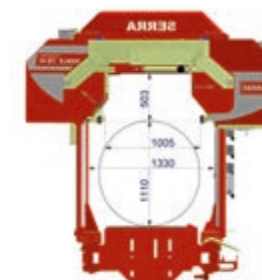
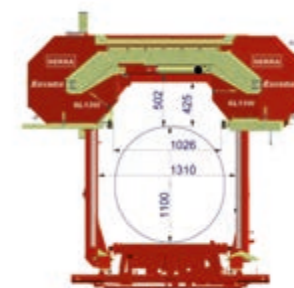
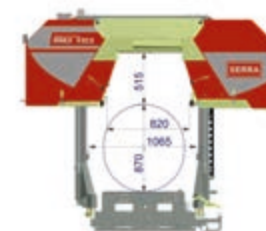

## **SERRA**

### **SERRA Maschinenbau GmbH**

Bahnhofstraße 83  
D-83253 Rimsting

Tel +49(0)8051-96400-0  
Fax +49(0)8051-96400-50

info@serra.de  
[www.serra-sawmills.com](http://www.serra-sawmills.com)

### **SERRA FRANCE S.A.R.L Philippe Goepfert**

31c Rue Principale  
FR-68510 Waltenheim

Tel +33(0)3892-68221  
Fax +33(0)3892-68649

serrafrance68@yahoo.fr  
[www.serra-france.com](http://www.serra-france.com)

### **SERRA BELGIQUE Raymond Lemercier**

Dreuve de Coliplain 10  
BE-1420 Braine l'Alleud

Tel +32(0)2-3845050  
Fax +32(0)2-3845050

info@lemercier.be

### **SERRA SUISSE T & W Technik - Stefan Wüthrich**

Dammstr. 16  
CH-8112 Otelfingen

Tel +41(0)44-8442962  
Fax +41(0)44-8444916

tw@tw-technik.ch

