

The logo for SERRA, featuring the word "SERRA" in a bold, sans-serif font, enclosed within a white rectangular border with horizontal lines above and below the text.

**SERRA**

quand la technique est unique

.mobile .en poste fixe .dans le monde entier



## LA FASCINATION DU BOIS

Par amour pour le bois, la marque SERRA (lat. Saw) a été fondée en 1990 par la famille fondatrice bavaroise Fritz.

Depuis près de 30 ans, l'entreprise innovante est réputée pour la qualité de ses produits „Made in Germany“.

Depuis début 2019, SERRA fait partie de la société autrichienne WINTERSTEIGER AG. La technologie SERRA, unique en son genre, est désormais disponible en plus de 80 pays avec succès dans l'utilisation quotidienne. De la petite scierie mobile à la ligne complète de scierie, nous offrons des solutions personnalisées pour tous les besoins et toutes les bourses dans les zones climatiques les plus diverses. Le prix „Top 100 Innovation Prize“ est une preuve impressionnante de notre force d'innovation durable.

Nous sommes fiers de notre service personnalisé de première classe, dans le monde entier. D'autres machines pour le bois complètent notre gamme de produits. L'amour du bois nous accompagne partout: Nous travaillons dans des bâtiments en bois, chauffons au bois et transformons le bois. C'est la raison pour laquelle nous connaissons bien cette précieuse matière première et c'est la bonne base pour construire d'excellentes machines.

Convainquez-vous de nous. Nous nous réjouissons de votre visite!

Votre équipe SERRA



[www.serra-sawmills.com](http://www.serra-sawmills.com)

# NOTRE PRODUCTION

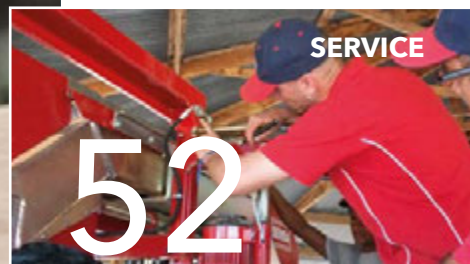

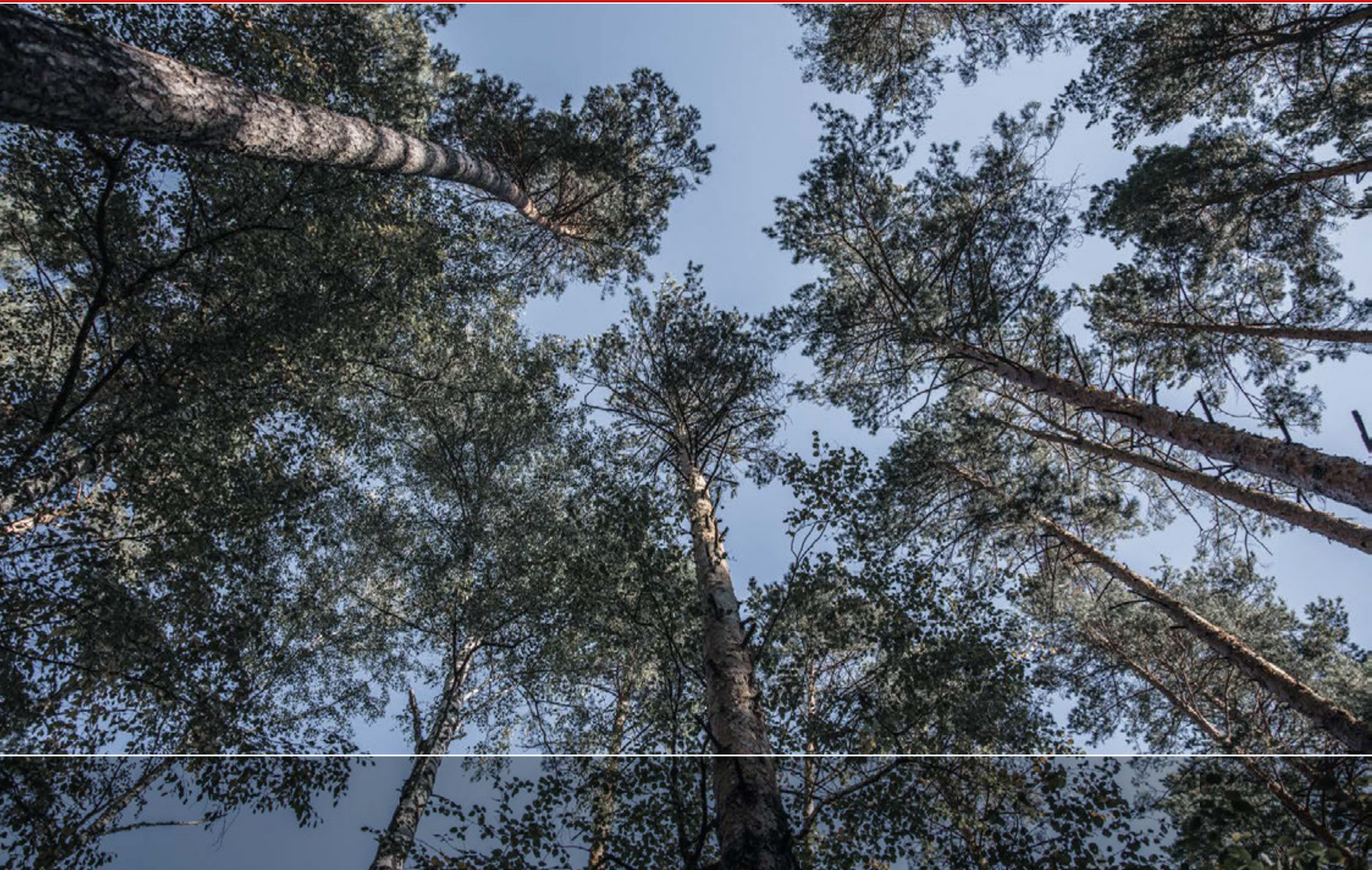

# SERVICE ET VENTE DANS LE MONDE ENTIER



[www.serra-sawmills.com/de/unternehmen/auslandsvertretungen](http://www.serra-sawmills.com/de/unternehmen/auslandsvertretungen)



- Industriel - également pour de très grandes bûches jusqu'à 160 cm de diamètre
- Conception extrêmement robuste, sans restriction de poids sur l'équipement
- Débit plus élevé avec des coûts d'investissement moins élevés
- Plus grande facilité d'utilisation grâce à une mécanisation sur mesure
- Possibilité de machines supplémentaires pour des processus automatisés (planification de projet)
- Toutes les scieries SERRA sont disponibles stationnaires (sauf XT 135)

# SCIERIES STATIONNAIRES





- Flexible d'utilisation avec des diamètres allant jusqu'à 135cm
- Du modèle d'entrée de gamme au géant haut de gamme (XT135)
- Sur le chemin de la commande à la commande dans les plus brefs délais
- Pas de transports de matières premières longs et coûteux
- Principalement pour des coupes sur mesure
- Confort d'utilisation accru grâce à une cabine assortie
- Toutes les scieries SERRA sont mobiles (exception XE 160, XE 135, FE 50)
- Egalement disponible avec moteurs diesel ou essence (KB & MD)



# SCIERIES MOBILES





## DES SCIERIES PERFORMANTES

Les scieries à rubans pour grumes horizontales sont les produits phares de SERRA. Quatre classes de puissance sont disponibles. Elles permettent de scier en mobile et en fixe des grumes d'un diamètre maximal de 90, 110, 135 et même 160 centimètres.

Les scieries mobiles SERRA des différentes classes de poids et de puissance sont utilisées essentiellement pour la coupe à façon. Cela permet d'éviter les longs transports pour la matière première qu'est le bois. Pour assurer l'indépendance par rapport au réseau électrique, nous proposons les différents modèles aussi avec un moteur Thermique, mais vous pouvez aussi opter pour un groupe électrogène.

Les atouts supplémentaires: le châssis galvanisé à chaud (à l'exception des modèles SL) des scieries mobiles, des supports en acier inoxydable sur tous les modèles, afin d'éviter le contact du bois sur de l'acier, ce qui provoque l'oxydation et des taches sur les bois à tannin. deux systèmes d'avance (hydrauliques ou électriques) sélectionnables et une coupe en biais de la lame facilite l'entrée de celle-ci dans la grume et augmente puissance et stabilité.

# SCIERIES





## **XE 160 / XE 135**

- Pour des grumes avec des diamètres jusqu'à 135 / 160 cm
- Structure extrêmement robuste et lourde
- Tête de scie variable avec beaucoup d'espace au-dessus du ruban de scie
- Possibilités d'équipement convaincantes
- Accès confortable au ruban de scie grâce à l'ouverture hydraulique du capot
- Optimisé pour une ligne de sciage
- Différents postes de commande disponibles au choix

# SCIERIES

## XE 160 / XE 135



### Caractéristiques techniques

	XE 160	XE 135
Longueur de grume*	à partir 0,7 m - 6 m	à partir 0,7 m - 6 m
Diamètre de grume	163 x 207 cm	133 x 160 cm
Espace au-dessus du ruban de scie	69 cm	50 cm
Espace sous le ruban de scie	137 cm	111 cm
Largeur de coupe	140 cm	100 cm
Rendement / 8 h**	36 cbm	33 cbm
Puissance du moteur	32 kW électrique 45 kW électrique	18,5 kW électrique 22,0 kW électrique 32,0 kW électrique

### Dimensions de la lame de scie

	XE 160	XE 135
Largeur	150 mm	120 ou 140 mm
Épaisseur	1,3 mm	1,1 mm ou 1,2 mm
Longueur	7.110 à 7.605 mm	5.520 à 6.030 mm

\* Longueur à la demande

\*\* Selon les dimensions de la grume et du bois scié et la main d'oeuvre disponible



## XT 135

- Pour des grumes avec des diamètres jusqu'à 135 cm
- Grandes longueurs de coupe grâce à une rallonge hydraulique rabattable
- Tête de scie variable avec beaucoup d'espace au-dessus du ruban de scie
- Accès confortable au ruban de scie grâce à l'ouverture hydraulique du capot
- Poste de commande confortable et verrouillable avec toit de protection
- Différentes cabines disponibles

# SCIERIES



## Caractéristiques techniques

**XT 135**

Longueur de grume*	à partir 0,7 m - 10 m*
Diamètre de grume	133 x 160 cm
Espace au-dessus du ruban de scie	50 cm
Espace sous le ruban de scie	111 cm
Largeur de coupe	100 cm
Rendement / 8 h**	33 cbm
Puissance du moteur	18,5 kW électrique 22 kW électrique

## Dimensions de la lame de scie

**XT 135**

Largeur	120 ou 140 mm
Épaisseur	1,1 ou 1,2 mm
Longueur	5.520 bis 6.030 mm

\* Longueur à la demande

\*\* Selon les dimensions de la grume et du bois scié et la main d'oeuvre disponible

**XT 135**





## SL 130i / SL 110i

- Pour des grumes avec des diamètres jusqu'à 110 / 130 cm
- Technique éprouvée depuis des années, récompensée par de multiples prix
- Tête de scie variable avec beaucoup d'espace au-dessus du ruban de scie
- 2 systèmes d'avance au choix: hydraulique ou électrique
- Poste de commande confortable en V



# SCIERIES

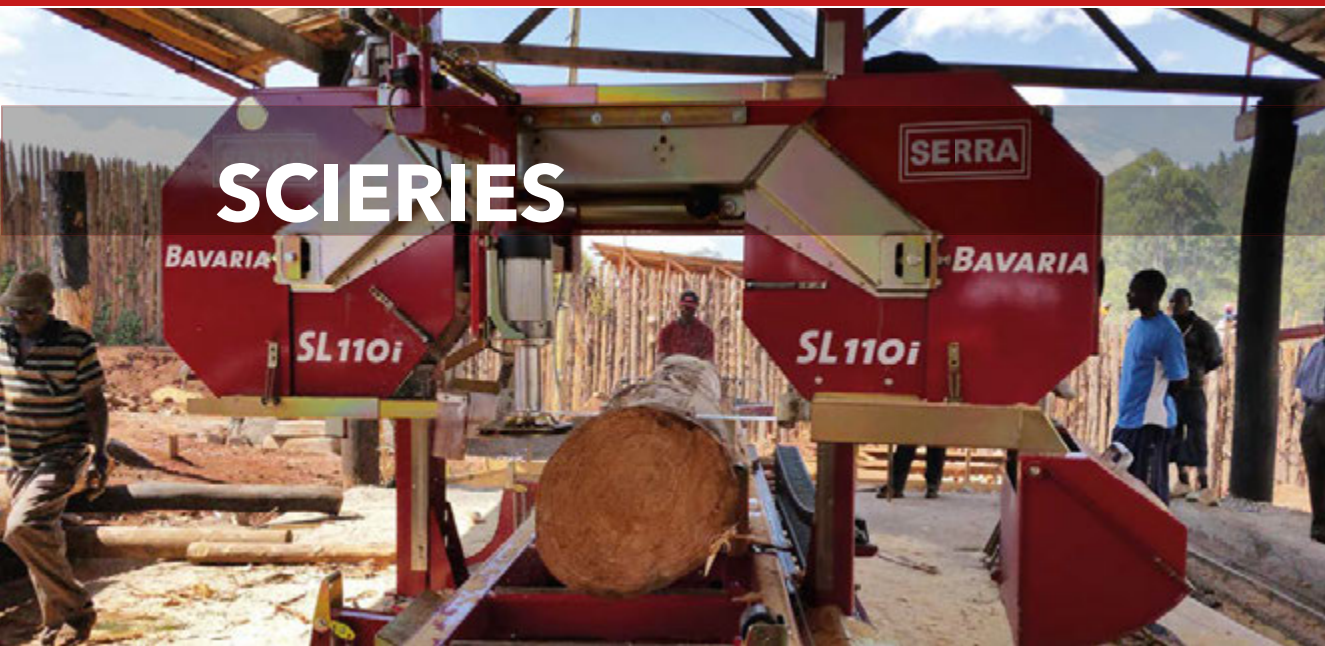

## SL 130i / SL 110i



### Caractéristiques techniques

	SL 130i	SL 110i
Longueur de grume*	0,7 m - 16 m mobil	0,7 m - 16 m mobil
Diamètre de grume	130 x 152 cm	110 x 140 cm
Espace au-dessus du ruban de scie	50 cm	50 cm
Espace sous le ruban de scie	110 cm	87 cm
Largeur de coupe	100 cm	82 cm
Rendement / 8 h**	33 cbm	33 cbm
Puissance du moteur	18,5 kW électrique 22 kW électrique	18,5 kW électrique 22 kW électrique

### Dimensions de la lame de scie

	SL 130i	SL 110i
Largeur	100 ou 120 mm	100 ou 120 mm
Epaisseur	1,1 mm	1,1 mm
Longueur	5.530 à 6.030 mm	5.320 à 5.705 mm

\* Longueur à la demande

\*\* Selon les dimensions de la grume et du bois scié et la main d'oeuvre disponible



## ME 110 / MD 110

- Pour des grumes avec des diamètres jusqu'à 110 cm
- 2 différentes variantes d'entraînement: électrique ou par un moteur diesel Kubota 4 temps, 1,5 l, refroidi par eau et équipé d'un turbo
- Possibilités d'équipement complémentaire
- Répartition des cadres selon les besoins du client grâce à un concept de cadre de base innovant
- Protection anticorrosion de haute qualité grâce au cadre de base galvanisé à chaud

# SCIERIES

SERRA

## ME 110 / MD 110



### Caractéristiques techniques

#### ME 110 / MD 110

Longueur de grume*	0,7 m - 12 m mobil
Diamètre de grume	106 x 138 cm
Espace au-dessus du ruban de scie	51 cm
Espace sous le ruban de scie	87 cm
Largeur de coupe	82 cm
Rendement / 8 h**	28 cbm
Puissance du moteur	18,5 kW électrique 22 kW électrique 33 kW (44 CV) Diesel

### Dimensions de la lame de scie

Largeur	100 ou 120 mm
Épaisseur	1,1 mm
Longueur	5.705 mm

\* Longueur à la demande

\*\* Selon les dimensions de la grume et du bois scié et la main d'oeuvre disponible



## KE 90 / KB 90

- Pour des grumes avec des diamètres jusqu'à 90 cm
- 2 version disponibles, à motorisation électrique ou thermique avec un moteur Bi cylindres essence Vanguard refroidissement à air.
- Possibilités d'équipement complémentaire
- Conception du châssis innovant
- Répartition des cadres selon les besoins du client grâce à un concept de cadre de base innovant
- Protection anticorrosion de haute qualité grâce au cadre de base galvanisé à chaud
- Tension de la lame de scie manuelle ou hydraulique sélectionnable

# SCIERIES



## Caractéristiques techniques

Longueur de grume*	0,7 bis 10 m mobil
Diamètre de grume	88 x 127 cm
Espace au-dessus du ruban de scie	42 cm
Espace sous le ruban de scie	85 cm
Largeur de coupe	75 cm
Rendement / 8 h**	18 cbm
Puissance du moteur	18,5 kW électrique 26 kW (35 CV) essence

## Dimensions de la lame de scie

Largeur	80 mm
Épaisseur	1,0 mm
Longueur	5.110 mm

\* Longueur à la demande

\*\* Selon les dimensions de la grume et du bois scié et la main d'oeuvre disponible

## KE 90 / KB 90





## FE 50

- Pour des grumes avec des diamètres jusqu'à 50 cm
- Moteur d'entraînement triphasé 4 kW 16 A avec fiche CEE
- L'opérateur n'a pas à se déplacer sur le côté de sortie des sciures
- Concept de ruban de scie innovant avec ruban de scie métallique en bimétal. Sans affûtage. Sans avoyage.
- Facile à commander
- Rallongeable à volonté avec des segments d'une longueur de 2,25 mètres
- Prix d'achat bas combiné à une productivité élevée

# SCIERIES

## Caractéristiques techniques

Longueur de grume*	0,6 m - 3,6 m
Diamètre de grume	55 cm
Espace au-dessus du ruban de scie	20 cm
Espace sous le ruban de scie	48 cm
Largeur de coupe	40 cm
Rendement / 8 h**	5 cbm
Puissance du moteur	4 kW électrique

## Dimensions de la lame de scie

Largeur	35 mm
Épaisseur	0,9 mm
Longueur	3.115 mm

\* Longueur à la demande

\*\* Selon les dimensions de la grume et du bois scié et la main d'oeuvre disponible

## FE 50



### Compensation de niveau à griffes



#### Compensation de niveau à griffes

- pour compenser le niveau de la grume à l'extrémité fine de sorte que le cœur du tronc soit parallèle à la table de sciage.
- bloque le bois avec les griffes amorties et réglables en hauteur.
- tire la grume vers le bas et la plaque contre les supports.
- variante plus économique: griffes de serrage sans fonction de compensation.

### Le retourneur à grumes



#### Le retourneur à grumes

- tourne et bloque le bois en évitant les risques de blessures inutiles.
- particulièrement polyvalent pour les coupes spéciales telles que les coins, les solives polygonales, etc.
- idéal en combinaison avec le dispositif de serrage, qui empêche le recul de la grume lors du repositionnement du dispositif de serrage / rotation.

## MODULE ET ÉQUIPEMENT

Dans toutes les séries de modèles, différents modules hydrauliques sont disponibles afin d'optimiser la manipulation des grumes.

Composez vous-même votre machine ou sélectionnez l'un de nos packs hydrauliques. A vous de choisir! Nous nous ferons un plaisir de vous conseiller en détail pour composer un équipement optimal pour votre domaine d'utilisation. Nous pouvons alors déterminer avec vous non seulement le nombre de modules souhaités, mais aussi leur positionnement sur le châssis. Ainsi, vous augmentez le confort et la productivité de votre scierie!

Nous vous présentons diverses propositions hydrauliques.

### Les rouleaux motorisés

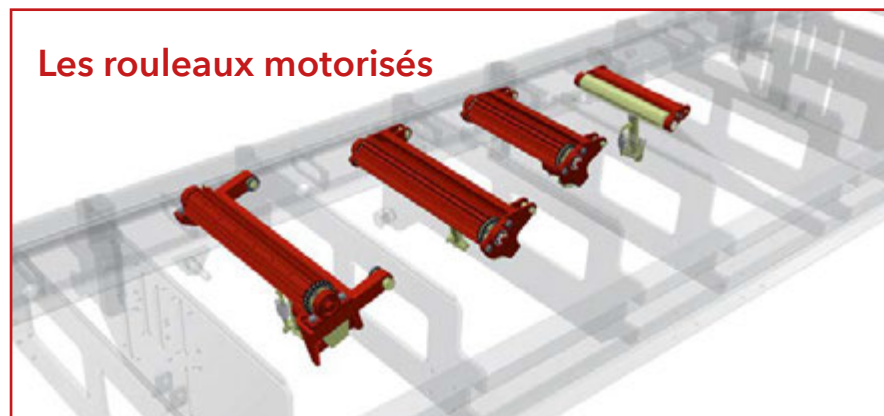

#### Les rouleaux motorisés

- transportent la grume sur la table de sciage jusqu'à la position idéale vers l'avant et l'arrière.
- sont en mesure d'évacuer le bois débité même vers l'arrière.
- peuvent être équipés de deux rouleaux en spirale pour évacuer le bois débité à l'extrémité de l'installation.
- une variante plus économique sans entraînement est également disponible.



### Retourneur à chaîne / éjecteur

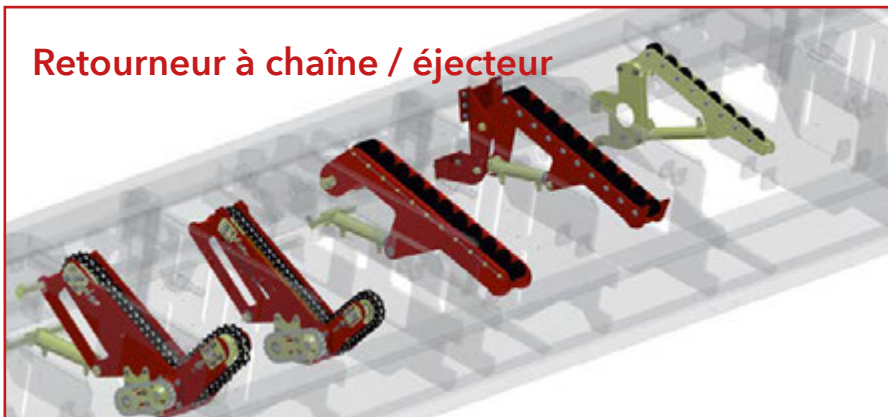

#### Retourneur à chaîne / éjecteur

- le dispositif de rotation à chaîne et l'éjecteur évacuent le bois débité vers le côté de la scie sur les évacuateurs.
- les dispositifs de rotation à chaîne permettent la rotation rapide du bois et des grumes de petites et moyennes dimensions.

### Le dispositif de levage de grumes



#### Le dispositif de levage de grumes

- deux modèles différents: Sur les machines lourdes, le châssis sert de support. Sur les machines légères, le dispositif de levage de grumes s'appuie sur le sol, peut être adapté à la longueur des grumes et est rabattu vers le haut pour le transport.
- en fonction du modèle de machine, des grumes de 3,2 à 10 tonnes peuvent être levés sur le banc de scie de scie.

### Évacuateurs

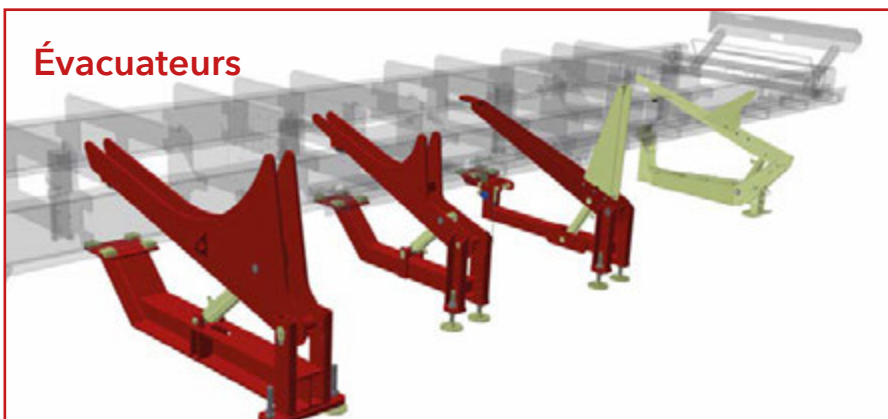

#### Évacuateurs

- Les évacuateurs de bois scié, permettent le déchargement rapide des bois du banc de scie.
- Soit en pivotant la grumes avec le retourneur, ou en déchargeant le tout avec les éjecteurs, voir retourneurs à chaînes..
- Le bois peut être stocker sur les évacuateurs, ou être convoyé vers une table de transfert (selon la version choisie).

### Les mises a l'équerre

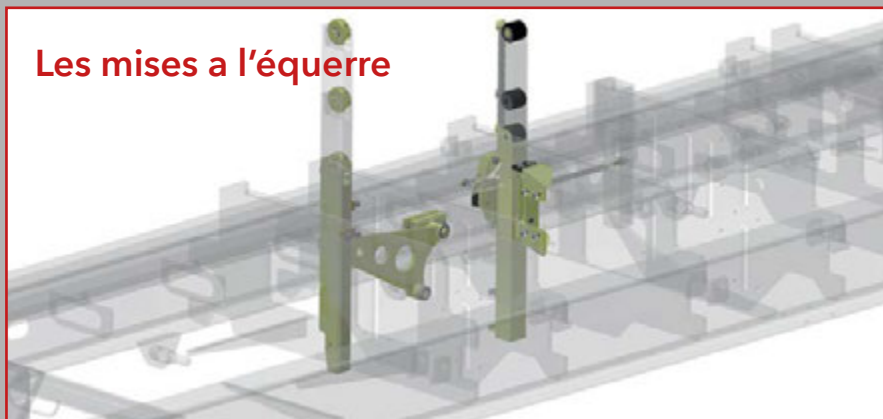

#### Les mises a l'équerre

- servent de butées lors du chargement et de la rotation.
- Facilitent la production de bois débité en bois de charpente. L'angle est réglable.
- la surveillance des équerres l'empêche toute coupe inopinée de l'acier.

## POSTE DE COMMANDE

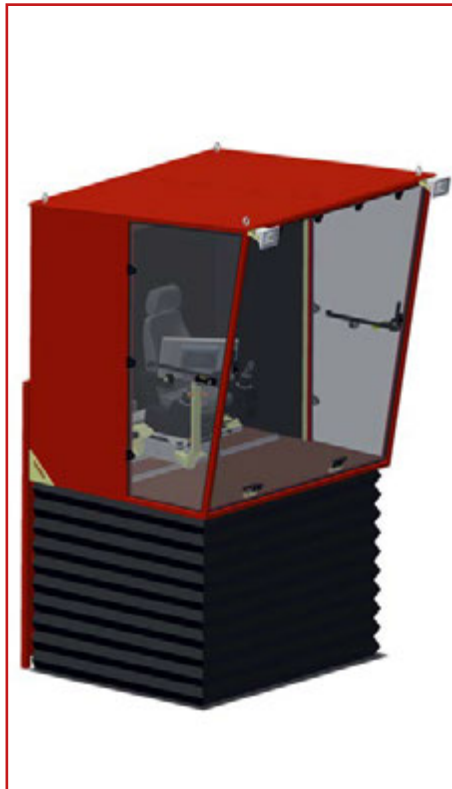

### Cabine de luxe ProComfort Plus

- spacieuse, isolée et insonorisée
- réglable en hauteur jusqu'à max. 155 cm
- siège confort déplaçable de +/- 50 cm vers les côtés
- deux portes vitrées
- Note! La cabine n'est pas adaptée au transport de conteneurs



### Cabine multifonctionnelle mobile

- isolée et insonorisée
- rabattable par vérin hydraulique
- siège confort
- porte vitrée



### Poste de commande en V mobile Maxi

- disposition ergonomique des éléments de commande
- quatre rangées de leviers hydrauliques pour un équipement maximal
- compatible avec la grande cabine mobile



### Poste de commande fixe

- Désaccouplé de la machine
- siège confort
- réglable en hauteur sur demande



### Grande cabine mobile

- vitre en verre
- toit rabattable
- poste de commande verrouillable



### Version isolée

- désaccouplé de la machine
- idéal pour la construction d'une cabine par le client



### Cabine rabattable mobile

- elle est repliée vers l'avant pour le transport puis verrouillée sur le châssis.
- structure en aluminium particulièrement légère



## DIVISION NUMÉRIQUE

### SERRA PROCOMFORT PLUS

#### Grand écran Full HD de 21,5"

- Commande tactile avec tous les programmes de coupe
- Deux joysticks avec des affectations spécifiques au client
- Bouton Fire pour le changement rapide des affectations
- Compatible pour charges, c'est-à-dire programmation de séquences de fonction toujours identiques (par ex. le déchargement). Démarrage par actionnement d'un bouton.
- Tachimètre (vitesse de coupe) - la surveillance de butée d'angle, une pédale de marche arrière et le mode automatique sont possibles.

### SERRA COMFORT PLUS



#### Écran TFT

- commande tactile avec tous les programmes de coupe
- un joystick avec toutes les fonctions lors du sciage
- la surveillance de butée d'angle, une pédale de marche arrière et le mode automatique sont possibles.
- amovible pour le transport

### SERRA COMFORT



#### Écran TFT

- idem SERRA Comfort Plus, mais sans joystick

### SERRA CLASSIC



#### Écran LCD avec éclairage

- clavier: à effleurement
- programme de coupe planche individuelle
- programme de coupe à dimensions incrémentielles
- compatible avec des tableaux
- compteur d'heures de service

### SERRA BASIC



#### Afficheur à 7 segments

- clavier: à effleurement
- programme de coupe planche individuelle
- programme de coupe dimensions incrémentielles
- Ne convient pas aux moteurs diesel ou essence



La scie de délignage et de recoupe allie le traitement des planches latérales et principales sur un même poste de travail. Votre scierie SERRA vous permet de réaliser vous-même tous les produits de sciage (lattes, poutres, planches, etc.) et de déligner les planches, par ex. les planches latérales.

**//** *Vous ne remplacez donc pas votre scie principale, mais vous lui facilitez considérablement la tâche*

Une scie de recoupe performante permet aux entreprises d'augmenter leurs débits de manière notable. Elles peuvent alors effectuer le délignage des planches sur notre scie à déligner double Duett/ Quartett par exemple. Si vous produisez beaucoup de planches ou même des lamelles, nos scies à ruban à têtes multiples pourraient vous intéresser.

# SCIES DE RECOUPE

CS 600

CS 600



MK 402



DUETT / QUARTETT





## CS 600

Des performances élevées en coupes de finitions grâce à une technique de scie circulaire ultra-moderne!

La structure innovante se compose de deux éléments latéraux en acier découpés au laser et fraisés d'une épaisseur de 15 mm, entre lesquels est installé la totalité de la machine. Les entraînements à chaînes et courroies trapézoïdales sont disposées à l'extérieur.

La vitesse des deux modules d'avance à commande individuelle et dotés de rouleaux d'avance profilés est réglable à l'aide d'un variateur de vitesses. La hauteur d'entraînement est adaptée à l'épaisseur du bois par un système hydraulique. Une ouverture généreuse facilite l'accès à l'arbre de scie trempé lors des remplacements des lames de scie. L'arbre de scie ne repose que sur deux paliers et tourne donc avec une précision et un silence exceptionnels. Lubrification centralisée! Bande transporteuse en option pour le transport latéral de la sciure de bois.

# SCIES DE RECOUPE



## Caractéristiques techniques

Largeur d'alimentation max	600 mm
Hauteur d'alimentation max	160 mm
Longueur de coupe min	880 mm
Arbre de scie	Acier trempé, travail en avalant
6 rouleaux d'avance entraînés	
Diamètre des lames de scie circulaire	350 - 500 mm
Puissance d'entraînement du moteur de scie	22 - 90 kW
Vitesse de rotation de l'arbre de scie	2.400 U/min
Vitesse d'avance (réglable)	0 - 36 m/min
Hauteur de sciage	850 mm
Largeur	1.600 mm
Longueur	3.200 mm
Hauteur	1.600 mm
Poids (max.)	3.300 kg

## CS 600





## **MK 402 BIS MK 405**

En fonction du nombre de têtes de scie souhaités

La scie à ruban à têtes multiples de SERRA est utilisée comme scie de refente, de préférence pour les planches et les lattes.

**// Economique en énergie - Productive - Robuste**

L'avantage par rapport à une déligneuse à lames circulaire est l'épaisseur du trait de scie qui est de 2 mm. Moins de bois précieux est transformée en sciures et la puissance nécessaire est plus faible. De plus, des sections plus importantes peuvent être débitées. Contrairement à la scie principale, ce n'est pas la tête de scie qui se déplace le long de la grume, mais la tête de scie est statique et le bois est alimenté.



# SCIES DE RECOUPE



## Caractéristiques techniques

Longueur de coupe	1,2 m à $\infty$
Largeur de coupe	max 40 cm
Hauteur de coupe	de 7 à 400 mm
Puissance d'entainement par tête entainement	11 kW
Vitesse d'avance	0 - 35 m/min

## Dimensions de la lame de scie

Largeur	80 mm
Épaisseur	1,0 mm
Longueur	5.100 mm

## MK 402





## DUETT / QUARTETT

Une scie à délignage avec deux (Duett) ou quatre (Quartett) lames de scie circulaire pour compléter de manière optimale votre scierie. Structure simple et robuste. Disponible en mobile et en fixe. La structure anti-corrosion en aluminium et de nombreux éléments galvanisés garantissent une conservation durable de la valeur. Montage et démontage rapide pour la version mobile.

Particulièrement appréciée comme scie de délignage dans les scieries fixes. Rouleaux d'entraînement innovants, qui fonctionnent aussi parfaitement avec des planches verglacées. Largeur de planches réglable individuellement grâce à une broche électrique. Disponible sur demande avec commande de positionnement.

# SCIES DE RECOUPE



## Caractéristiques techniques

Hauteur de coupe	jusqu'à 50 mm
Largeur de coupe	50 à 430 mm
Largeur de passage	1.000 mm
Longueur de la table:	
Table d'entrée	5 m
Table de sortie	3,2 m
Longueur de délignage	illimitée
Poids	290 kg, mobile 410 kg
Rendement	électriques (2 x 5 KW, 0,25 KW, 0,025 KW)
Branchement secteur	32 Ampère Prise CEE

## DUETT / QUARTETT





Comme pour toutes les technologies d'enlèvement de copeaux, l'affûtage de l'outil est essentiel.

Grâce à notre série d'affûteuses « Shark », nous proposons ici aussi une technique innovante. Les banc de planage et de tensionnement complètent le local d'affûtage.

En tant que complément supplémentaire à votre scierie, nous proposons des groupes électrogènes adaptés.

Vous pouvez ainsi utiliser votre SERRA électrique même en absence de branchement au secteur électrique.

# MACHINES SUPPLÉMENTAIRES

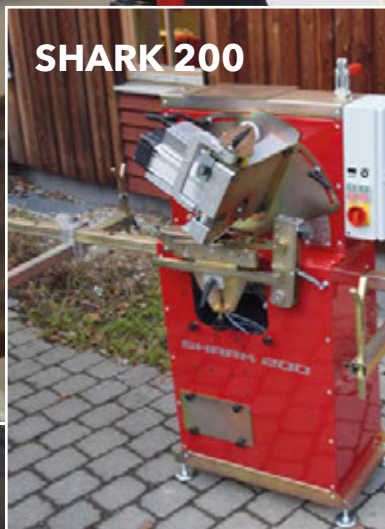

**SHARK 200**

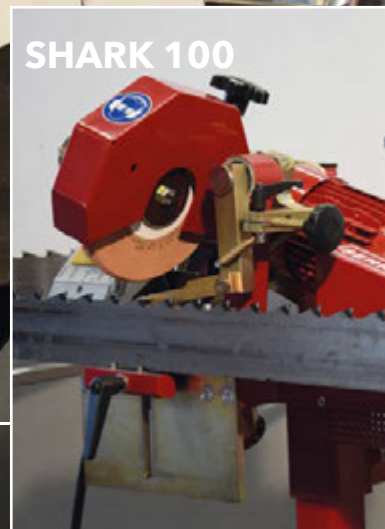

**SHARK 100**



**GROUPE  
ÉLECTROGÈNE**



**TENDEUR**



## SHARK 200

Une machine de précision avec une commande particulièrement simple. La Shark 200 est la nouvelle innovation du domaine des techniques d'affûtage à sec. Avec aspiration intégrée. L'appareil protégé par un brevet est équipé d'une grande meule d'affûtage de 300 mm de diamètre. L'équipement de base comprend déjà un dresseur diamanté fixé sur un bras pivotant. De ce fait, la meule possède toujours le même profil et assure ainsi une précision absolue. Aucun réglage n'est nécessaire lorsque vous souhaitez affûter un pas de dent ou une forme de dents différents. Il suffit de changer la came pour pouvoir continuer l'affûtage. Une grande graduation pour un changement rapide et simple de l'angle de la face d'attaque.

**// Une nouvelle innovation dans le domaine des techniques d'affûtage à sec**

La meule d'affûtage équilibrée ne génère quasiment aucune vibration - vous obtenez ainsi un meilleur résultat d'affûtage (comparable à celui des affûteuses sous arrosage!) et la formation de fissures est considérablement réduite! Équilibrage simple de la meule d'affûtage grâce au dispositif d'équilibrage fourni. Réglage optimal de la vitesse d'alimentation par convertisseur de fréquence. En standard avec compteur et fonction d'arrêt automatique.

# MACHINES SUPPLÉMENTAIRES



## Caractéristiques techniques

Entrainement	Moteur meule 1,4 kW Moteur avance 0,18 Motor aspiration 0,08 kW
Meule	300 x 10 x 76,2 mm
Vitesse d'alimentation	réglable en continu
Divers cames	SCP, denture gencive
Pas de dent	de 15 à 55 mm
Poids	205 kg
Branchement secteur	16 Ampere CEE

## SHARK 200





## SHARK 100

La précision de la Shark 200 est considérée comme unique parmi toutes les affûteuses automatiques à sec disponibles sur le marché.

Même la Shark 100 n'atteint pas cette précision. Mais elle possède une autre caractéristique qui la distingue: en poids de seulement 69 kg qui la rend facile à transporter et emporter lors de tous les déplacements de la scierie à ruban mobile de SERRA. Ainsi, les rubans de scie émoussés peuvent être réaffûtés au cours de la journée. Si l'affûteuse est à l'atelier, il faut se remettre au travail en rentrant.

### **// Shark 100 - l'auxiliaire idéal pour les déplacements**

La structure compacte et les excellentes caractéristiques de translation de la Shark 100 sont particulièrement appréciées. La hauteur des dents est réglée à l'aide de la poignée noire sur le côté gauche. La poignée sur le côté droit définit la hauteur de la tringlerie. Au centre à l'avant se trouve le réglage du cran d'avance.



# MACHINES SUPPLÉMENTAIRES



## Caractéristiques techniques

Moteur	0,25 kW (400 V)
Vitesse d'affutage	30 dents min
Pas de dent	de 15 à 45 mm
Meule	200 mm
Poids	69 kg
Branchement secteur	16 Ampere CEE 400V

## SHARK 100



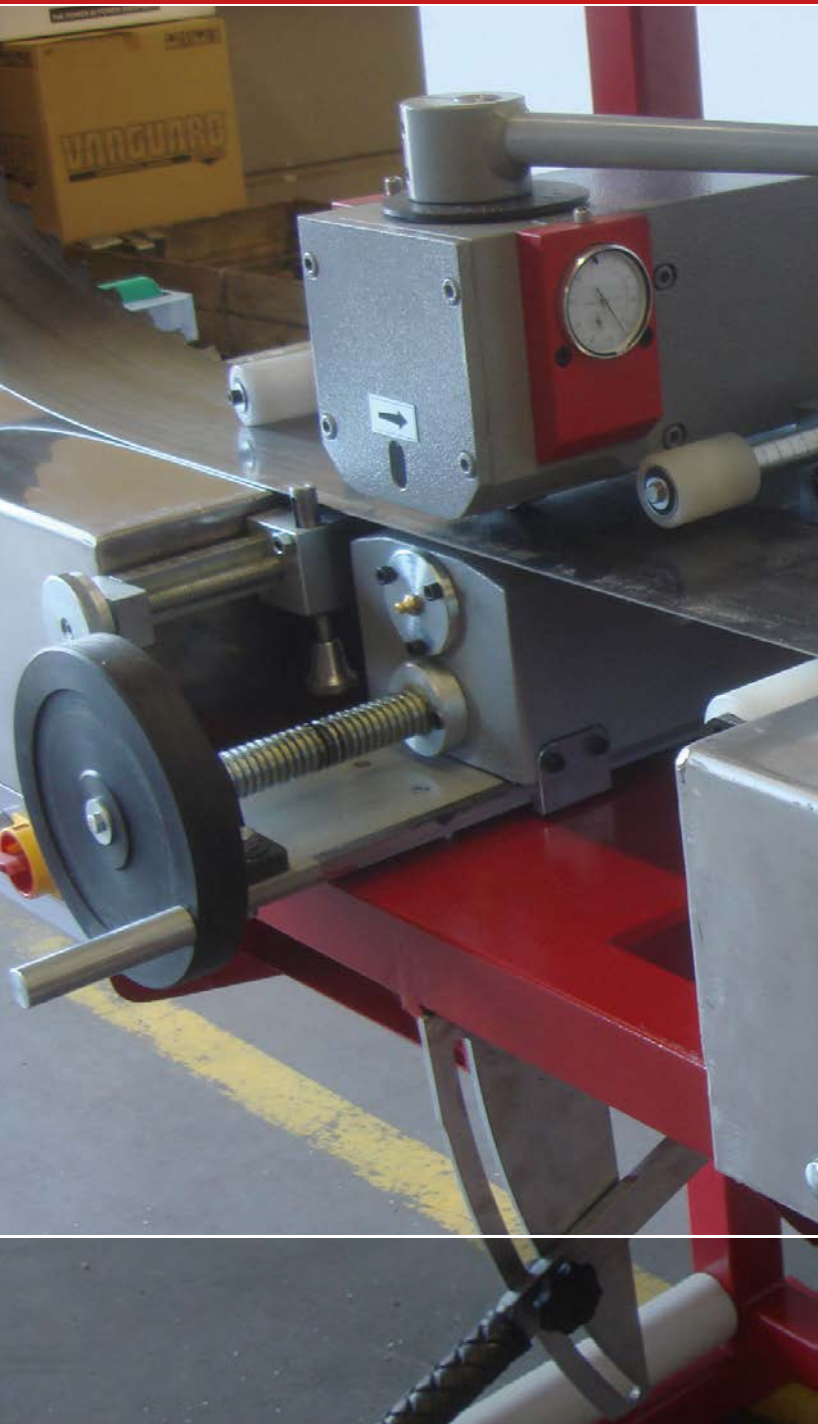

## **BANC DE TENSSIONAGE ET DE PLANAGE SERRA**

Les plans de roulement des grandes poulies en fonte d'acier sont dotés d'un léger rayon (bombage) que les rubans de scie épousent. Ce bombage est nécessaire afin que le ruban de scie ne glisse pas de la poulie en fonte en raison des vitesses d'avance élevées. A cet effet, le ruban de scie doit être retensionner.

**//** *Chez SERRA, le nouveau ruban de scie est ajusté en usine au bombage de vos volants en fonte.*

En fonction de la largeur du ruban de scie, il devra être tensionné tôt ou tard. Le bombage SERRA est réalisé de sorte que - sous réserve d'un maniement correct - cela n'est nécessaire que lorsque le revêtement en stellite est entièrement usé. Nous nous ferons un plaisir de vous conseiller sur l'acquisition ou non d'un banc de tensionnage et de planage. Pour le seul aplatissement du ruban de scie, l'appareil d'ajustage SERRA développé spécifiquement à cet effet sera déjà suffisant. Sans devoir retirer le ruban de scie de la machine, vous pouvez rétablir la planéité. Contactez-nous. Nous nous ferons un plaisir de vous conseiller!

### **SERRA TENSSIONAGE**



### **SERRA PLANAGE**



## Scier en toute liberté avec SERRA

### GRUPE ÉLECTROGÈNE

Les groupes électrogènes qui assurent votre liberté. Pour la réalisation rapide et précise de commandes de sciage, partout où vous voulez. Les groupes électrogènes assurent le fonctionnement électrique des éléments d'entraînement de votre scierie, sans avoir besoin de maintenance. Travailler sans gaz d'échappement et avec moins de bruit, puisque les modèles peuvent être installés facilement à une certaine distance du poste de travail.

**// Travailler sans gaz d'échappement et avec moins de bruit**

Pour de nombreux exploitants de scies mobiles, il est important que leur groupe électrogène soit particulièrement léger. Souvent, ce résultat est obtenu par des moteurs à rotation rapide. Toutefois, ces moteurs sont très bruyants, leur durée de vie est plus courte et leur consommation est plus élevée. Les groupes électrogènes diesel de SERRA sont équipés de moteurs diesel à 3 cylindres de différentes classes de puissance et reliés à un générateur à rotation lente (1.500 tr/min). Tous les modèles sont équipés d'un capot d'insonorisation. Les clients possédant le plus petit des groupes électrogènes de 44 kVA indiquent qu'ils consomment 2-3 litres de carburant par heure.

#### Groupe électrogène Diesel 44 kVA

##### Caractéristiques techniques

Puissance	44 kVA
Régime	1.500 tr/min
Moteur	moteur diesel refroidissement liquide
Protection	16 et 32 A CEE
Poids	840 Kg

#### Groupe électrogène Diesel 65 kVA

##### Caractéristiques techniques

Puissance	65 kVA
Régime	1.500 tr/min
Moteur	moteur diesel refroidissement liquide
Protection	16, 32 et 64 A CEE
Poids	1.030 kg

### GRUPE ÉLECTROGÈNE





## CUTCOACH

Attention, danger de mort: Les ouvriers sylvicoles et personnels de sauvetage, les pompiers et les services d'urgence, tous connaissent ce problème: le chaos provoqué par la chute des arbres lors d'une tempête. Des arbres déracinés bloquent les routes et sont bridés par des contraintes.

**//** *Le simulateur de bridage est depuis des années la référence éprouvée pour la formation des forestiers et utilisateurs de tronçonneuses (sapeurs pompiers, Ponts et chaussées, DDE,...) aux permis tronçonneuse en vigueurs.*

Seuls des scieurs expérimentés, qui choisissent d'emblée le plan de coupe adapté peuvent garantir un bon déroulement des opérations. Le CutCoach éprouvé est un support de formation moderne, qui offre des possibilités de formation idéales pour se préparer à l'urgence.

# MACHINES SPÉCIALES



## Caractéristiques techniques

Longueur	5.430 mm
Essieu	Tandem 2,7 t
Largeur de translation	2.163 mm
Branchement électrique:	Prise 16 A CEE - Sur demande avec moteur à essence
Poids	env. 2.200 kg (en fonction de l'équipement)
Vitesse	jusqu'à 80 km/h
Entraînement de la pompe hydraulique	moteur électrique 2,2 KW
Longueur de grume min.	3 m
Longueur de grume max.	8 m
Pression de service hydraulique	200 Bar
Puissance de la pompe hydraulique:	15 Litre/Min.
Diamètre de grume	max. 40 cm
Longueur de la section débitée:	min. 30 cm

## CUTCOACH



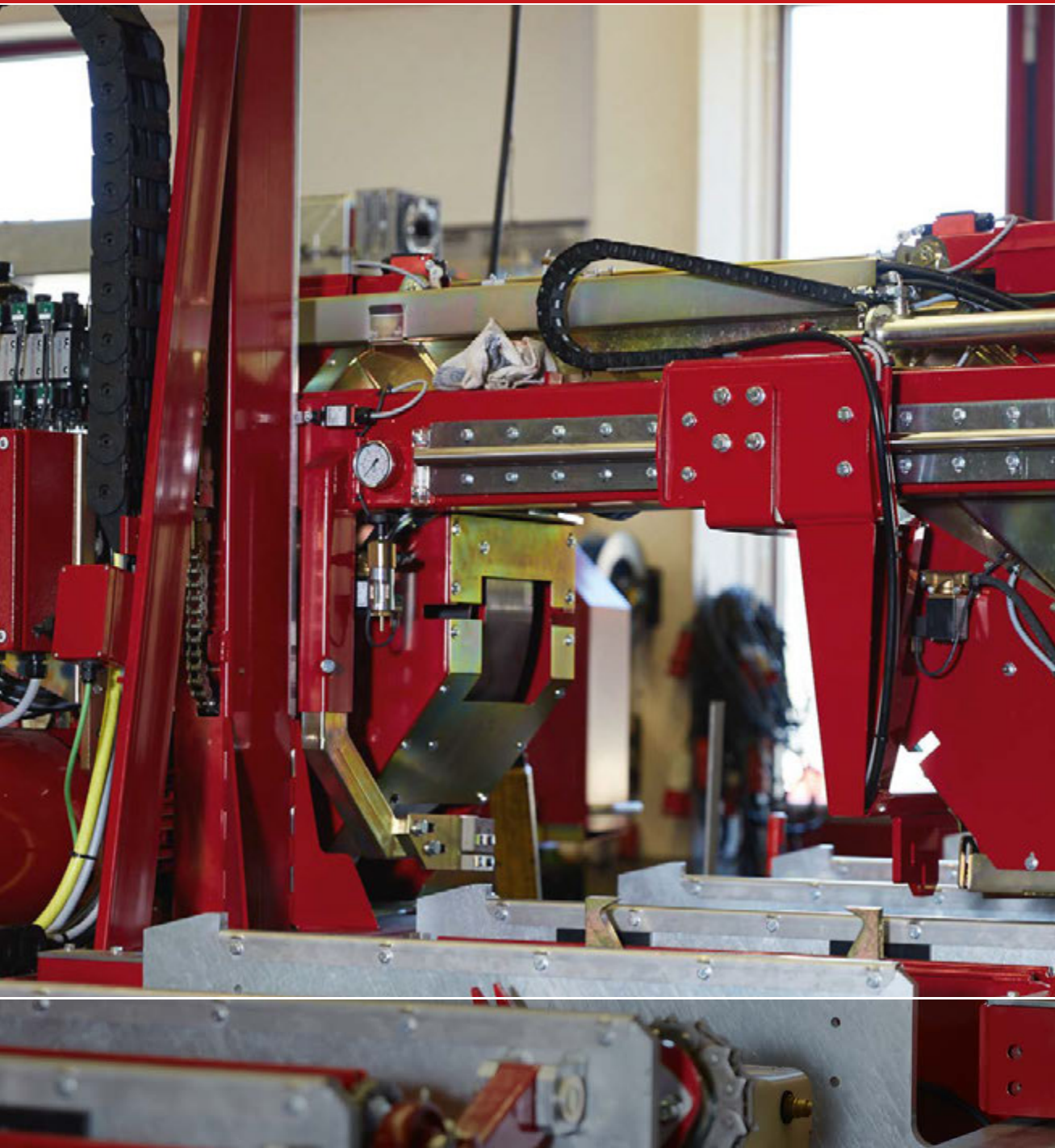

## **MADE IN GERMANY - MADE IN BAVARIA**

- Recherche et développement, électrotechnique et production à Rimsting, Allemagne
- Production individuelle et spécifique au client
- Mise en œuvre flexible des exigences particulières du client
- Propre centre de soudage, tournage et fraisage dans l'entreprise
- Service à la clientèle sur place
- Des collaborateurs hautement qualifiés et motivés

# PRODUCTION

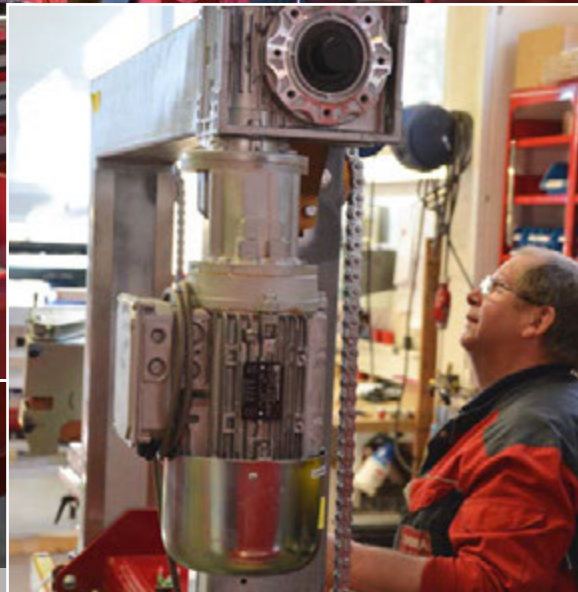

## PLANIFICATION

L'art de la planification consiste à combiner judicieusement toutes les machines d'une installation de scierie. Des convoyeurs à rouleaux et convoyeurs transversaux assurent un flux de matière continu.

Pour augmenter vos performances, nous vous recommandons en complément une scie de finition. A cet effet, nous proposons des machines à scies circulaires et à ruban. Souvent, plusieurs scies à ruban pour grumes et scies de finition sont installées.

Les installations équipées par exemple de deux scies à ruban pour grumes, d'une scie de délignage et d'une scie circulaire de finition sont capables de transformer env. 100 mètres cubes et plus par équipe. Par rapport aux grandes scieries, elles présentent certains avantages: pas de fondations complexes, pas d'arrêt des installations lors de la maintenance, des possibilités de restructuration flexibles, un risque financier réduit.



# PLANIFICATION

## Modules d'extension standard

Modules d'extension standard Les modules d'extension standard suivants sont disponibles pour la mécanisation du flux du bois au niveau de la scie à ruban pour grumes. Alimentation de grumes avec séparateur de grumes, éjecteur de bois débité, évacuateurs de bois débité, séparateur de planches, tables tampon, convoyeurs à rouleaux

Tous les modules sont pilotés par l'opérateur de la scie à ruban pour grumes. Les éjecteurs et dérouleurs sont disponibles aussi pour les scies mobiles. Dans ce cas les évacuateurs de bois débité sont rabattables.

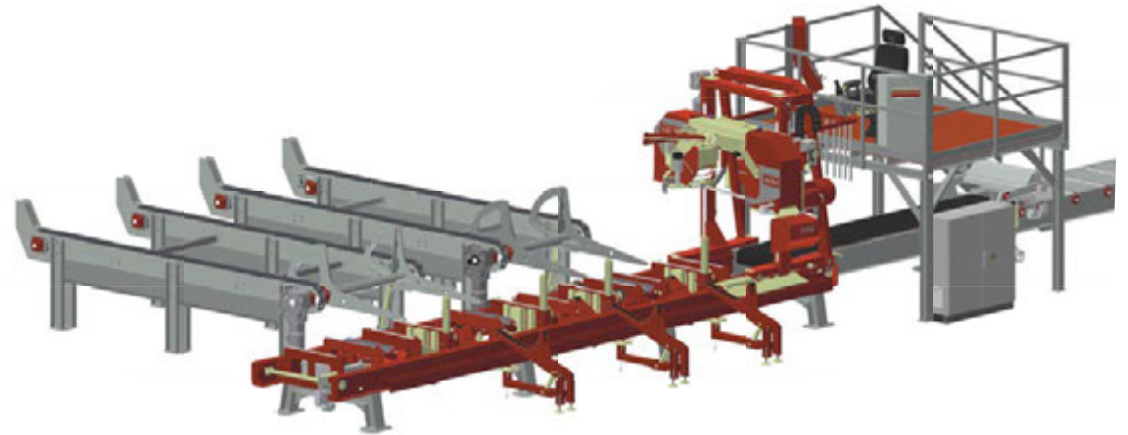

## PLANIFICATION





**UN SUCCÈS INTELLIGENT  
EST UN SUCCÈS DURABLE.**

**ET IL EST CLAIR QU'IL  
S'AGIT D'UNE CHOSE  
D'AVANT-GARDISTE**

Tous nos développements sont caractérisés par une perspective d'avenir holistique et durable. Par exemple, notre production de scies à Arnstadt, en Allemagne, qui est équipée sur 6.800m<sup>2</sup> avec les machines les plus modernes.

65 employés produisent environ 5 millions de mètres linéaires de lames de scie à ruban et de blocs par an et offrent à leurs clients un service complet et complet sur les lames de scie à ruban.

Les lames de scie à ruban sont développées et optimisées pour leur application exacte, ce qui garantit les meilleurs résultats avec une qualité et une économie maximales.

**SERRA**

Part of  
**WINTERSTEIGER**  
Group

# LAMES DE SCIE





## SERVICE

La satisfaction des clients et un excellent service clients font partie de nos priorités chez SERRA. Parce que nous promettons la satisfaction. Le contexte est simple:

- Chaque scierie est conçue individuellement avec les programmes DAO en 3D les plus modernes. Nous garantissons des délais de livraison courts tout en assurant une qualité élevée homogène. Nous veillons à un approvisionnement rapide et fiable en pièces détachées grâce à notre service clients mondial.
- Dans notre atelier de démonstration, vous pouvez tester en personne toutes nos scieries. Votre scierie est personnalisée en fonction de vos besoins. Nous fabriquons chaque modèle selon vos exigences de prix et de performances personnelles. Après sa réalisation, des professionnels expérimentés prendront en charge votre instruction sur votre scierie.
- Vous pouvez faire appel à tout moment à un de nos techniciens de service clients mobiles. Nous proposons des prestations de conseil compétentes via notre ligne d'appels interne. Vous recevez gratuitement des astuces, des suggestions et un échange d'expérience dans notre magazine clients en ligne SERRA INSIDE focalisé sur la pratique.

# SERVICE

## Service d'exportation

Depuis des années, le taux d'exportation des scieries SERRA est supérieur à 50 %. Qu'elles soient expédiées en Papouasie - Nouvelle guinée, à Tahiti ou à Madagascar, bien emballées et installées dans un conteneur, les machines arrivent toujours à bon port.

## Calculs

Si vous souhaitez calculer la rentabilité d'une scierie SERRA pour vous, il vous suffit de consulter brièvement les chiffres (noirs).

## Financement

Vous souhaitez une offre de machine sans engagement de la société SERRA Maschinenbau GmbH avec un financement à 0 % pour 6 mois?



## RÉSUMÉ DES CARACTÉRISTIQUES DES SCIES SERRA

Tous les modèles de scie SERRA sont bien entendu conformes aux normes de sécurité très strictes en vigueur dans l'Union Européenne et portent le marquage CE

	XE 160	XE 135	XT 135	SL 130i
<b>Capacité max.</b>				
Diamètre du tronc*	jusqu'à 6,00 m	jusqu'à 6,00 m	jusqu'à 6,00 m	7,00 m et 8,70 m
Diamètre du tronc	163 cm x 207 cm	133 cm x 160 cm	133 cm x 160 cm	130 cm x 152 cm
Place au-dessus de la lame de scie	69 cm	50 cm	50 cm	50 cm
Distance entre la lame et les traverses	137,5 cm	111 cm	111 cm	110 cm
Largeur de coupe	140 cm	100 cm	100 cm	100 cm
Rendement / 8 h**	36 cbm	33 cbm	33 cbm	33 cbm
Puissance du moteur				
	32 kW électrique	22 kW électrique	22 kW électrique	18,5 kW électrique
	45 kW électrique optional	32 kW électrique optional	18,5 kW électrique optional	22 kW électrique optional
<b>Lames de scie</b> (dimensions en millimètres)				
Largeur	150	120 ou 140	120 ou 140	100 ou 120
Épaisseur	1,3	1,1 ou 1,2	1,1 ou 1,2	1,1
Longueur	7.110 à 7.605	5.520 à 6.030	5.520 à 6.030	5.530 à 6.030
<b>Équipement hydraulique</b>				
Manipulation du tronc (Chargement, retournement, griffage...)	hydraulique	hydraulique	hydraulique	hydraulique
Avancée	électrique/hydraulique	électrique/hydraulique	électrique/hydraulique	électrique/hydraulique
Réglage de la hauteur	électrique	électrique	électrique	électrique
Guide lame	hydraulique	hydraulique	hydraulique	hydraulique
Prédécoupeur	oui	oui	oui	oui
Bac à sciure	oui	oui	oui	oui
Pilotage de positionnement	oui	oui	oui	oui
Pilotage de la scie SPS automatique	oui	oui	oui	oui
<b>Poids***</b>				
	seulement stationnaire	seulement stationnaire	jusqu'à 8,0 to	jusqu'à 3,5 to

\* Longueur à la demande    \*\* Selon les dimensions de la grume et du bois scié et la main d'oeuvre disponible    \*\*\* Selon l'équipement

Nous travaillons constamment au développement et à l'innovation technique de notre gamme de produits. C'est pourquoi, nous nous réservons le droit de modifier notre grille de tarifs.

# CARACTÉRISTIQUES TECHNIQUES

## RÉSUMÉ DES CARACTÉRISTIQUES DES SCIES SERRA

	SL 110i	ME 110 / MD 110	KE 90 / KB 90	FE 50
	7,00 m et 8,70 m	7,00 m et 9,00 m	7 m	jusqu'à 3,60 m
	110 cm x 140 cm	106 cm x 138 cm	88 cm x 127 cm	Ø 55 cm
	50 cm	51,5 cm	42 cm	20 cm
	87 cm	87 cm	85 cm	48 cm
	82 cm	82 cm	75 cm	40 cm
	33 cbm	28 cbm	18 cbm	5 cbm
	18,5 kW électrique	18,5 kW électrique	18,5 kW électrique	4 kW électrique
	22 kW électrique optional	22 kW électrique optional	26 kW (35 CV) essence	
		33 kW (44 CV) Diesel		
	100 ou 120	100 ou 120	80	35
	1,1	1,1	1	0,9
	5.320 à 5.705	5.705	5.110	3.115
	hydraulique	hydraulique	hydraulique	manuel
	électrique/hydraulique	électrique/hydraulique	électrique/hydraulique	manuel
	électrique	électrique	électrique	manuel
	hydraulique	hydraulique	manuell/hydraulique	manuel
	oui	oui	oui	non
	oui	oui	oui	non
	oui	oui	oui	non
	oui	oui	non	non
	jusqu'à 3,5 to	jusqu'à 3,5 to	jusqu'à 3,5 to	0,28 to

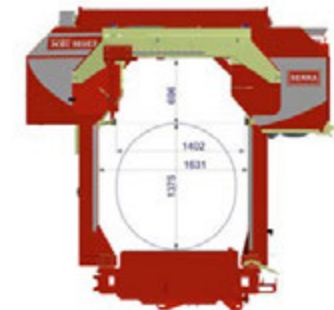
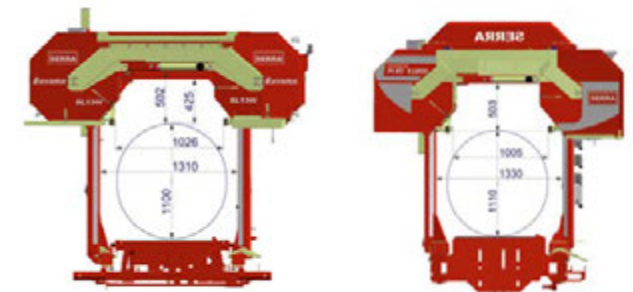
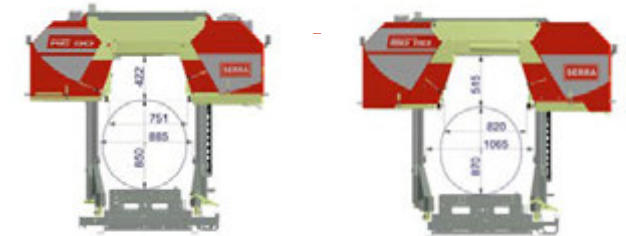

The SERRA logo consists of the word "SERRA" in a bold, white, sans-serif font, enclosed within a red rectangular border.

Part of  
**WINTERSTEIGER**  
Group

SERRA Maschinenbau GmbH  
Bahnhofstraße 83  
D-83253 Rimsting

Tel +49(0)8051-96400-0  
Fax +49(0)8051-96400-50

info@serra.de  
www.serra-sawmills.com

SERRA-FRANCE SAS  
31c Rue Principale  
FR-68510 Waltenheim

Tel +33(0)3892-68221  
Fax +33(0)3892-68649

serrafrance68@yahoo.fr  
www.serra-france.com

SERRA BELGIQUE  
Raymond Lemerrier  
Dreuve de Coliplain 10  
BE-1420 Braine l'Alleud

Tel +32(0)2-3845050  
Fax +32(0)2-3845050

info@lemercier.be

SERRA SUISSE  
T & W Technik - Stefan Wüthrich  
Dammstr. 16  
CH-8112 Otelfingen

Tel +41(0)44-8442962  
Fax +41(0)44-8444916

tw@tw-technik.ch

Sous réserve de modifications et d'erreurs