

Para uso universal.

HC WEINMANN

Nuestras mesas de montaje

BUILDTEQ

MOVETEQ

YOUR SOLUTION







Mesas de montaje BUILDTEQ / MOVETEQ: versátiles y preparadas para el futuro

Con las mesas de carpintería de la serie de construcción BUILDTEQ y las mesas para elementos de la serie de construcción MOVETEQ puede fabricar elementos para estructuras de madera fácilmente y con gran precisión. Se puede utilizar de forma universal para fabricar elementos de pared, tejado, techo y fachada. El mayor grado de preproducción y la gran calidad constante aumentan la eficiencia en la producción.

YOUR SOLUTION

MÁS INFORMACIÓN EN [HOMAG.COM/WEINMANN](https://www.homag.com/weinmann)

CONTENIDO

- 06 Equipamiento básico de las mesas de carpintería
- 08 BUILDTEQ A-300
- 10 BUILDTEQ A-500 / A-530
- 12 BUILDTEQ A-550 / A-570
- 14 Opciones de las mesas de carpintería
- 16 Girador de mariposa
- 20 Serie de construcción de las mesas para elementos
- 22 BUILDTEQ F-500
- 24 MOVETEQ P-300
- 25 MOVETEQ P-500
- 26 MOVETEQ P-700
- 28 MOVETEQ W-100
- 29 Tecnología de control
- 30 Diseño de la máquina y datos técnicos
- 34 Servicio técnico

Uso flexible en la construcción de casas

Adecuadas para todo tipo de elementos y las tareas más diversas, estas mesas de montaje son muy versátiles. Tanto si se trata de talleres de carpintería como de la integración en líneas de producción de mayor tamaño, las mesas de montaje de las series de construcción BUILDTEQ y MOVETEQ ofrecen una gran variedad de posibles opciones.



Múltiples opciones de ampliación

- Una función de inclinación opcional permite girar y retirar los elementos con seguridad y sin grandes esfuerzos
- Diseño modular: la gama incluye desde mesas de bricolaje hasta mesas de carpintería inclinables. Las mesas se pueden integrar en instalaciones compactas y líneas de producción de mayor tamaño
- Hay disponibles opciones de configuración especiales para elementos pesados de hasta 5 t

Para uso universal

- Adecuada para todo tipo de elementos (paredes, techos, tejados y fachadas): los pernos tensores flexibles permiten un cambio a otro tipo de elemento en tan solo unos segundos
- La disponibilidad de varios modelos permite que las mesas puedan usarse en la construcción de marco de madera y en el sector de las casas prefabricadas
- Dos circuitos de sujeción independientes permiten la fabricación simultánea de dos elementos en una mesa de montaje

Segura y ergonómica

- Altura de trabajo ergonómica
- Todos los elementos de mando están instalados directamente en la mesa
- Superficie de trabajo segura gracias al revestimiento resistente, antideslizante y plano

Mesas de carpintería para uso artesanal

Son óptimas para pequeñas y medianas empresas de carpintería que aspiran a producir elementos de pared, tejado y techo de alta calidad de manera sencilla y ergonómica. Con ellas también se pueden producir con facilidad elementos especiales como fachadas, voladizos y techos abuhardillados.



Girador de mariposa

Este sistema, compuesto por dos mesas de montaje, permite que los elementos puedan girarse de forma segura y cuidadosa. El proceso de giro automático simplifica notablemente el manejo de los elementos. Pueden seleccionarse diferentes variantes dependiendo del espacio disponible y de la finalidad de uso.

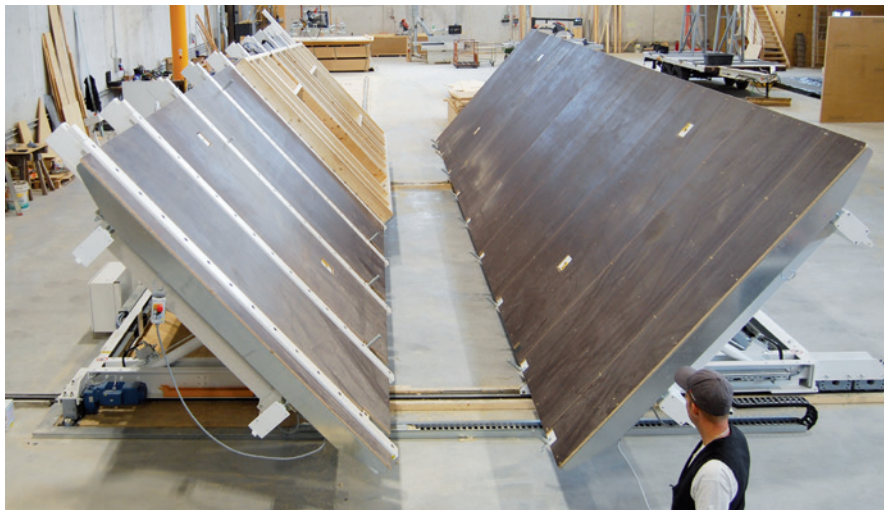

Mesas para elementos para uso industrial

Las mesas para elementos son ideales para su integración en líneas de producción y se adaptan a las tareas más diversas. Entre estas tareas se incluyen el giro de elementos, la alineación de elementos al ángulo correcto para revestir y mecanizar de forma segura con un puente multifunción CNC, el transporte en sentido longitudinal y transversal, y la inclinación de los elementos para su almacenamiento.



Mesas de carpintería BUILDTEQ: La herramienta universal

La serie de construcción BUILDTEQ ofrece diferentes modelos para el uso artesanal. Ya sea una mesa de bricolaje, una mesa de introducción o una mesa de inclinación, puede elegir de entre un gran número de variantes.

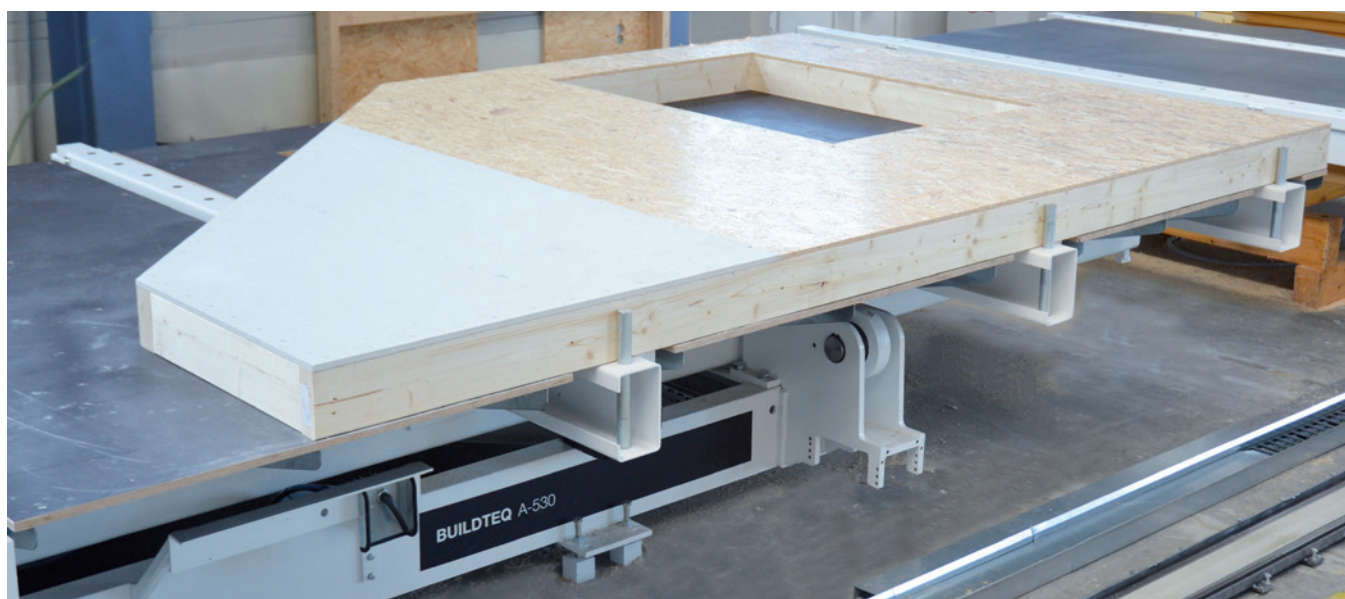

	BUILDTEQ A-300	BUILDTEQ A-500	BUILDTEQ A-530	BUILDTEQ A-550	BUILDTEQ A-570
	La solución de montaje propio	Mesa de introducción de uso universal	El sistema hidráulico permite la inclinación	Más opciones con el sistema hidráulico y el tren de desplazamiento	Personalizable
Máx. longitud de elemento (m)	7 / 8 / 10 / 12	6 / 8 / 10 / 12		6 / 8 / 10 / 12	6 / 8 / 10 / 12
Anchura de elemento (m) (ampliaciones incluidas en el equipamiento básico)	0,4 - 3,2 Las ampliaciones permiten hasta 3,8				
Dispositivo de giro hidráulico	-		✓		Opcional
Revestimiento en toda la superficie	Montaje automático		✓		
Tren de desplazamiento	-		-	✓	Opcional
Personalizable					✓

Un buen equipamiento incluso con la versión básica

Incluso con el equipamiento básico, las mesas de montaje BUILDTEQ incluyen detalles útiles que facilitan considerablemente el trabajo cotidiano. La construcción estable también permite el mecanizado de elementos difíciles y complejos. Con este equipamiento básico se pueden fabricar elementos con un peso de hasta 3,5 toneladas.



Vigas de sujeción C-PowerTec

La sujeción automatizada del armazón permite una fabricación más rápida y sencilla de los elementos.

- Tiempos de fabricación reducidos: la correa y el listón se tensan sin espacios intermedios vacíos y se pueden unir inmediatamente con clavos
- Variedad de elementos: las vigas de sujeción neumáticas con ampliaciones permiten trabajar con elementos de hasta 3,8 m de ancho, por ejemplo, para su uso en la construcción comercial
- Alta calidad: se garantiza una posición horizontal exacta, incluso con una ampliación completa



Tope X con perno de tope

Los elementos se alinean en ángulo recto en el tope X.

- Montaje exacto en el lugar de la obra gracias a la alineación exacta en un ángulo de 90°
- Perno de tope galvanizado de 60 mm de longitud
- Se pueden conseguir distintas posiciones de los pernos gracias a una fijación de retención con orificios de encaje



Dos circuitos de sujeción

Permite la fabricación simultánea de dos elementos en una misma mesa de trabajo.

- Los circuitos de sujeción independientes permiten sujetar dos elementos
- Disponible para todas las mesas de montaje con una longitud a partir de 10 m



Revestimiento resistente a las pisadas totalmente plano

La superficie antideslizante ofrece un alto nivel de seguridad en el trabajo.

- Revestimiento hecho de contrachapado fenólico resistente al agua
- Se incluye de serie en las mesas de la serie de construcción BUILDTEQ, a excepción de la BUILDTEQ A-300

Mesa de bricolaje BUILDTEQ A-300: la solución de montaje propio

La mesa de bricolaje BUILDTEQ A-300 es la solución perfecta: WEINMANN proporciona la tecnología, usted monta la mesa. Este sistema de gran calidad es simple y el montaje se realiza en poco tiempo. Con la BUILDTEQ A-300 también dispone de una herramienta universal para la fabricación de elementos de pared, tejado y techo en construcción de marco de madera.

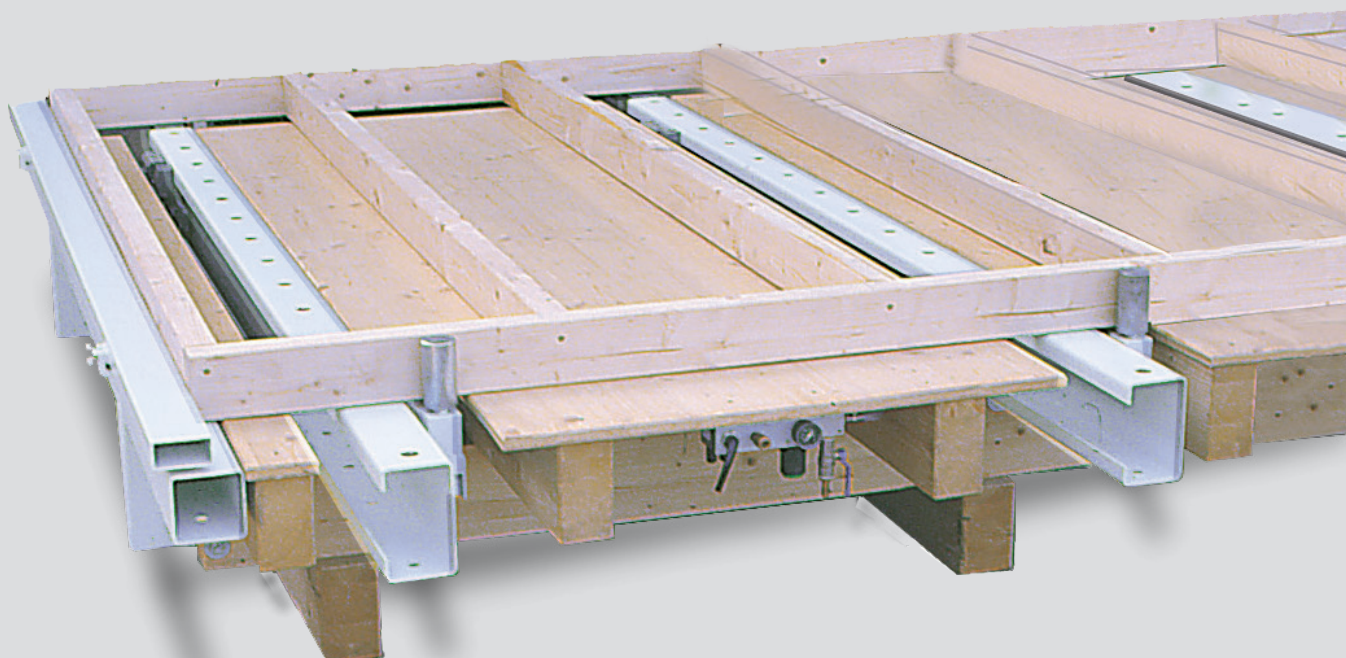

Prácticas opciones de aplicación

- Uso universal en la construcción de marco de madera
- Alta calidad constante garantizada
- Solución básica económica gracias al montaje automático
- Se puede ampliar con módulos para formar una mesa de carpintería o combinar con un puente multifunción

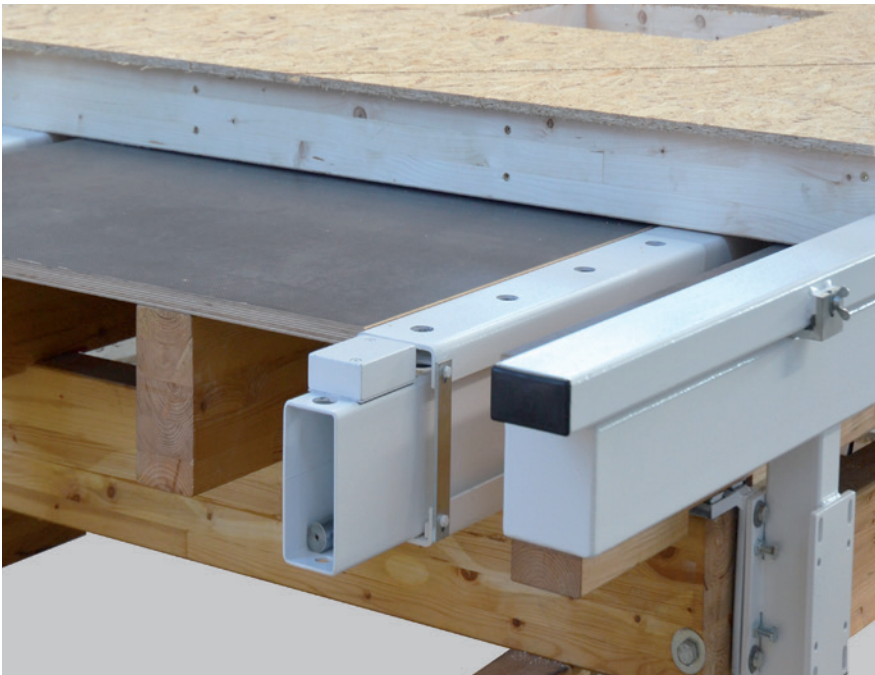

Vigas de sujeción C-PowerTec

Equipamiento de alta calidad

- Vigas de sujeción C-PowerTec
- Sistema de tope angular preciso
- Kit neumático para el suministro de aire central y el control de las vigas de sujeción C-PowerTec
- Elementos de fijación para conectar a la estructura inferior de la mesa
- Instrucciones de montaje detalladas



Opcional: unidades de fijación de techo y tejado



Sistema de tope angular preciso

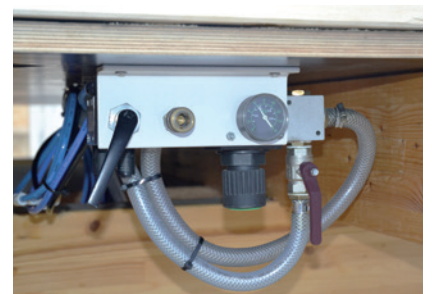

Kit neumático para el suministro de aire central y el control de las vigas de sujeción C-PowerTec

Mesas de carpintería A-500/A-530: para el uso universal

Estas mesas de carpintería están especialmente pensadas para la fabricación de elementos de pared, fachada, tejado, techo, así como paredes entramadas y techos de buhardilla. La tecnología integrada garantiza un alto grado de exactitud de dimensiones y precisión angular. Las opciones disponibles (consulte las páginas 18-19) se pueden utilizar para añadir equipamiento adicional a las mesas de carpintería y así adaptarlas perfectamente a sus necesidades.



**Mesa de carpintería
BUILDTEQ A-500:
Ideal para la construcción de
marco de madera**

- Sistema de sujeción automatizado
- Topes X e Y

**Mesa de carpintería
BUILDTEQ A-530:
Fácil de inclinar**

- Sistema hidráulico integrado
- Expulsor de elementos opcional



Sistema de sujeción

Fabricación sencilla y rápida de armazones con sistema de sujeción automatizado.



Sistema hidráulico integrado

Inclinación automática gracias al sistema hidráulico integrado: la mesa de carpintería se inclina automáticamente para girar los elementos. El elemento se puede recoger, girar y volver a colocar con la ayuda de una grúa de la nave.



Topes X e Y

Los topes X y de Y permiten alinear en ángulo recto.

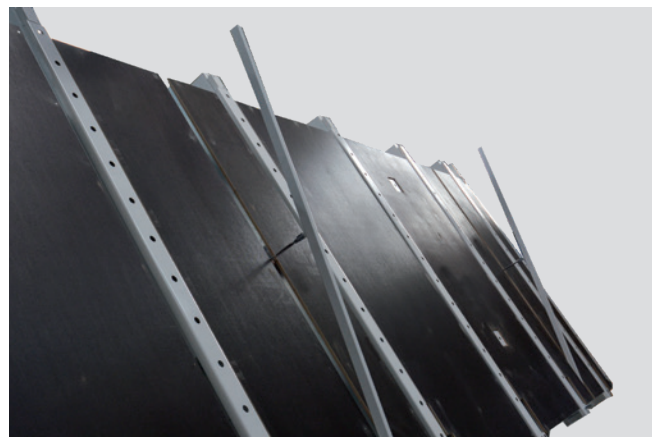

Expulsor de elementos

Opcional para el giro de elementos de techo y tejado: Un expulsor de elementos integrado expulsa neumáticamente el elemento de las unidades de fijación durante el proceso de giro.

Mesa de carpintería BUILDTEQ A-550/A-570: Más opciones

La BUILDTEQ A-550 ofrece más opciones que otras máquinas, incluso con un equipamiento básico. Gracias al tren de desplazamiento integrado y a la función de inclinación hidráulica, esta mesa también es óptima para su uso como mesa giratoria. La BUILDTEQ A-570 se puede configurar de forma personalizada y, por lo tanto, es ideal para aplicaciones especiales.



Mesa de carpintería BUILDTEQ A-550: Sistema hidráulico y tren de desplazamiento

- Funciones hidráulicas de montaje y giro
- Tren de desplazamiento integrado en sentido longitudinal

Mesa de carpintería BUILDTEQ A-570: Personalizable

Como se puede configurar de forma personalizada según las necesidades del cliente, la BUILDTEQ A-570 ofrece otras posibilidades además de las opciones de equipamiento (consulte las páginas 18-19):

- Expulsor de elementos integrado
- Funciones hidráulicas de montaje y giro
- Trenes de desplazamiento disponibles en sentido longitudinal y transversal

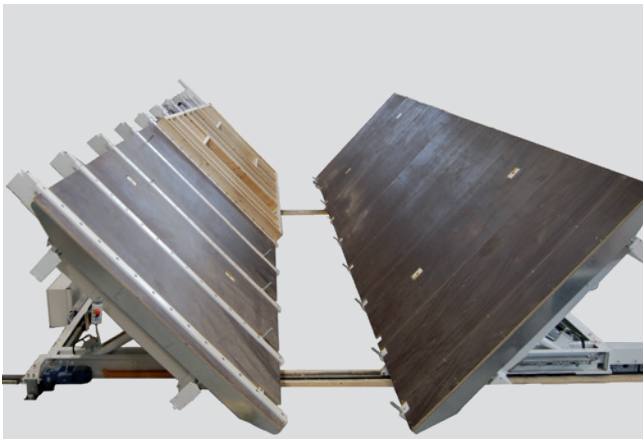

Sistema hidráulico

Inclinación y giro automáticos de los elementos.

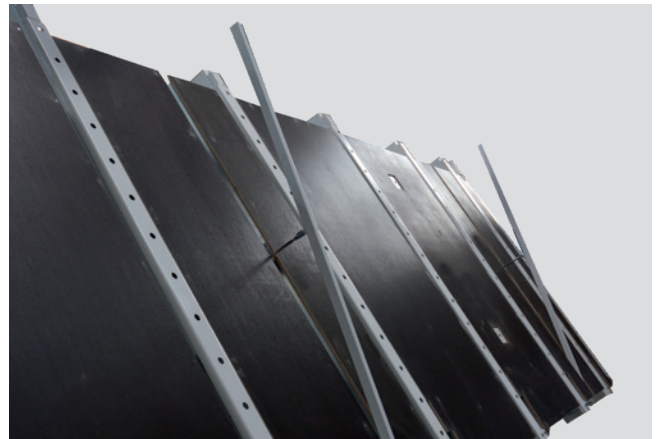

Expulsor de elementos

Para el giro de elementos de techo y tejado:
Un expulsor de elementos integrado expulsa neumáticamente el elemento de las unidades de fijación durante el proceso de giro.



Tren de desplazamiento en sentido longitudinal

Diferentes opciones de colocación y transporte de elementos.

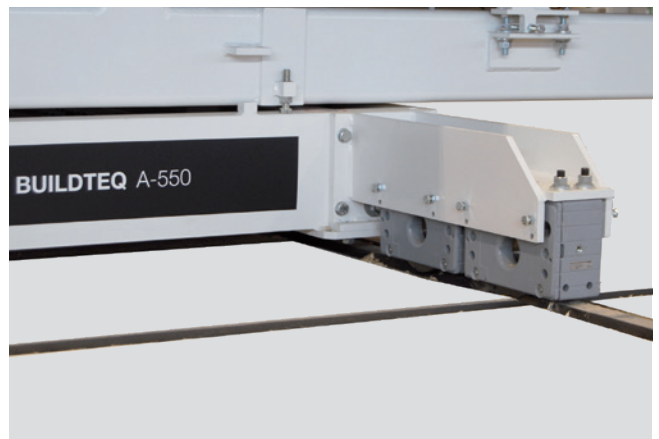

Tren de desplazamiento en sentido transversal

Combinación personalizada de varias mesas de montaje para formar una instalación de producción.

Equipamiento adicional para la serie de construcción BUILDTEQ

Las mesas de carpintería se pueden ampliar de forma modular con las opciones disponibles. Los módulos se pueden seleccionar individualmente según el propósito y las necesidades del cliente.



Tensores de techo y tejado

Los cabios o las vigas de techo se colocan en los tensores abiertos y se fijan en su posición. Al cerrar la válvula de palanca manual, las vigas se alinean y se tensan correctamente. Además, se corrigen pequeñas torsiones. El punto de tope se define por separado para cada viga, lo que permite lograr un gran nivel de precisión de dimensiones sin importar las medidas de cada viga.

- Cada viga se sujeta por separado
- Los pares de sujeción se pueden fijar en cualquier parte de la viga
- Colocación exacta utilizando cintas métricas e indicadores
- Opcional: tensores de techo y tejado individuales o paquete de tensores de techo y tejado (12 unidades)

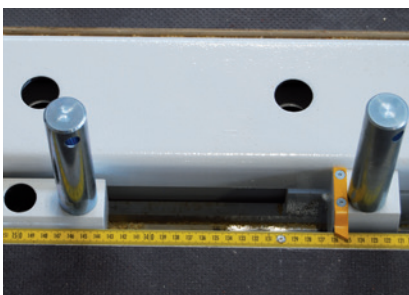

Cinta métrica

Dispositivo auxiliar para mejorar la colocación de las maderas y los dispositivos de sujeción.

- Cinta métrica de acero estable
- Disponible en sentido longitudinal, transversal o a derecha

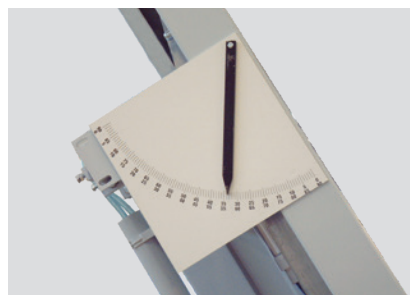

Indicador de inclinación y de ángulo

Indicador con división de grados para ajustar de forma precisa la inclinación necesaria.

- Diseñado especialmente para la fabricación de buhardillas
- No apto para BUILDTEQ A-300



Opciones de conexión neumáticas y eléctricas

Para conectar equipos manuales.

- Las conexiones están montadas en lado longitudinal de la mesa



Tope X continuo

Alineación precisa, incluso de elementos de techo y tejado.

- Tubo de tope con una longitud de 3,2 m
- Adecuado para diferentes aplicaciones



Tensores universales

Para tensar correas inferiores y superiores, listones, maderas para barandillas o maderas diagonales para fachadas.

- Los tensores universales pueden colocarse en cualquier parte de la mesa conforme a las necesidades individuales
- Cilindros de sujeción neumáticos, colocados de manera que se puedan girar
- Ángulo de giro: +/- 45°



Segundo tope X

Alineación simultánea de dos elementos.

- Trabajo paralelo en dos elementos
- Dos circuitos de sujeción permiten la fabricación de dos elementos en una mesa de montaje. Ambos se alinean al mismo tiempo con el segundo tope X.

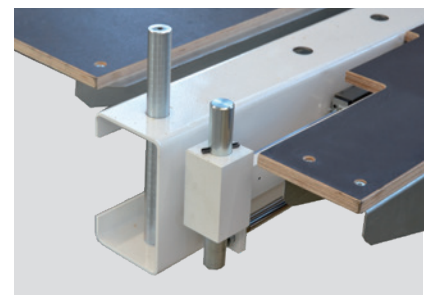

Pernos de diferente longitud y pernos de altura ajustable

Numerosas aplicaciones y variedades de elementos

- Adecuados para elementos de diferente espesor
- Pernos de tope para garantizar un giro seguro
- Pernos de tope para garantizar una alineación correcta

Girador de mariposa: Giros de una sola pasada

Los giradores de mariposa WEINMANN son la solución ideal para girar elementos. Las mesas de montaje se desplazan de manera que quedan una frente a la otra para que el elemento pase de la primera mesa (mesa de transmisor) a la segunda mesa (mesa de recepción). El proceso de giro completo se realiza mediante las dos mesas de montaje, sin necesidad de una grúa de la nave. El giro se realiza rápidamente, en menos de 90 segundos está completado el proceso. Este procedimiento mejora notablemente la seguridad en el trabajo y reduce el riesgo de daños en el elemento. Además, las dos mesas de montaje funcionan como dos estaciones de trabajo independientes, en las que se puede trabajar en paralelo. Esto aumenta considerablemente la productividad en el proceso de trabajo.



Fabricar elementos cerrados de manera sencilla y eficaz

El armazón se deposita sobre la mesa de transmisor antes de que se sujete y clave. El revestimiento se coloca y fija sobre el armazón finalizado. El sistema hidráulico de las mesas permite que la mesa de transmisor pueda inclinarse para transferir el elemento a la mesa de recepción. Además, la mesa de recepción está equipada con un tren de desplazamiento y se desplaza en paralelo a la mesa de transmisor. La mesa de recepción se inclina enfrente de la mesa de transmisor y transfiere el elemento. Después del giro, se instalan en la mesa de recepción instalaciones sanitarias y electrónicas, y el aislamiento. A continuación, se cierra y fija el segundo lado del elemento. Con tan solo dos personas se alcanza una capacidad de hasta 30 casas por año.

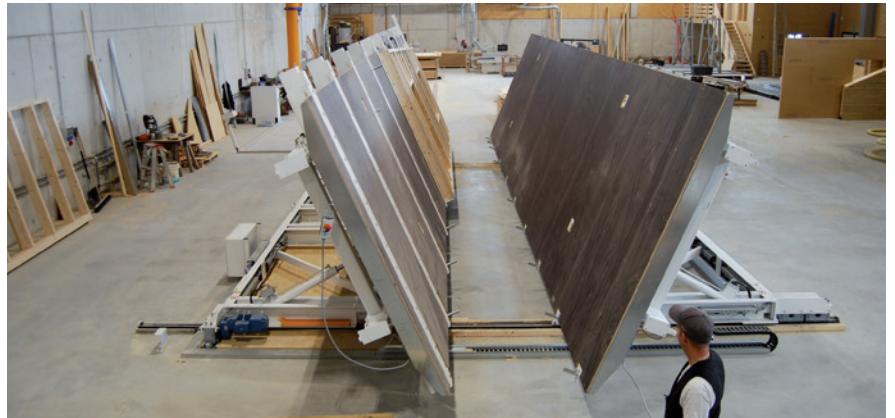
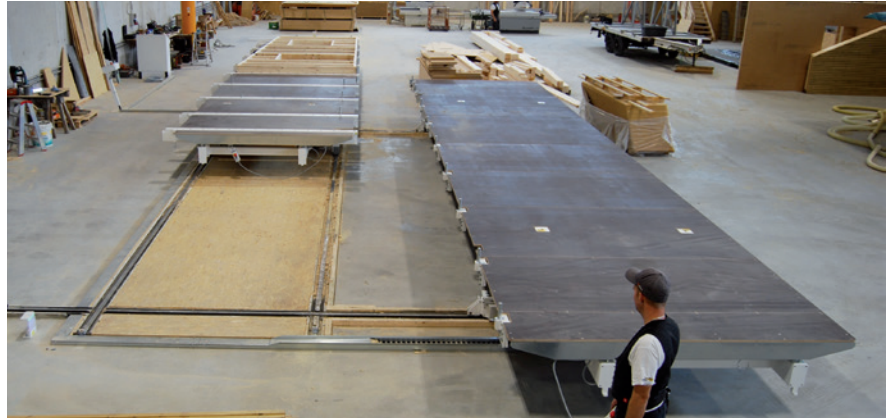

Proceso de giro: Rápido y seguro

- Rápido proceso de giro en tan solo 90 segundos
- Proceso de giro seguro que protege la pieza sin el uso de una grúa
- Desarrollo ergonómico del trabajo, gracias a las distancias cortas y alturas óptimas
- Manejo simplificado
- Espacio optimizado

Girador de mariposa paralelo: La solución básica

En este sistema, la mesa de recepción está equipada con un tren de desplazamiento en sentido transversal, lo que permite el desplazamiento paralelo en varias posiciones. De esta manera, la mesa de montaje se puede situar en posiciones diferentes para que los empleados tengan suficiente espacio para trabajar en las dos mesas. Además, el desplazamiento paralelo permite el giro de elementos con diferentes espesores. Los sensores integrados especifican la posición correcta para el proceso de giro a la mesa de transmisor. Con el girador de mariposa solo se necesita una superficie de la nave de 12 x 7 m para la fabricación de elementos de 12 m.

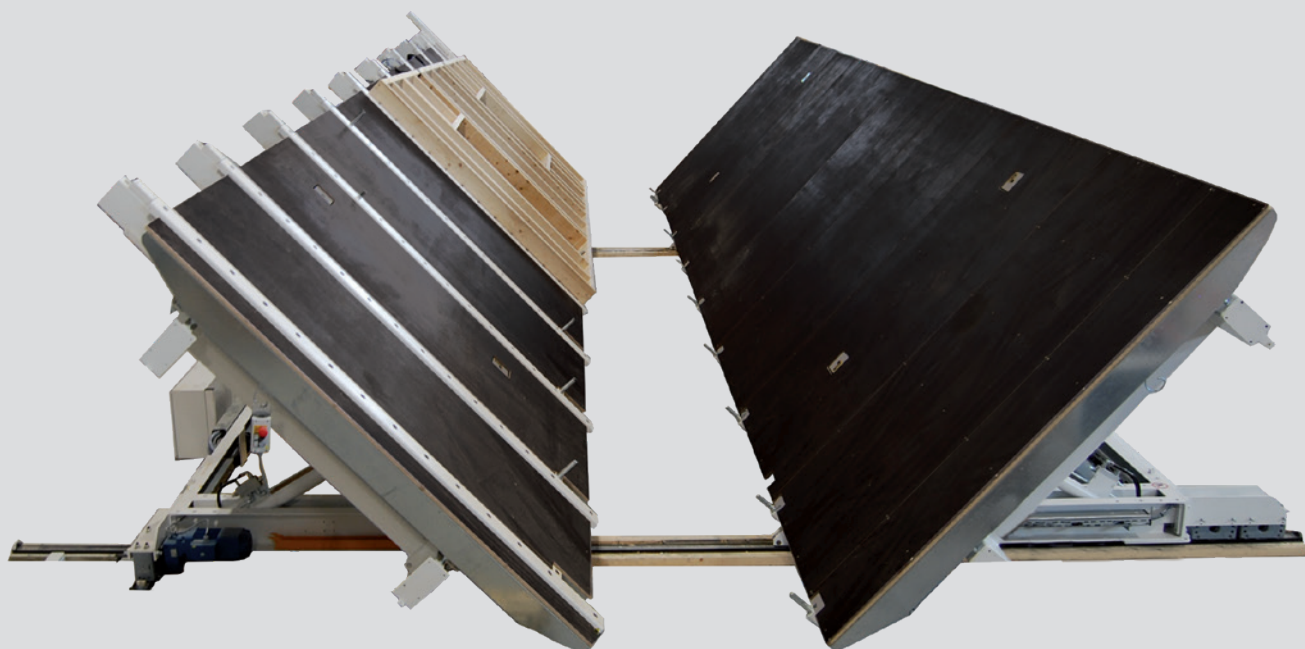

	Girador de mariposa paralelo	Girador de mariposa longitudinal/ transversal
	La solución básica	Expansible y variable
Dispositivo de giro hidráulico	x	x
Revestimiento en toda la superficie	x	x
Tren de desplazamiento transversal	x	x
Combinación de tren de desplazamiento transversal y longitudinal	-	x
Ase puede ampliar con un puente multifunción	-	x
Personalizable	-	x
Espacio necesario para mesas de 12 m	Aprox. 100 m ²	Aprox. 153 m ²

Girador de mariposa longitudinal/transversal: Expansible y variable

Con el girador de mariposa longitudinal/transversal, la mesa de transmisor está equipada adicionalmente con un tren de desplazamiento en sentido longitudinal. Las dos mesas de montaje se sitúan en una instalación compacta línea y, en función de las necesidades, podrán desplazarse a la posición correspondiente. La mesa de transmisor se desplaza en sentido longitudinal y la mesa de recepción en sentido transversal. Este sistema se ha diseñado para funcionar en combinación con un puente multifunción y, por lo tanto, también se puede ampliar para formar una instalación compacta. La secuencia de producción definida optimiza la logística de los materiales y aumenta la productividad.



	Girador de mariposa paralelo		Girador de mariposa longitudinal/ transversal	
	Mesa de transmisor	Mesa de recepción	Mesa de transmisor	Mesa de recepción
BUILDTEQ A-530	x			x
BUILDTEQ A-550			x	
BUILDTEQ A-570	x	x	x	x
BUILDTEQ R-530		x		
MOVETEQ R-330		x		
MOVETEQ P-700		x		x

Mesas para elementos para uso industrial

Las mesas para elementos MOVETEQ son verdaderas mesas todoterreno en la línea de producción y pueden realizar tareas como el giro de elementos, la alineación en ángulo recto de elementos para revestir y mecanizar de forma segura, el transporte de elementos y la inclinación de elementos para su almacenamiento. En la mesa para elementos de techo y tejado BUILDTEQ F-500 se pueden fabricar elementos en muy poco tiempo y con la máxima precisión, especialmente de techo y tejado.



Específico del cliente

- Se puede adaptar de forma individual a diferentes situaciones de producción
- Se puede ampliar en cualquier momento para incrementar las capacidades o la automatización
- Se puede integrar en cualquier línea de producción gracias a las interfaces coordinadas

Procesos de producción eficientes

- Elevada productividad gracias a los procesos automatizados
- Diseño de bajo mantenimiento, que garantiza un uso seguro
- Altos niveles de calidad ya que los elementos se pueden transportar sin dañarse
- Elevado rendimiento del ciclo gracias a los ciclos de transporte breves

Opciones de aplicación versátil

- Alineación automática de los elementos
- Función hidráulica de inclinación para el montaje de ventanas, para el almacenamiento o el giro
- Logística mejorada gracias a los sistemas de transporte individual: los elementos se pueden mover en sentido transversal y longitudinal



Podemos ofrecerle la mesa adecuada a sus necesidades:

	BUILDTEQ F-500	MOVETEQ W-100	MOVETEQ P-300	MOVETEQ P-500	MOVETEQ P-700
	Especialista en elementos de techo y tejado	Estación de trabajo y almacenamiento	Transporte manual	Transporte y sujeción automatizados	Equipamiento individual y flexible
Máx. longitud de elemento (m)	6 / 8 / 10 / 12	6 / 12	6 / 8 / 10 / 12		
Anchura de elemento (m)	0,6 - 2,6 Opción: 3,0	1,2 - 3,2 Opción: 3,8			
Transporte de elementos manual	-	✓		-	Opcional
Transporte de elementos automático		-		✓	Opcional
Sujeción neumática de los elementos		✓			Opcional
Dispositivo de giro	Opcional		-		Opcional
Tren de desplazamiento	Opcional		-		Opcional
Revestimiento en toda la superficie	✓	-	-	-	Opcional

Mesa para elementos de techo y tejado BUILDTEQ F-500: Una especialista en elementos de techo y tejado

La BUILDTEQ F-500 fabrica elementos de techo y tejado de forma sencilla y rápida. Gracias al sistema de sujeción con control NC las posiciones de las vigas se determinan y fijan automáticamente según los datos CAD. Si la mesa está integrada en una línea de producción, también puede encargarse del transporte, la instalación y el giro de los elementos. El proceso de configuración automático de la mesa se realiza en su totalidad durante el tiempo improductivo, de modo que no se producirá un periodo de espera entre elementos. La BUILDTEQ F-500 fabrica en muy poco tiempo elementos de techo y tejado con ángulos rectos exactos y correctamente montados.



Aspectos destacados

- Productividad elevada: el proceso de configuración automático de la mesa ahorra un tiempo significativo
- Los elementos tienen unas dimensiones exactas, puesto que los sistemas de sujeción especifican las posiciones exactas de las vigas en combinación con los ejes NC
- Ideal para la producción en tamaño de lote 1: no es necesario calibrar el envigado
- Posibilidad de carga múltiple: mecanizado de varios elementos en una mesa
- Altos niveles de seguridad en el trabajo gracias al revestimiento antideslizante y resistente a las pisadas

Equipamiento básico

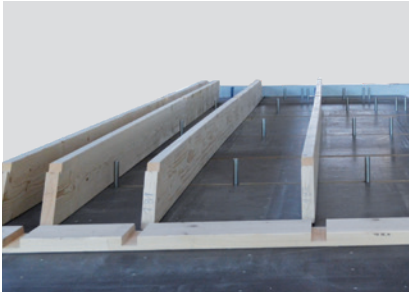

Sistema de sujeción con control NC

Permite la sujeción y la alineación automáticas de las vigas.

- Se pueden sujetar hasta 6 vigas individuales
- Apto para vigas de 50 - 170 mm de ancho
- Colocación exacta de las vigas gracias a los ejes NC

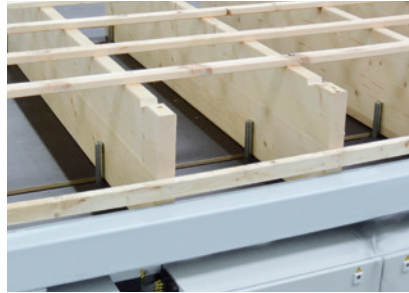

Tope X

Fabricación de elementos en ángulo recto con el tope X.



Optimización de la sujeción

Sistema de sujeción de control NC con optimización de la sujeción

- Ajuste sincronizado de los pares de sujeción para completar el envigado en el menor tiempo posible.

Opciones



Opcional: función hidráulica de inclinación

Inclinación y giro de los elementos

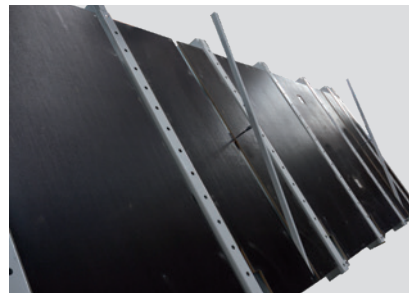

Opcional: expulsor de elementos integrado

El elemento se expulsa neumáticamente de las unidades de fijación durante el proceso de giro.



Opcional: tren de desplazamiento longitudinal/transversal

Los trenes de desplazamiento en sentido longitudinal o transversal permiten la integración en una línea de producción.

Software y tecnología de control

El software wupWorks 3 permite convertir automáticamente los archivos WUP generados por el sistema CAD en programas CNC. Los datos correspondientes se presentan gráficamente como un modelo 3D. Con los paquetes de software wupWorks AV y wuPEditor se optimiza la preparación del trabajo. El sistema de diagnóstico woodScout permite solucionar las averías sistemáticamente e incrementa la disponibilidad de la máquina. Además, se pueden utilizar los módulos de software MMR Basic, Professional y Office. Además, la BUILDTEQ F-500 es compatible con tapio.

Con el sistema Homatic PLC PC23Li, el todo sistema de sujeción se puede controlar automáticamente. Las unidades de control NC sujetan y colocan los ejes y los pares de sujeción de manera automática.

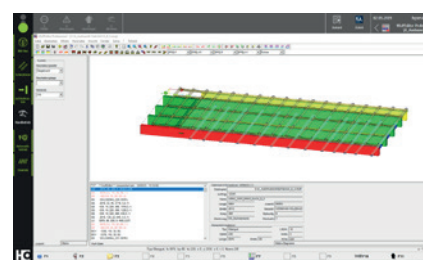

Mesa para elementos MOVETEQ P-300: La solución básica en la producción industrial

La mesa para elementos MOVETEQ P-300 es ideal para comenzar en la producción industrial y se puede utilizar para transportar, sujetar y alinear los elementos. Se pueden transportar tanto paredes exteriores e interiores como elementos de techo y tejado que se han revestido en un lado. El transporte longitudinal se realiza manualmente gracias a los listones de rodillos.



Tope X con ajuste neumático de altura

Alineación de los elementos en ángulo recto.



Opcional: tensores principales neumáticos

El elemento se alinea y se fija para que el revestimiento pueda aplicarse y, por ejemplo, fijarse con un puente multifunción.



Transporte con listones de rodillos

Los listones de rodillos se utilizan para el transporte manual en sentido longitudinal.

Mesa para elementos MOVETEQ P-500: Transporte y sujeción automatizados

Esta mesa para elementos es ideal para su uso como estación de trabajo en líneas de producción y para el transporte, la alineación y sujeción de diferentes elementos. Con la MOVETEQ P-500, el transporte longitudinal se realiza de forma motorizada con cintas transportadoras de charnelas.

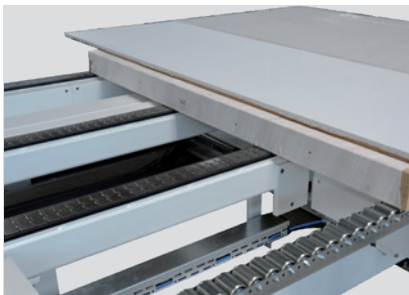

Transporte de elementos motorizado

Cinta transportadora de charnelas triple y vía de rodillos pequeños en la correa inferior.

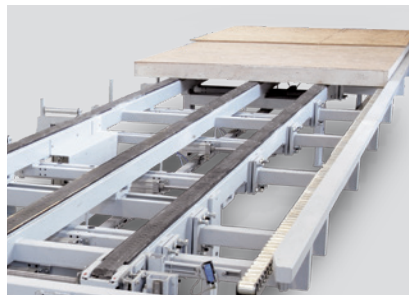

Tope Y continuo

Creación del elemento en el canto cero.



Detección automática del elemento en el tope X

El transporte se ralentiza al cargar, lo que garantiza que el elemento no se dañe durante el proceso.



Tope X con ajuste neumático de altura

Alineación de los elementos en ángulo recto.



Opcional: paquete de yeso

Los rodillos acolchados, diseñados especialmente para la fabricación de elementos con revestimiento de yeso, están situados en el lado de carga de la mesa.



Opcional: tensores principales neumáticos

El elemento se alinea y se fija, de manera que el revestimiento pueda aplicarse y fijarse.

Mesa para elementos MOVETEQ P-700: Equipamiento personalizado y flexible

El equipo MOVETEQ P-700 se puede configurar de forma personalizada y, por lo tanto, integrar de manera versátil en diferentes funciones. Las múltiples opciones de equipamiento hacen que esta mesa para elementos se adapte con gran flexibilidad a las necesidades específicas de cada cliente. Los trenes de desplazamiento y los sistemas de transporte en sentido longitudinal y transversal permiten el transporte de los elementos a diferentes líneas de producción.

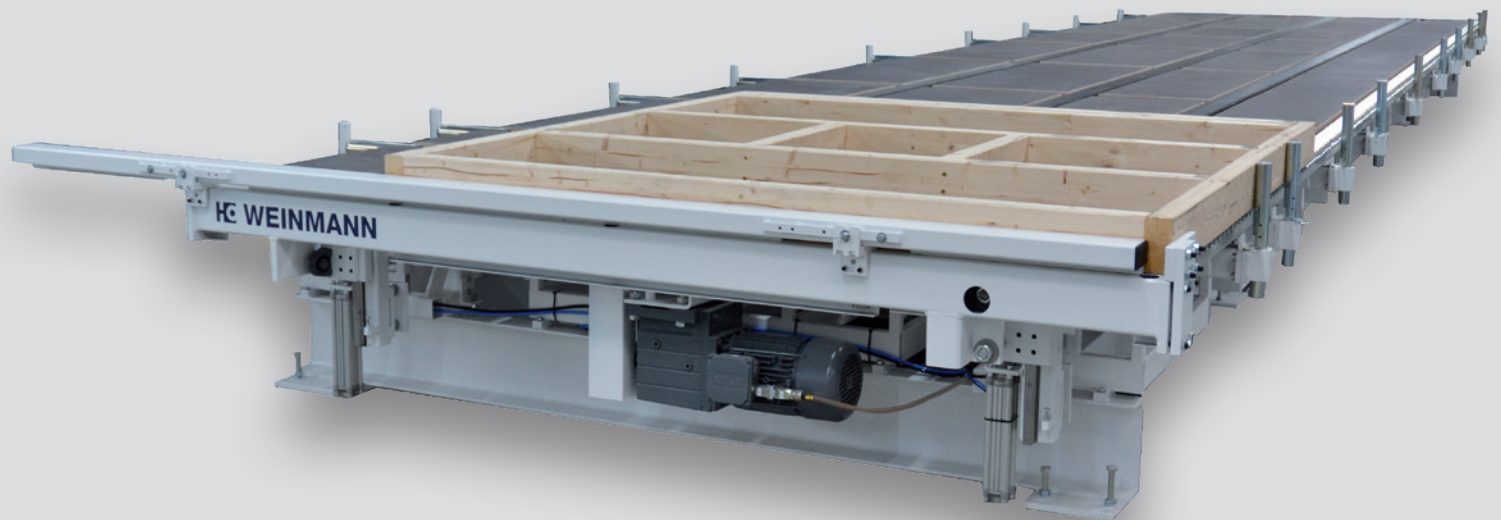

Aspectos destacados

- Personalizable para adaptarse a las necesidades específicas del cliente
- Se puede adaptar y ampliar en cualquier momento con módulos
- Integración en línea de producción de mayor tamaño gracias a las interfaces coordinadas
- Elevada productividad gracias a los procesos automatizados
- Secuencias de trabajo y logística mejoradas

Equipamiento versátil

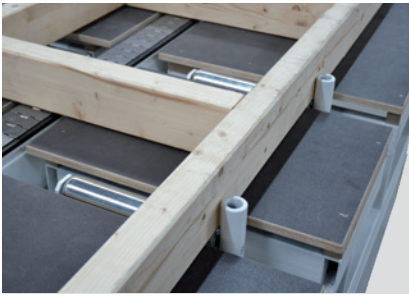

Unidades de fijación neumáticas

Alineación y fijación automatizadas de los elementos.

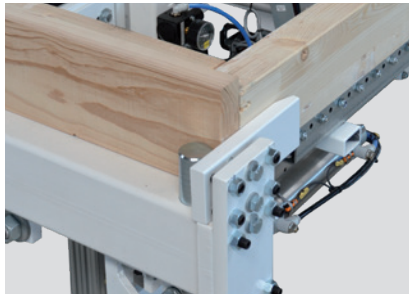

Sistema de tope

Alineación de los elementos en ángulo recto.

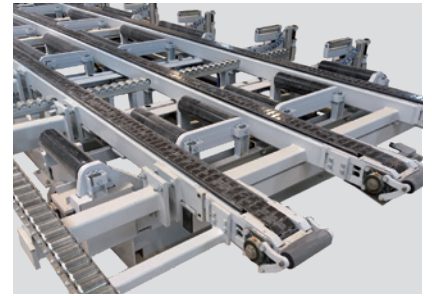

Sistemas de transporte

Transporte de elementos en sentido longitudinal y transversal.



Tensores de correa inferior en sentido Y

Los elementos abiertos se pueden sujetar de forma segura independientemente de la altura de la pared. No se necesita tiempo de preparación adicional en la mesa.



Dispositivo de alineación de listones de control NC en sentido X

Proporciona una gran precisión.

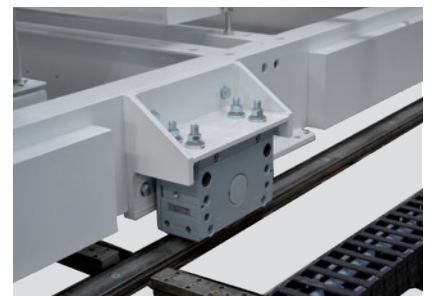

Trenes de desplazamiento en sentido longitudinal y transversal

El proceso automatizado simplifica la logística.



Sistemas de sujeción en sentido X para el primer listón

Alineación exacta de los elementos en sentido X.



Revestimiento antideslizante totalmente plano

Altos niveles de seguridad en el trabajo gracias al revestimiento resistente a las pisadas.



Función hidráulica de inclinación

Los elementos se pueden retirar y girar de forma segura.

Mesa para elementos MOVETEQ W-100: Estación de trabajo y almacenamiento

La MOVETEQ W-100 es el complemento perfecto en una instalación de producción y se utiliza como estación de trabajo y almacenamiento manual para los elementos de pared. Los elementos se transportan longitudinalmente y, en función del equipamiento, se alinean y se sujetan en la mesa para su mecanizado. Esta mesa para elementos se ha diseñado para el uso en la gama de 2x4" y la fabricación de elementos más ligeros.

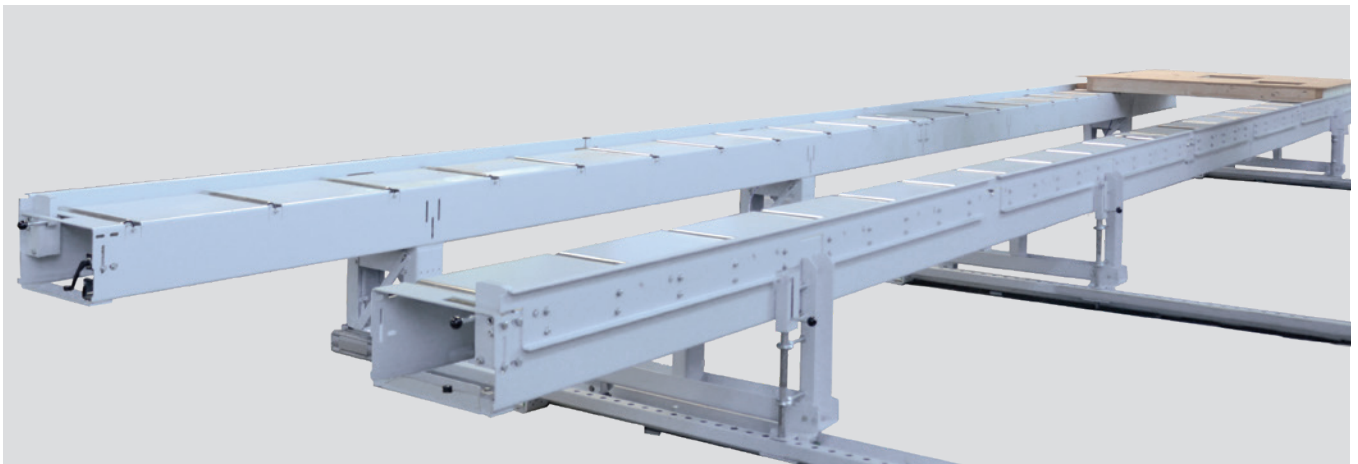

Carril de guía preciso

Para un ajuste manual de la de anchura.



Rodillos integrados

Permiten el transporte de elementos en sentido longitudinal.

Aspectos destacados

- Su diseño abierto garantiza un acceso óptimo para todos los trabajos que se realicen en el elemento
- El espacio que necesita es reducido, lo que facilita su colocación en la nave
- El cliente puede realizar la instalación



Opcional: topes con ajuste de altura

Facilitan la alineación de los elementos.

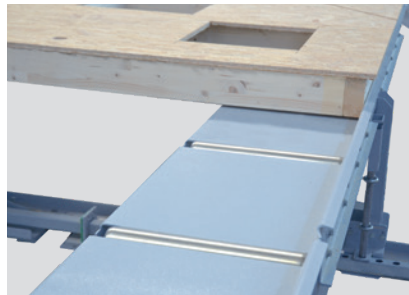

Opcional: topes continuos en la correa inferior y superior

Para una sujeción manual.

Tecnología de control

Las mesas para elementos de las series de construcción MOVETEQ y BUILDTEQ F-500 están equipadas con conceptos de control especiales. Con ellos, la sujeción, los topes, los trenes de desplazamiento, el sistema hidráulico, el giro y el transporte se controlan de forma automática. Las mesas para elementos están completamente interconectadas cuando se utilizan en líneas de producción.

Diferentes conceptos/sistemas de manejo



Panel de control local

Cuenta con un sistema de control completo.



Cuadro de mando colgante (montado en la mesa de forma flexible)

El control está integrado en la mesa.



Con wupWorks 3, los datos generados por el sistema CAD se transforman automáticamente y se transfieren a la máquina.

Control para el girador de mariposa paralelo

- Un panel de control fijo situado por debajo del tope X
- Dos cuadros de mando colgantes móviles en las mesas para el proceso de giro

Control del girador de mariposa longitudinal/transversal

- Un panel de control fijo con visibilidad de las mesas
- Panel de control descentralizado adicional para el control de las funciones de desplazamiento
- Dos cuadros de mando colgantes móviles en las mesas para el proceso de giro

Control de las líneas de producción

- Para las líneas de producción que tengan un máximo de seis mesas para elementos y necesidades complejas
- Se pueden hacer subdivisiones para formar diferentes circuitos de control
- Opción de conexión al registro de datos
- Control de todas las funciones estándar, como los tensores, el tope, el tren de desplazamiento, el sistema hidráulico, el giro y el transporte
- Opciones de diagnóstico ampliadas: diagnóstico remoto propio
- Compatible con tapio

Aspectos destacados

- Todas las máquinas están interconectadas, lo que facilita el manejo
- Los sistemas de seguridad también están interconectados, lo que garantiza un alto nivel de seguridad en el trabajo
- Control de las funciones de giro y desplazamiento
- Secuencias automáticas de las funciones y, además, todas las funciones se pueden controlar de forma individual
- Controle la igualdad en todas las tablas y otros productos WEINMANN
- Posibilidad de diagnóstico remoto en línea estándar

Datos técnicos de las mesas de carpintería

DIMENSIONES DE LA MESA	BUILDTEQ A-300	BUILDTEQ A-500	BUILDTEQ A-530	BUILDTEQ A-550	BUILDTEQ A-570
1 Longitud (m)	7,2 / 8,3 / 10,1 / 12,1		6,2 / 8,2 / 10,2 / 12,2		Específico del cliente
2 Anchura (m)			3		Específico del cliente
3 Altura de trabajo (m)	Específico del cliente		0,7		Específico del cliente
Intervalo de sujeción (m)			0,4 - 3,8		Específico del cliente
Intervalo de sujeción con revestimiento (m)			0,4 - 2,6		Específico del cliente
Peso aprox. (t)	0,6 / 0,7 / 0,8 / 1		5 / 5,5 / 6 / 6,5		Específico del cliente

DIMENSIONES DEL PRODUCTO	BUILDTEQ A-300	BUILDTEQ A-500	BUILDTEQ A-530	BUILDTEQ A-550	BUILDTEQ A-570
Longitud de elemento mín. (m)	Variable		2		
Longitud de elemento máx. (m)	7 / 8 / 10 / 12		6 / 8 / 10 / 12		
Anchura de elemento mín. (m)			0,4		
Anchura de elemento máx. (m)			3,8		
Peso de elemento máx. (t)			3,5		

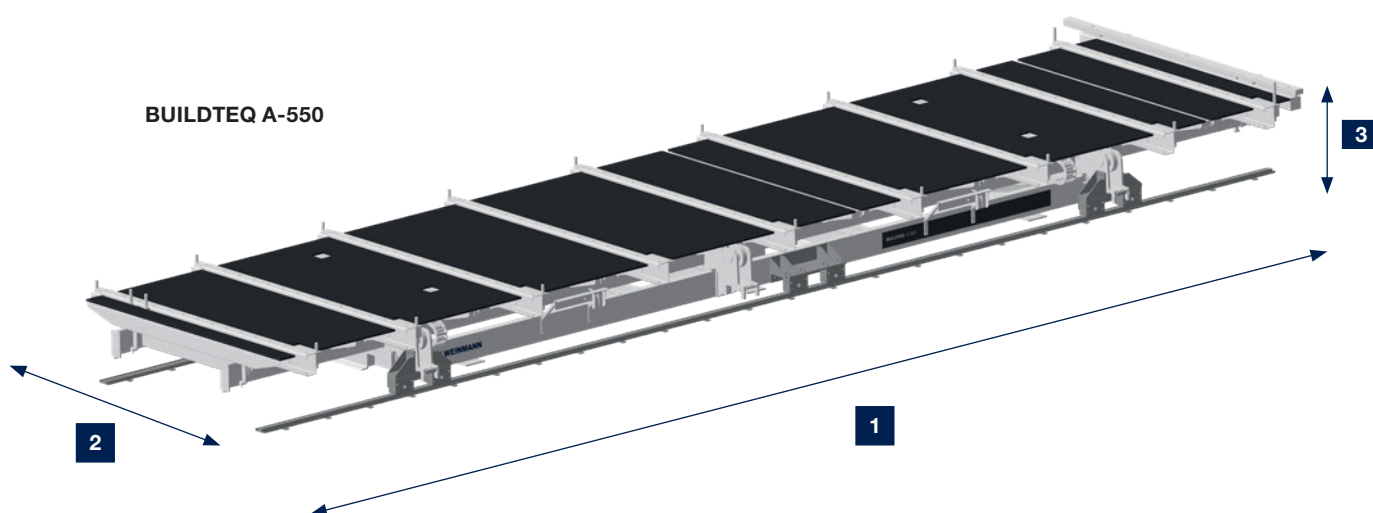

Datos técnicos de las mesas para elementos

DIMENSIONES DE LA MESA	BUILDTEQ F-500	MOVETEQ W-100	MOVETEQ P-300	MOVETEQ P-500	MOVETEQ P-700
1 Longitud (m)	6,2 / 8,2 / 10,2 / 12,2	6,1 / 12,1	6,2 / 8,2 / 10,2 / 12,2		
2 Anchura (m)	3	3,6	3,4		
3 Altura de trabajo (m)	0,7				
Intervalo de sujeción (m)	0,6 - 2,6 Opcional hasta 3	1,6 - 3,2 Opcional hasta 3,8	1,2 - 3,2 Opcional hasta 3,8		
Intervalo de sujeción con revestimiento (m)	Hasta 3	-	-	-	Opcional
Peso aprox. (t)	5,5 / 6 / 6,5 / 7	1,4 / 2,8	1 / 1,5 / 2 / 2,5	1,5 / 2 / 2,5 / 3	Específico del cliente

DIMENSIONES DEL PRODUCTO	BUILDTEQ F-500	MOVETEQ W-100	MOVETEQ P-300	MOVETEQ P-500	MOVETEQ P-700
Longitud de elemento mín. (m)	2	1,2	2		
Longitud de elemento máx. (m)	6 / 8 / 10 / 12				
Anchura de elemento mín. (m)	0,6	1,6	1,2		
Anchura de elemento máx. (m)	3	3,2	3,2 Opcional hasta 3,8		
Peso de elemento máx. (t)	3,5	1,5	3,5		

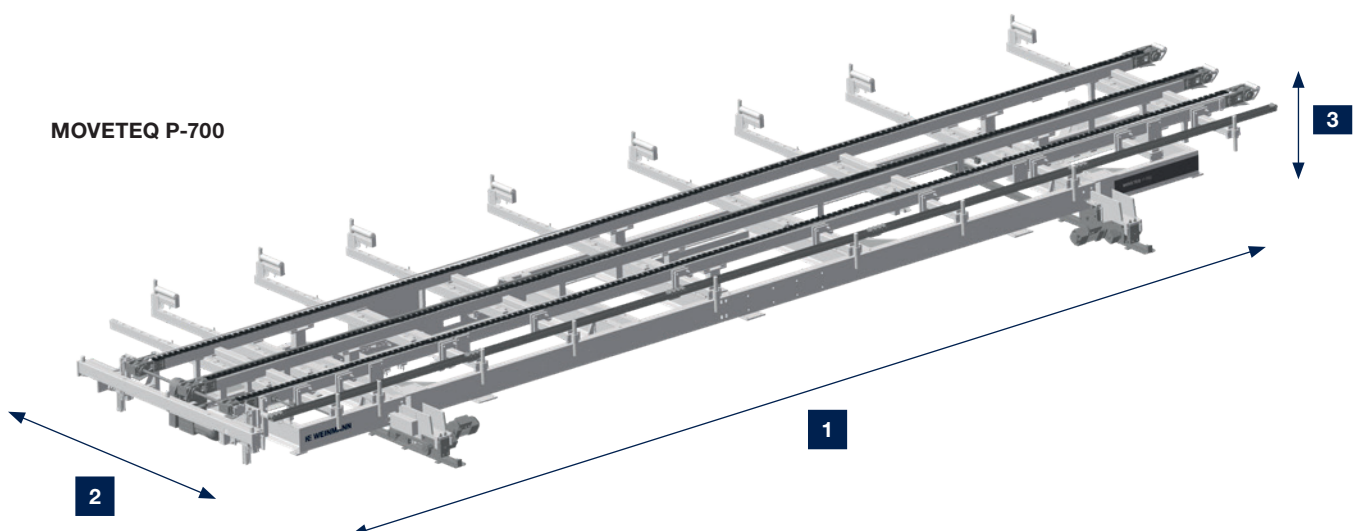

Opciones de configuración

La elección es suya. Las opciones disponibles proporcionan una gran variedad de posibilidades para adaptar sus mesas de montaje a las necesidades de su producción. En la tabla se muestra una vista general de las opciones disponibles para los distintos tipos de máquinas.

	BUILDTEQ A-300	BUILDTEQ A-500	BUILDTEQ A-530	BUILDTEQ A-550
Número de cilindros de sujeción (unidad)	4 / 5 / 6 / 7	5 / 7 / 8 / 9	5 / 7 / 8 / 9	5 / 7 / 8 / 9
Fuerza de sujeción por cilindro, neumática (N)	750	750	750	750
Tope X	✓	Opción	Opción	Opción
Tope X como tubo continuo	Opción	Opción	Opción	Opción
Segundo tope X con perno	Opción	Opción	Opción	Opción
Tope X retráctil				
Revestimiento	Específico del cliente	✓	✓	✓
Función (hidráulica) de inclinación		Opción	✓	✓
Tren de desplazamiento (longitudinal/transversal)				✓
2 circuitos de sujeción	✓	✓	✓	✓
Tensores de techo y tejado	Opción	Opción	Opción	Opción
Tensores universales neumáticos	Opción	Opción	Opción	Opción
Vigas de sujeción C-PowerTec adicionales	Opción			
Tensores principales neumáticos		Opción	Opción	Opción
Dispositivo de alineación de listones en sentido X				
Tensores de correa inferior				
Los sistemas de transporte se pueden elevar (longitudinal/transversal)				
Transporte longitudinal a través de listones de rodillos				
Transporte longitudinal a través de cinta transportadora de charnelas				
Indicador de inclinación			Opción	Opción



BUILDTEQ A-570	BUILDTEQ F-500	MOVETEQ W-100	MOVETEQ P-300	MOVETEQ P-500	MOVETEQ P-700
5 / 7 / 8 / 9	18 / 24		6 / 7 / 8 / 9	6 / 7 / 8 / 9	6 / 7 / 8 / 9
750			750	750	750
Opción	✓	✓	✓	✓	
Opción	✓	Opción	Opción	Opción	Opción
Opción					
		✓	✓	✓	Opción
✓	✓				Opción
Opción	Opción				Opción
Opción	Opción				Opción
✓	✓				
Opción					
Opción					
Opción					
Opción			Opción	Opción	
					Opción
					Opción
					Opción
		✓	✓		Opción
				✓	Opción
Opción					

HC LIFE CYCLE SERVICES

La compra de nuestras máquinas incluye un servicio óptimo y un asesoramiento personalizado. Le proporcionamos ayuda en lo referente a productos e innovaciones en los servicios que se adaptan de forma óptima a sus

necesidades. Gracias a tiempos de reacción breves y soluciones rápidas para el cliente, le aseguramos una gran disponibilidad y una producción rentable a lo largo de todo el ciclo de vida de su máquina.



TELESERVICIO

- El personal experto formado le ofrece la asistencia técnica por teléfono a través de un teleservicio en el que se tratan las áreas de control, mecánica y técnica de procesos. Esto permite disminuir el uso de servicios presenciales en más de un 90 % y, por tanto, ofrecer una solución más rápida.
- La aplicación ServiceBoard ayuda a resolver tareas de forma rápida, sencilla y concreta. Gracias a ello, es posible el diagnóstico por vídeo en tiempo real, el envío automático de solicitudes de servicio o el acceso al catálogo de piezas de recambio eParts.



SERVICIOS DIGITALES

- ISN (intelliServiceNet): la nueva solución de teleservicio del futuro. Rápida reanudación de la producción gracias al amplio acceso a importantes datos físicos que dispone el empleado de teleservicio.
- La aplicación intelliAdvice le ofrece ayuda a la autoayuda. Con la combinación de nuestra experiencia y los datos de la máquina existentes se obtienen propuestas de soluciones preventivas de la nueva aplicación.



SERVICIO DE PIEZAS DE RECAMBIO

- Elevada disponibilidad de piezas y entrega rápida.
- Calidad garantizada mediante kits de piezas de desgaste y de recambio predefinidos, procedentes de piezas de repuesto originales.
- Identificación y solicitud de piezas de repuestos las 24 h en www.eParts.de, o realización de pedidos aún más rápida y cómoda en el nuevo HOMAG Webshop eCommerce.



SOFTWARE

- Asistencia telefónica y asesoramiento mediante el servicio técnico del software.
- Interconexión posterior de su parque de maquinaria utilizando soluciones de software inteligentes que abarcan áreas desde la construcción hasta la producción.



MODERNIZACIÓN

- Mantenga su parque de maquinaria actualizado y aumente tanto la productividad como la calidad del producto. De esta forma, responderá a los requisitos de producción del futuro desde hoy mismo.
- Le ofrecemos asistencia con actualizaciones, modernizaciones y un asesoramiento y desarrollo personalizados.



SERVICIO EXTERNO

- Aumento de la disponibilidad de la máquina e incremento de la calidad del producto gracias al personal de servicio cualificado.
- La comprobación periódica mediante tareas de mantenimiento e inspección garantiza la máxima calidad de sus productos.
- Minimización de los tiempos de parada en caso de averías imprevistas gracias a la gran disponibilidad de nuestros técnicos.

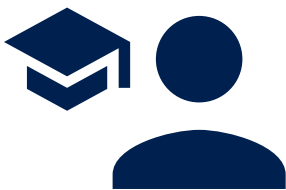

FORMACIÓN

- Los operarios podrán manejar las máquinas de WEINMANN y realizar su mantenimiento de forma óptima gracias a las formaciones que se adaptan exactamente a sus necesidades.
- Unido a esto, recibirá material de formación específico del cliente junto con ejercicios probados en la práctica.
- Formaciones en línea y seminarios web. Aprender sin viajar: quede con su formador en un aula digital.

Tiene a su disposición más de...

1350

empleados del servicio técnico en todo el mundo

90 %

menos de servicios presenciales gracias a un teleservicio eficaz

5000

clientes en formación al año

150 000

máquinas documentadas electrónicamente en 28 idiomas en eParts

WEINMANN Holzbausystemtechnik GmbH

info@weinmann-partner.de
www.homag.com/weinmann

YOUR SOLUTION

