

DEWALT[®]
STARK. HART. ZUVERLÄSSIG.

Ihr DEWALT Händler:

STANLEY BLACK & DECKER
DEUTSCHLAND GMBH
Black-&-Decker-Straße 40
65510 Idstein

Telefon: 06126-21-0
Telefax: 06126-21-2770

infodwge@sbdinc.com

Alle genannten Angaben sind unverbindliche Preisempfehlungen. Die Mehrwertsteuer beträgt 19%. Die Preisangaben sind gültig bis zum Erscheinen der nächsten Preisliste bzw. des nächsten Kataloges. Preisänderungen behalten wir uns ausdrücklich vor. Alle Angebote gültig nur solange Vorrat reicht und nur bei teilnehmenden Händlern. Irrtum, Druckfehler und technische Änderungen vorbehalten. Abbildungen können variieren.

www.DEWALT.com

DEWALT[®]

KATALOG

ELEKTROWERKZEUGE & ZUBEHÖR
2022

DEWALT ELEKTROWERKZEUGE & ZUBEHÖR 2022





















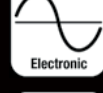







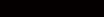









STARK. HART. ZUVERLÄSSIG.

3 JAHRE GARANTIE

**FÜR AKKU- UND
KABELGEFÜHRTE
GERÄTE***

MyDEWALT-Nutzer können ganz schnell und einfach die Garantie ihres DEWALT Gerätes auf 3 Jahre verlängern. Einfach auf MyDEWALT registrieren, Gerät im Bereich „Meine Geräte“ hinzufügen und Zertifikat ausdrucken. Das Gerät muss innerhalb von 4 Wochen nach Kaufdatum registriert werden!

* Nähere Informationen und ausgeschlossene Produkte finden Sie unter: WWW.DEWALT.DE/3

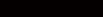
-  **Betriebsfunktion**
Mit Meißelfunktion
-  **Betriebsfunktion**
Zwei Einstellmöglichkeiten für Bohren und Hammerbohren
-  **Betriebsfunktion**
Zwei Einstellmöglichkeiten für Hammerbohren und Meißeln
-  **Betriebsfunktion**
Drei Einstellmöglichkeiten für Bohren, Hammerbohren und Meißeln
-  **Schlagmechanismus**
Schlagmechanismus mit sehr hohem Drehmoment
-  **SDS plus**
SDS-plus Werkzeugaufnahme für sicheren Werkzeugsitz und schnellen Wechsel
-  **SDS max**
SDS-max Werkzeugaufnahme wie SDS-plus-Aufnahme bei gleichzeitig höherer Belastbarkeit und größerem Bohrdurchmesser
-  **Sechskant**
19 mm- bzw. 28 mm-Sechskant-Werkzeugaufnahme für sehr starke Belastung
-  **Zweigang-Getriebeschalter**
bzw. 2-Stufen-Elektronik für materialgerechten Einsatz
-  **Dreigang-Getriebeschalter**
bzw. 3-Stufen-Elektronik für materialgerechten Einsatz
-  **Drehzahl-Konstanthaltung**
gewährleistet auch unter Last eine gleichbleibende Drehzahl
-  **Elektronische Dreh-, Schlag- oder Hubzahlregulierung**
für materialgerechtes Arbeiten und bessere Maschinenkontrolle
-  **Elektronischer Sanftanlauf**
verhindert ruckartiges Verlaufen der Maschine in der Startphase
-  **Anti-Vibrations-System**
z. B. durch Anti-Vibrations-Elemente in den Handgriffen oder aktive Vibrationskontrolle für besseren Bedienkomfort und höhere Anwendersicherheit
-  **AVC**
-  **Motorbremse**
stoppt Maschine bzw. Einsatzwerkzeug in Sekundenschnelle
-  **L-Klasse**
Angabe der Staubklasse bei Säugern
-  **Bluetooth** – Internationaler Standard zur Datenübertragung auf kurzen Distanzen (bis 30 m)
-  **WIRELESS TOOL CONTROL**
Kabellose Verbindung zum automatischen Start der Absaugung beim Einschalten der Maschine
-  **oSa-zertifiziert**
-  **Werkzeuglose Einstellung**
bzw. Auswechslung von Zubehörteilen und Einsatzwerkzeugen
-  **Schnellspann-Bohrfutter**
für schlüssellosen und schnellen Wechsel bzw. sicheren und zentrischen Sitz von Bohrern
-  **Spindelarrretierung**
Schneller und einfacher Zubehörswechsel durch arretierbare Antriebspindel
-  **Rechts- / Linkslauf**
Rechts- / Linkslauf-Einstellung für alle Schraubarbeiten
-  **Pendelhub-Steuerung**
(mehrstufig) für höheren Arbeitsfortschritt bei gleichzeitig verbesserter Schnittkantengüte
-  **Leichter Kohlebürstenwechsel**
für schnelle und problemlose Servicearbeiten
-  **Elektronische Anzeige**
für Kohlebürstenwechsel informiert über notwendigen Wechsel durch optische Kontrollelektronik
-  **Staubabsaugung**
über Staubfangsack oder ein angeschlossenes Absaugsystem
-  **IP-Schutzklasse**
verweist auf eine spezielle staub- und wassergeschützte Bauweise für den Einsatz im Außenbereich
-  **LED-Leuchte**
ermöglicht problemloses Arbeiten bei schlecht beleuchteten Arbeitsplatzverhältnissen.
-  **Sägeblatt**
serienmäßig mit hochwertigem HM-Sägeblatt entsprechend der ausgewiesenen Spezifikation
-  **2-Stufen-Kupplung**
mit Auslösung bei 40 und 80 Nm für maximalen Schutz bei SDS-max Bohrarbeiten
-  **CTC**
-  **Sicherheitselektronik**
reduziert bei Verkanten des Bohrers die Drehzahl innerhalb von einer Sekunde auf ein Minimum
-  **UTC**
-  **Sicherheitskupplung**
als aktiver Schutz von Anwender und Maschine
-  **BL Motor**
bürstenloser Motor längere Laufzeit und längere Lebensdauer
-  **AirLock Absaug-Adapter**
zum direkten Anschluss an das DEWALT Absaugsystem
-  **M-Klasse**
Angabe der Staubklasse bei Säugern
-  **DAB**
Digitales Radio für eine hohe Empfangsqualität
- **XPS**
Patentierte, LED-unterstützte Schnittlinienanzeige und Beleuchtung des Schnittbereichs
- **PGM-Prüfmarke**



STARK. HART. ZUVERLÄSSIG.

UNSERE DNA

Vor ca. 100 Jahren erfand Raymond Elmer Dewalt in Pennsylvania die Radialarmsäge und gründete DEWALT Industrial Tools. Über die Jahre hat sich das Unternehmen immer weiterentwickelt, eins ist jedoch geblieben – unser unermüdliches Bestreben, innovative und hochwertige Produkte auf dem neuesten Stand der Technik zu entwickeln. Wir sind entschlossen, die Industriestandards mitzubestimmen und dem professionellen Anwender alle verfügbaren Technologien an die Hand zu geben, um seine Projekte zum Erfolg zu führen.

TECHNIK „ENGINEERED IN GERMANY“

Unser Entwicklungszentrum in Idstein realisiert seit Jahrzehnten Innovationen für betonbearbeitende Elektrowerkzeuge. Durch die weltweiten Synergien sind wir Experten für verschiedenste Anforderungen und verbinden somit Erfindergeist mit Ingenieurstechnik. In unseren modernen Test-Laboren entwickeln wir mithilfe innovativer Simulations-Software Produkte, die den hohen Qualitätsansprüchen und Bedürfnissen unserer professionellen Anwender entsprechen.

INNOVATIONEN & SERVICE

Mit unserem 54 Volt XR FLEXVOLT Akku-System haben wir bereits den absoluten Maßstab im Segment der Akku-Werkzeuge geschaffen. Das System ist rückwärtskompatibel und universell einsetzbar. Wir entwickeln unsere Produkte ständig weiter und passen diese an die Bedürfnisse der Anwender an. Die XR FLEXVOLT ADVANTAGE Serie, für extrem harte Anwendungen ist unsere neueste Lösung. Sie hebt nicht nur unsere 18 Volt Maschinen auf ein neues Leistungslevel, sondern erhöht auch die Vielseitigkeit und Laufzeit der Geräte.

Auch die Arbeitssicherheit und Gesundheit steht bei uns absolut im Fokus. Mit **PERFORM & PROTECT** haben wir ein umfassendes Sicherheitskonzept für unsere Anwender entwickelt.

Unser umfangreiches **FLOTTENMANAGEMENT** für über 180 Maschinen bietet als Rundum-Sorglos-Paket inklusive Reparatur- und Wartungsservice sowie Diebstahlschutz noch mehr Flexibilität und Produktivität für jede Baustelle.



IMMER AUF DEM NEUESTEN STAND

 WWW.FACEBOOK.COM/DEWALTDEUTSCHLAND

 WWW.INSTAGRAM.COM/DEWALT_DE

 WWW.YOUTUBE.COM/DEWALTDEUTSCHLAND



Du willst stets als Erster über alle Neuheiten und Aktionen von DEWALT informiert werden – registriere Dich einfach bei „MYDeWALT“ und wir werden Dich regelmäßig per Newsletter mit aktuellen Informationen versorgen.

WWW.DEWALT.DE/MYDEWALT



54 VOLT XR FLEXVOLT AKKUS SIND
RÜCKWÄRTSKOMPATIBEL UND DAMIT
AUCH IN 18 VOLT MASCHINEN VERWENDBAR

VOLLE POWER



KABELLOSE FREIHEIT



**DAS MAXIMUM AN ULTIMATIVER AKKU-LEISTUNG!
VIELSEITIG EINSETZBAR FÜR JEDE ARBEIT, FÜR JEDES GEWERK!**

UNSER STÄRKSTES 18V AKKU-SYSTEM



**XR FLEXVOLT
ADVANTAGE**



MIT DEN XR FLEXVOLT AKKUS
DIE **ABGABELEISTUNG STEIGERN** FÜR NOCH
MEHR POWER, **STÄRKERES DREHMOMENT**
UND ENTSPRECHEND **HÖHERE DURCHZUGSKRAFT**

AUSFÜHRLICHE INFOS SIEHE SEITE 42





100% LEISTUNG FÜR IHRE GESUNDHEIT

Ein Elektrowerkzeug muss nicht nur leistungsstark sein, es muss vor allem sicher sein. Produkte der Serie PERFORM & PROTECT gewährleisten ein Maximum an Kontrolle bei gleichzeitig minimalen Vibrationen und geringster Staubentwicklung.

WEITERE INFOS UNTER:
WWW.DEWALT.DE/PERFORMANDPROTECT

STAUB

SAUBERE EFFIZIENZ

Das Inhalieren von Schwebstaub kann die Lunge und die Bronchien schädigen. Die **Absaugsysteme** aus der **PERFORM & PROTECT** Serie saugen den bei der Arbeit entstehenden Staub nahezu komplett ab und reduzieren das Risiko, Staub einzuatmen, um ein Vielfaches. Produkte aus diesem Bereich sind **SDS-plus® Absaugbohrer**, **M-Klasse Sauger** mit automatischer Filterreinigung (Kabel und Akku) und spezielle **Absaugsysteme für Bohrhämmer**.



Automatische Filterreinigung



AirLock Absaug-Adapter zur direkten Staubabsaugung



Kabellose Aktivierung der Staubabsaugung



M-Klasse Zertifizierung

KONTROLLE

VOLLE KONTROLLE

Bei Bohr-, Trenn- oder Schleifarbeiten kann es zu einem Blockieren des Einsatzwerkzeugs im Werkstück kommen. Dies kann zu Verletzungen des Anwenders und zu Beschädigungen am Werkzeug führen. Elektrowerkzeuge der **PERFORM & PROTECT** Serie haben innovative Produkteigenschaften, die das Arbeiten sicherer machen. Dazu gehören unter anderem **elektronische und mechanische Kupplungen** und die **Anti-Rotations-Funktion UTC**.



Automatisches Stoppen bei Blockieren des Einsatzwerkzeuges



Sicherheitselektronik reduziert bei Verkanten des Bohrers die Drehzahl innerhalb von einer Sekunde auf ein Minimum



Automatisches Abschalten von Winkelschleifern beim Blockieren der Trennscheibe

VIBRATION

VIBRATIONSARMES ARBEITEN

Übermäßig hohe Vibrationsbelastungen beim Arbeiten mit Elektrowerkzeugen können zu einer Schädigung der Blutgefäße, Nerven, Muskeln oder Gelenke führen und Krankheiten wie z. B. das **Hand-Arm-Vibrationssyndrom (HAVS)** oder das **Weißfingersyndrom (VWS)** verursachen. Bei Elektrowerkzeugen mit Vibrationsreduzierung aus der **PERFORM & PROTECT** Serie werden im Vergleich zu Standardgeräten bis zu **50% weniger Triaxial-Schwingungen** emittiert und gleichzeitig das Risiko einer ernsthaften Erkrankung reduziert.



Anti-Vibrations-System z. B. durch Anti-Vibrations-Elemente in den Handgriffen oder aktive Vibrationskontrolle für besseren Bedienkomfort und höhere Anwendersicherheit



Bis zu 50% weniger Triaxial-Schwingungen im Vergleich zu Standardgeräten

GESUNDHEIT SCHONEN – GELD SPAREN

Die Berufsgenossenschaft der Bauwirtschaft – BG Bau fördert durch ihr Arbeitsschutzprämien-Programm die Anschaffung von Maschinen, die zur Arbeitssicherheit und zum Gesundheitsschutz beitragen. Unternehmen, die Mitglied der BG Bau sind, bekommen bei vielen Produkten aus der **PERFORM & PROTECT** Serie einen prozentualen Anteil an den Anschaffungskosten erstattet.



Beispiel
D25614K-QS UVP € 579,00*



DWH051-XJ UVP € 91,50*



DWV902M-KIT-QS UVP € 612,99*



**25%
BG BAU
PRÄMIE
(max. € 400)**

FLOTTENMANAGEMENT

MAXIMALE FLEXIBILITÄT! MINIMALER AUFWAND!
INKL. REPARATUR- UND WARTUNGSSERVICE + DIEBSTAHLSCHUTZ



- Programm mit über 180 Maschinen für alle Arbeiten & Gewerke
- **Vollservice** – wahlweise in den Varianten **Komfort** oder **Premium**
- **Leasing** – einfache Abwicklung bei attraktiven Konditionen

VOLLSERVICE

VOLLSERVICE KOMFORT

- Je nach Maschinentyp variable Laufzeiten mit 36, 48 oder 60 Monaten
- Online-Registrierung und -Verwaltung des Maschinenbestandes
- Kennzeichnung mit Sicherheits-RFID-Transponder und Vollservice-Plakette
- Kostenloser Austausch von sämtlichen Bauteilen im Reparaturfall
- Kostenlose Erneuerung bzw. Austausch von Verschleißteilen
- Keine Reparatur- und Wartungskosten
- Keine Einschränkung des Vollservice bei wiederholt erforderlichen Reparaturen desselben Bauteils
- Max. 48 Std. Verweildauer bei unserem Servicepartner **GESE** für eine abgeschlossene Wartung bzw. Reparatur
- Kostenloser Abhol- und Lieferservice innerhalb Deutschlands
- Transportversicherung der Geräte ohne weitere Zusatzkosten

VOLLSERVICE PREMIUM

- Alle Leistungen und Vorteile des Vollservice-Komfort-Pakets
- Kostenlose Leihmaschinen während aller Servicearbeiten

LEASING

Unabhängig davon, ob Du Dich für den **DEWALT VOLLSERVICE** entscheidest, kannst Du Deine neuen DEWALT Maschinen auch über unsere Partner-Bank **PEAC** zu attraktiven Leasingkonditionen finanzieren.

- Maximale Flexibilität und schnelle, unbürokratische Abwicklung durch optionale Rahmenverträge
- Höhere Liquidität – keine Bindung von Eigenkapital
- Leicht kalkulierbar durch feste Monatsraten
- Steuerliche Absetzbarkeit der Leasingraten in voller Höhe
- Für alle Maschinentypen variable Laufzeiten von 36, 48 oder 60 Monaten
- BG Bau-Förderung auch von Leasing-Maschinen bei Erfüllung der Präventionskriterien
- **Diebstahlschutz ohne Selbstbeteiligung** und finanzielles Risiko über die gesamte Laufzeit
- Möglichkeit der Geräteübernahme nach Vertragsende

KONDITIONEN

Hier findest Du zur Orientierung ein Beispiel aus der tabellarischen Darstellung der **FLOTTENMANAGEMENT-Konditionen**, wie sie bei den jeweiligen Produkten in diesem Katalog abgebildet werden:

MASCHINENKAUF inkl. Vollservice

Maschinenkauf*						Monatliche Leasingrate*								
mit Vollservice für						nur für Maschine bei			für Maschine und Vollservice bei					
36 Monate		48 Monate		60 Monate		36 Monate	48 Monate	60 Monate	36 Monate	48 Monate	60 Monate			
Komfort	Premium	Komfort	Premium	Komfort	Premium	Komfort	Premium	Komfort	Premium	Komfort	Premium			
€ 328	€ 345	€ 366	€ 390	€ 407	€ 439	€ 8,02	€ 6,28	€ 5,12	€ 11,05	€ 11,63	€ 9,66	€ 10,30	€ 8,75	€ 9,44

LEASING
nur Maschine

LEASING
Maschine und Vollservice

Weitere Infos unter WWW.DEWALT.DE oder bei Deinem DEWALT Fachhändler

UNSERE FLOTTENMANAGEMENT-PARTNER JEDERZEIT SCHNELL ERREICHBAR



REPARATUR- UND WARTUNGSSERVICE

Per E-Mail: DEWALT-Flottenmanagement@gese-gmbh.de
 Per Hotline: **03 44 45-224 66**



FINANZPARTNER FÜR DEN MITTELSTAND

Per E-Mail: vendorleasing@peacfinance.de
 Per Hotline: **040 236 26 5733**

INHALTSVERZEICHNIS MASCHINENTEIL

ALLES AUF EINEN BLICK	12	18V Akku-Bohrschrauber	44	18V Akku-LED-Baustellenleuchte	70	230V MASCHINEN	106	HANDGEFÜHRTE SÄGEN	138	LASER & NIVELLIERER	172
Übersicht Akku-Bohrschrauber & -Schlagbohrschrauber	12	18V Akku-Schlagbohrschrauber	45	18 / 12V LED-Automotive und Universal-Leuchte	70	Bohrmaschinen	108	Kompakt-Säbelsäge	139	Kreuzlinien-Laser	174
Übersicht Akku-Schlagschrauber & -SDS-plus® Bohrhämmer	13	18V FLEXVOLT ADVANTAGE	46	18V Akku-LED-Baustellenstrahler	71	Diamant-Bohrmaschine	109	Säbelsäge	139	Akku-Kreuzlinien-Laser	174
Übersicht SDS-plus® Kombihämmer	14	18V Akku-Schlagschrauber	47	18V Akku-Luftbesen	71	Schlagbohrmaschinen	109	Stichsägen	140	2 Punkt- / Kreuzlinien-Laser	176
Übersicht SDS-max® Kombihämmer, -Meißelhämmer & Abbruchhämmer	15	Zubehör – Akku-Schlagschrauber	47	18V Akku-Gebälse	72	SPEZIALMASCHINEN FÜR DEN INNEN- & AUSSENBEREICH	110	Zubehör – Stichsägen	140	Akku- 2 Punkt- / Kreuzlinien-Laser	176
Übersicht Winkelschleifer	16	18V Akku-Universalschrauber	48	18V Akku-Kettensäge	72	Schlagschrauber	111	Handkreissägen	141	Akku- 5 Punkt- / Kreuzlinien-Laser	177
Übersicht handgeführte Sägen	17	18V Akku-Trockenbauschrauber	49	Zubehör – Akku-Kettensäge	73	Trockenbauschrauber	111	Tauchkreissägen	143	360° / 1 Punkt-Linien-Laser	178
Übersicht Paneelsägen	19	18V Akku-Universalschrauber	50	18V Akku-Hochentaster	73	Rührwerk	111	Zubehör – Hand- und Tauchkreissägen	143	2x 360° Akku-Linien-Laser	178
Übersicht Fräsen	20	18V Akku-Trockenbauschrauber	50	18V Akku-Hochentaster	73	KOMBI-, MEISSEL- & ABBRUCHHÄMMER	112	Paneelsägen	145	3x 360° Akku-Multilinien-Laser	179
Übersicht Laser	20	18V Akku-Magazin-Trockenbauschrauber	50	18V Akku-Heckenschere	74	SDS-plus® Kombihämmer	113	STATIONÄRSÄGEN	144	1 Punkt- / Akku-Rotations-Laser	181
Übersicht Nagler	22	18V Akku-2-Gang-Winkelbohrmaschine	51	18V Akku-Stabheckenschere	74	SDS-plus® Meißelhammer	115	Paneel- und Tischkreissäge	148	2 Punkt- / Akku-Rotations-Laser	181
Übersicht Gartengeräte	23	18V SDS-plus® Akku-Kombihämmer	51	18V Akku-Rasentrimmer	74	Zubehör – Staubabsaugung für SDS-plus® Kombihämmer	117	Tisch-, Kapp- und Gehrungssäge	148	Laser-Distanzmesser	182
		Zubehör – Akku-Kombihämmer	53	Zubehör – Akku-Rasentrimmer	74	SDS-max® Kombihämmer	117	Tisch-, Kapp- und Gehrungssäge	148	Distanzmesser	184
		18V Akku-Winkelschleifer	54	18V Akku-Rasenmäher	75	Zubehör – Staubabsaugungen	118	Universal-Untergestelle	149	Nivellierer	184
		18V Akku-Flachkopf-Winkelschleifer	54	Zubehör – Akku-Rasenmäher	75	SDS-max® Meißelhammer	119	Zubehör – Untergestelle	149	Zubehör – Laser- und Vermessungstechnik	185
		18V FLEXVOLT ADVANTAGE Akku-Winkelschleifer	55	18V Akku-Kombopacks	76	SDS-max® Abbruchhämmer	120	Zubehör – Netz- / Akku-Paneelsägen	150	NAGLER & KOMPRESSOREN	186
		18V Akku-Metallkreissäge	55	12V & 7,2V GERÄTE	81	Sechskant-Abbruchhämmer	120	Zubehör – Tisch-, Kapp- & Gehrungssägen	151	18V Akku-Nagler	188
AKKU-MASCHINEN	24	18V Akku-Bandsäge	56	12V AKKU-SYSTEM	82	Zubehör – Abbruchhämmer	121	Tischkreissägen	152	Gas-Nagler	189
FLEXVOLT AKKU-SYSTEM	26	18V Akku-Gewindestangenschneider	56	12V Akku-Bohrschrauber	84	WINKELSCHLEIFER	122	Zubehör – Tisch-, Kapp- & Gehrungssägen	153	Zubehör – Akku-Nagler & Gas-Nagler	189
54V GERÄTE	28	18V Akku-Blechscherer	56	12V Akku-Schlagbohrschrauber	84	115 mm Winkelschleifer	123	Tischkreissägen	153	Druckluft-Stiftnagler	190
54V Winkelbohrmaschine	29	18V Akku-Geradschleifer	57	12V Akku-Schlagschrauber	84	125 mm Winkelschleifer	123	Zubehör – Tischkreissägen	153	Druckluft-Stauchkopfnagler	190
54V SDS-plus® Akku-Kombihämmer	29	18V Akku-Exzenterpolierer	57	Zubehör – Akku-Schlagschrauber	86	Zubehör – 115 / 125 mm Winkelschleifer	128	Radialarmsägen	154	Druckluft-Klammer- und Stauchkopfnagler	190
54V SDS-max® Akku-Kombihämmer	31	18V Akku-Exzenterpolierer	57	12V Akku-Schlagschrauber	84	150 mm Winkelschleifer	129	Bandsägen	155	Druckluft-Stiftnagler	190
54V Akku-Mauernutfräse	32	18V Akku-Rotationsschleifer	57	Zubehör – Akku-Schlagschrauber	86	180 mm Winkelschleifer	129	WEITERE HOLZBEARBEITUNGSMASCHINEN	156	Druckluft-Stauchkopfnagler	190
54V Akku-Trennschleifer	32	18V Akku-Exzenterpolierer	57	12V Akku-Schrauber	86	Zubehör – Oberfräsen	129	Exzenterpolierer	157	Druckluft-Klammer- und Stauchkopfnagler	190
54V Akku-Spezialsäge Alligator®	33	18V Akku-Exzenterpolierer	58	12V SDS-plus® Akku-Bohrhammer	87	Zubehör – Oberfräsen & Kombifräsen	129	Vibrationsschleifer	157	Druckluft-Stiftnagler	191
Zubehör – Alligator® Spezialsägeblätter	33	18V Akku-Vibrationsschleifer	58	12V Akku-Kompakt-Säbelsäge	87	Multi-Tool	130	Lamelendübelfräse	157	Druckluft-Klammergerät	192
54V Akku-Winkelschleifer	33	18V Akku-Kompakt-Säbelsägen	58	12V Akku-Handkreissäge	87	Hobel	161	Oberfräsen	158	Kompressoren	193
54V Akku-Säbelsäge	34	18V Akku-Säbelsägen	59	12V Akku-Kombopacks	88	Zubehör – Hobel	162	Kombifräse	158	TRANSPORT-SYSTEME	194
54V Akku-Handkreissäge	34	18V FLEXVOLT ADVANTAGE Akku-Säbelsäge	59	12V Akku-Kombopacks	88	Zubehör – Hobel	162	Zubehör – Oberfräsen & Kombifräsen	160	T STAK™-SYSTEM	196
54V Akku-Tauchkreissäge	35	18V Akku-Pendelhub-Stichsägen	60	12V Akku-LED-Lampe	89	Abricht- und Dickenhobel	162	Multi-Tool	161	Einlagen & Zubehör – T STAK™-Boxen	201
Zubehör – Hand- und Tauchkreissägen	35	18V Akku-Handkreissägen	60	7,2V Akku-Knickschrauber	89	SPEZIALMASCHINEN FÜR DIE BETON-, FLIESEN- & STEINBEARBEITUNG	131	Zubehör – Tisch-, Kapp- & Gehrungssägen	152	TOUGHSYSTEM 2.0	202
54V Akku-Paneelsägen	35	Zubehör – Hand- und Tauchkreissägen	62	MULTI-VOLT	90	Geradschleifer	132	Tischkreissägen	153	ZUBEHÖR	206
54V Akku- / Netz-Paneelsäge	36	18V Akku-Paneelsäge	63	Akku- und Netz-Radios	91	Metallkreissäge	132	Zubehör – Tischkreissägen	153	INDEX WERKZEUGE & MASCHINENBEZOGENES ZUBEHÖR	312
Zubehör – Akku- und Tauchkreissägen	35	18V Akku-Hobel	63	Akku- und Netz-Radios mit Ladefunktion	92	Trennschleifer	133	Zubehör – Tisch-, Kapp- & Gehrungssägen	153		
54V Akku-Paneelsägen	35	Zubehör – Akku-Hobel	63	Bluetooth Akku-Lautsprecher	93	Polierer	133	Zubehör – Tisch-, Kapp- & Gehrungssägen	153		
54V Akku- / Netz-Paneelsäge	36	18V Akku-Kombifräse	64	18V Akku- und Netz- / Nass- und Trockensauger	93	Heißluftpistole	133	Zubehör – Tisch-, Kapp- & Gehrungssägen	153		
Zubehör – Akku- / Netz-Paneelsäge	36	18V Oszillierendes Akku-Multi-Tool	64	AKKUS	94	SPEZIALMASCHINEN FÜR DIE BETON-, FLIESEN- & STEINBEARBEITUNG	134	Zubehör – Tisch-, Kapp- & Gehrungssägen	153		
54V Akku-Tischkreissäge	37	18V Akku-Handsauger	64	54 / 18V XR FLEXVOLT Akku	95	Beton-Oberflächen-Set	135	Zubehör – Tisch-, Kapp- & Gehrungssägen	153		
54V Akku-Sauger Nass / Trocken	37	Mobile 18V Akku-Universalabsaugung	65	18V XR Akku	96	Nass- / Trocken-Fliesensäge	135	Zubehör – Tisch-, Kapp- & Gehrungssägen	153		
54V Akku-Rührwerk	37	18V Akku- und Netz- / Nass- und Trockensauger	65	12V XR Akkus (passend auch für 10,8V XR Akku-Maschinen)	97	Fliesensäge	135	Zubehör – Tisch-, Kapp- & Gehrungssägen	153		
54V Akku-Kompressor	38	18V Akku-Trockenbauschleifer	65	7,2V Steckakku	97	Zubehör – Fliesensägen-Untergestell	135	Zubehör – Tisch-, Kapp- & Gehrungssägen	153		
54V Akku-Kettensäge	38	18V Akku-Fettpresse	66	Akku-Adapter mit USB-Anschlüssen	97	ALLIGATOR® Spezialsägen	136	Zubehör – Tisch-, Kapp- & Gehrungssägen	153		
Zubehör – Akku-Kettensäge	38	18V Akku-Kartuschenpistole	66	System-Schnellladegeräte	98	Zubehör – ALLIGATOR® Spezialsägeblätter	137	Zubehör – Tisch-, Kapp- & Gehrungssägen	153		
54V Akku-Axialgebläse	39	18V Akku-Kartuschenpistole	66	System-Doppel-Schnellladegerät	99			Zubehör – Tisch-, Kapp- & Gehrungssägen	153		
54V Akku-Motorsense und -Rasentrimmer	39	Zubehör – Akku-Kartuschenpistole	66	System-Vierfach-Schnellladegerät	99			Zubehör – Tisch-, Kapp- & Gehrungssägen	153		
Zubehör – Akku-Motorsense	39	18V Akku-Nagler	67	XR FLEXVOLT Akku-System Starter-Sets	100			Zubehör – Tisch-, Kapp- & Gehrungssägen	153		
		18V Akku-Dachpappennagler	68	18V Akku-System Starter-Sets	103			Zubehör – Tisch-, Kapp- & Gehrungssägen	153		
		18V Akku-Heißluftpistole	68	Übersicht Akkus & Ladegeräte	104			Zubehör – Tisch-, Kapp- & Gehrungssägen	153		
18V AKKU-SYSTEM	40	18V Akku- und Netz-Kompakt-Kompressor	68					Zubehör – Tisch-, Kapp- & Gehrungssägen	153		
		18V Akku-Ventilator	69					Zubehör – Tisch-, Kapp- & Gehrungssägen	153		
FLEXVOLT ADVANTAGE	42	18V Akku-Leuchten & -Strahler	69					Zubehör – Tisch-, Kapp- & Gehrungssägen	153		
		18V Akku-LED-Strahler	69					Zubehör – Tisch-, Kapp- & Gehrungssägen	153		
18V GERÄTE	43	18V Akku-LED-Leuchte	69					Zubehör – Tisch-, Kapp- & Gehrungssägen	153		

INHALTSVERZEICHNIS ZUBEHÖRTEIL

HAMMERBOHRER	208	BOHREN – HOLZ	229	EXTREME® Kreissägeblätter für Stationärsägen	248	Bi-Metall Säbelsägeblätter für Metall	266	TRENN- UND SCHRUPPSCHEIBEN-SORTIMENT	285	ORDNUNG MIT SYSTEM – DAS TOUGHCASE™ SORTIMENT IM ÜBERBLICK	302
EXTREME® Full Carbide SDS-plus® Hammerbohrer		CV-Holzspiralbohrer	230	XR EXTREME RUNTIME™ Kreissägeblätter für Stationärsägen	249	Bi-Metall Säbelsägeblätter für universellen Einsatz	268	High Performance Trenn- und Schruppscheiben	286		
EXTREME®4 SDS-plus® Hammerbohrer	210	Schalungsbohrer	230	EXTREME® Spezial-Kreissägeblätter für DCS365	249	Spezial-Säbelsägeblätter	268	EXTREME® Trenn- und Schruppscheiben	287	ÜBERSICHT SETS	303
EXTREME®2 SDS-plus® Hammerbohrer	210	Schlangenbohrer	231	EXTREME® Kreissägeblätter für Stationärsägen	249	Säbelsägeblätter-Sets	269	Standard Metall-Trennschleiferscheibe	287		
High Performance SDS-plus® Hammerbohrer	211	Forstnerbohrer	232	Metallkreissägeblätter für Stationärsägen	250	ALLIGATOR® Spezialsägeblätter	269	Schnellspannmutter	287		
SDS-plus® Absaugbohrer	213	EXTREME® Holzbohrer	233	EXTREME® Kreissägeblätter für Radialarmsägen	250	XR EXTREME® RUNTIME ALLIGATOR® Spezialsägeblätter	270			INDEX WERKZEUGE & MASCHINENBEZOGENES ZUBEHÖR	312
EXTREME® Full Carbide SDS-max® Hammerbohrer	214	EXTREME IMPACT® Holz-Fräsbohrer	234	Bau-Kreissägeblätter für Stationärsägen	250	Bandsägeblätter	271			INDEX ZUBEHÖR	316
EXTREME® SDS-max® Hammerbohrer	215			Kreissägeblätter für Handkreissägen	251	Hobelmesser	271	DIAMANT-TRENNSCHEIBEN	288		
SDS-max® Absaugbohrer	216	LOCHSÄGEN	235	EXTREME® Kreissägeblätter für Handkreissägen	252			Schnellübersicht Diamant-Trennscheiben	288		
Adapter für SDS-Bohrhämmer	216	EXTREME® Bi-Metall Lochsägen	235	XR EXTREME RUNTIME™ Kreissägeblätter für Handkreissägen	252			Lasergeschweißte Diamant-Trennscheiben	289		
SDS-plus® Hammerbohrkronen / Adapter & Zubehör	216	Schnellspanndorne & Zubehör für EXTREME® Bi-Metall Lochsägen	237	EXTREME® Kreissägeblätter für Tauchkreissägen	252	FRÄSER	272	Gesinterter Diamant-Trennscheiben	289		
SDS-max® Hammerbohrkronen / Adapter & Zubehör	217	Schlagfester Blechscherenaufsatz	237	XR EXTREME® RUNTIME Kreissägeblätter für Tauchkreissägen	253	Diverse Fräser	272	PROFESSIONAL ECONOMY Diamant-Trennscheiben	290		
				für Tauchkreissägen	253			PROFESSIONAL ECONOMY Diamant-Trennscheiben für Stationär-Fliesensägen	290		
		BOHRMASCHINEN-ZUBEHÖR	237	Bau-Kreissägeblätter für Handkreissägen	253			Diamant-Trennscheibe für Fliesensäge DWC410	291		
		Rührer	237	EXTREME® Kreissägeblätter für Handkreissägen	253			EXTREME® Diamant-Trennscheibe für Fliesensäge DWC410	291		
		Bohrfutter (Schnellspann und Zahnkranz)	238	EXTREME® Kreissägeblätter für Handkreissägen	254	SCHLEIFEN	274	EXTREME® Metall Diamant-Trennscheiben	291		
				Metallkreissägeblätter für Akku-Handkreissägen	254	EXTREME® Schleifgitter	275	XR EXTREME RUNTIME™ Diamant-Trennscheiben	292		
		SCHRAUBEN	239	EXTREME® TRESPA Kreissägeblätter	255	Universal-Schleifpapier 230 x 280 mm	276	Trennscheiben	292		
		EXTREME FLEXTORQ™ Schrauberbits	239	Faserzement-Kreissägeblätter	255	Metallbearbeitungs-Schleifgewebe 230 x 280 mm	277	EXTREME® Diamant-Sandwichtrennscheibe	292		
		EXTREME IMPACT® 1/4"-Winkelbohrvorsatz (schlagfest)	241	STICHSÄGEBLÄTTER	256	Schleifpapier – Klettfix 115 x 228 mm	277	EXTREME® Diamant-Topfscheiben	292		
		Torsion Schrauberbits	242	Schnellübersicht für Stichsägeblätter	256	Schleifpapier 93 x 230 mm	277	DIAMOND EDGE® Diamant-Trennscheibe für Metall	294		
		Schrauberbit-Sets	243	XPC Stichsägeblätter	257	Schleifpapier – Klettfix 93 x 190 mm	278			DIAMANT-NASSBOHRKRONEN	294
		Spezial-Stichsägeblatt	243	HCS Stichsägeblätter für Holz	258	Schleifpapier 115 x 140 mm	278				
		HSS Stichsägeblätter für Metall	243	Spezial-Stichsägeblatt	258	Schleifpapier – Klettfix 115 x 115 mm	279	DIAMANT-NASSBOHRKRONEN	294		
		EXTREME® Bi-Metall Stichsägeblätter für Metall	259	T STAK™ Caddy	243	Dreieck-Schleifpapier – Klettfix 93 x 93 mm	279				
		EXTREME® Bi-Metall Stichsägeblätter für Holz & Metall	260	Trockenbauschrauber-Zubehör	243	Schleifpapier-Rollen	280	MULTI-TOOL-SYSTEM	295		
		EXTREME® Spezial-Stichsägeblätter	260	EXTREME IMPACT® Steckschlüssel für Schlagschrauber	244	Schleifbänder für Bandschleifer	280				
				EXTREME IMPACT® Schlagschrauber-Adapter	244	Schleifbänder	281	MULTI-TOOL-SYSTEM	295		
				Steckschlüssel	245	Schleifbänder für Stationärschleifer	281				
				Bithalter	245	Schleifscheiben – Klettfix	282	NÄGEL	298		
				Schnellwechsel-System	245	Exzenterschleifteller – Klettfix	282				
		KREISSÄGEBLÄTTER	246	SÄBELSÄGEBLÄTTER	261	Fächerschleifscheiben	283	SCELLEN / SCHRAUBEN	301		
		Kreissägeblätter für Stationärsägen	247	Schnellübersicht Säbelsägeblätter	262	Schleif- und Polierteller	283				
				XR EXTREME RUNTIME™ Säbelsägeblätter	263	Polierhauben	283				
				EXTREME® Hartmetall Säbelsägeblätter	263	Schleifscheiben / Abziehscheiben	283				
				EXTREME® Bi-Metall Säbelsägeblätter	264	Drahtbürsten	284				
				Bi-Metall Säbelsägeblätter für Holz	265						

ALLES AUF EINEN BLICK

Im Anschluss findest Du eine Auswahl an Übersichtsseiten unserer größten Produktkategorien. Alle Produktdetails der dort abgebildeten Artikel sowie weitere Produkte befinden sich in den darauf folgenden Kapiteln.

ÜBERSICHT AKKU-BOHRSCHRAUBER & -SCHLAGBOHRSCHRAUBER

Akku – Bohrschrauber*

Akku / Volt-Klasse	18 Volt XR oder XR FLEXVOLT Akkus	18 Volt XR oder XR FLEXVOLT Akkus	18 Volt XR oder XR FLEXVOLT Akkus	18 Volt XR oder XR FLEXVOLT Akkus	12 Volt XR und 10,8 Volt XR Akkus	12 Volt XR und 10,8 Volt XR Akkus
Bohrfutterspannweite	1,5–13 mm	1,5–13 mm	1,5–13 mm	1,5–13 mm	1,5–10 mm	1,5–10 mm
Max. Drehmoment (h / w)	65 / 26 Nm	70 / 27 Nm	70 / 27 Nm	95 / 66 Nm	57,5 / 25,5 Nm	57,5 / 25,5 Nm
Leerlaufdrehzahl	0–450 / 1.650 min ⁻¹	0–550 / 2.000 min ⁻¹	0–550 / 2.000 min ⁻¹	0–450 / 1.300 / 2.000 min ⁻¹	0–425 / 1.500 min ⁻¹	0–425 / 1.500 min ⁻¹
Gewicht (ohne Akku)	1,0 kg	1,1 kg	1,1 kg	1,4 kg	0,9 kg	0,9 kg
UVP (zzgl. MwSt.)	€ 219,00	€ 323,00 / € 154,00	€ 393,00	€ 468,00 / € 229,00	€ 174,00 / € 84,00	€ 299,00 / € 189,00
Katalogseite	44	44	44	45	84	84

Akku – Schlagbohrschrauber*

Akku / Volt-Klasse	18 Volt XR oder XR FLEXVOLT Akkus	18 Volt XR oder XR FLEXVOLT Akkus	18 Volt XR oder XR FLEXVOLT Akkus	18 Volt XR oder XR FLEXVOLT Akkus	18 Volt XR oder XR FLEXVOLT Akkus	12 Volt XR und 10,8 Volt XR Akkus
Bohrfutterspannweite	1,5–13 mm	1,5–13 mm	1,5–13 mm	1,5–13 mm	1,5–13 mm	1,5–10 mm
Max. Drehmoment (h / w)	65 / 26 Nm	70 / 27 Nm	70 / 27 Nm	95 / 66 Nm	127 / 68 Nm**	57,5 / 25,5 Nm
Leerlaufdrehzahl	0–450 / 1.650 min ⁻¹	0–550 / 2.000 min ⁻¹	0–550 / 2.000 min ⁻¹	0–450 / 1.300 / 2.000 min ⁻¹	0–450 / 1.300 / 2.000 min ⁻¹	0–425 / 1.500 min ⁻¹
Leerlaufschlagzahl	0–7.650 / 0–28.050 min ⁻¹	0–9.350 / 34.000 min ⁻¹	0–9.350 / 34.000 min ⁻¹	0–8.600 / 25.500 / 38.250 min ⁻¹	0–8.600 / 25.500 / 38.250 min ⁻¹	0–7.225 / 25.500 min ⁻¹
Gewicht (ohne Akku)	1,1 kg	1,2 kg	1,2 kg	1,5 kg	1,6 kg	1,0 kg
UVP (zzgl. MwSt.)	€ 229,00	€ 333,00 / € 164,00	€ 403,00	€ 478,00 / € 239,00	€ 259,00	€ 184,00 / € 94,00
Katalogseite	45	46	46	46	46	84

*Alle D2- und D2T-Versionen mit 2 Akkus (je 12 oder 18 Volt / 2 Ah) und System-Schnellladegerät, L2T-Version mit 2 Akkus (je 12 Volt / 3 Ah) und System-Schnellladegerät, alle P2-Versionen mit 2 Akkus (je 18 Volt / 5 Ah) und System-Schnellladegerät **Bei Einsatz eines FLEXVOLT Akkus (108 Wh bzw. 6 Ah)

ÜBERSICHT AKKU-SCHLAGSCHRAUBER & -SDS-plus® BOHRHÄMMER

Akku – Schlagschrauber*

	1/4"			3/8"	
Akku / Volt-Klasse	18 Volt XR oder XR FLEXVOLT Akkus	18 Volt XR oder XR FLEXVOLT Akkus	12 Volt XR und 10,8 Volt XR Akkus	12 Volt XR und 10,8 Volt XR Akkus	12 Volt XR und 10,8 Volt XR Akkus
Werkzeugaufnahme	1/4" Innensechskant	1/4" Innensechskant	1/4" Innensechskant	3/8" Innensechskant mit HOG-Ring	3/8" Außenvierkant mit HOG-Ring
Max. Drehmoment	190 Nm	206 Nm	163 Nm	168 Nm	340 Nm
Leerlaufdrehzahl	0–2.800 min ⁻¹	0–1.000 / 2.800 / 3.250 min ⁻¹	0–950 / 1.950 / 2.850 min ⁻¹	0–1.000 / 2.850 / 2.850 min ⁻¹	0–2.850 min ⁻¹
Leerlaufschlagzahl	0–3.200 min ⁻¹	0–400 / 2.800 / 3.800 min ⁻¹	0–3.600 min ⁻¹	3.600 min ⁻¹	0–3.250 min ⁻¹
Gewicht (ohne Akku)	0,9 kg	0,9 kg	0,8 kg	0,8 kg	0,9 kg
UVP (zzgl. MwSt.)	€ 349,00	€ 229,00	€ 229,00	€ 219,00 / € 269,00	€ 299,00 / € 244,00
Katalogseite	47	47	86	85	85

	1/2"					3/4"
Akku / Volt-Klasse	18 Volt XR oder XR FLEXVOLT Akkus	18 Volt XR oder XR FLEXVOLT Akkus	18 Volt XR oder XR FLEXVOLT Akkus	18 Volt XR oder XR FLEXVOLT Akkus	12 Volt XR und 10,8 Volt XR Akkus	18 Volt XR oder XR FLEXVOLT Akkus
Werkzeugaufnahme	1/2" Außenvierkant mit Kugelrastung	1/2" Außenvierkant mit Kugelrastung / mit HOG-Ring	1/2" Außenvierkant mit Kugelrastung	1/2" Außenvierkant mit HOG-Ring	1/2" Außenvierkant mit HOG-Ring	3/4" Außenvierkant mit HOG-Ring
Max. Drehmoment	203 Nm	200 / 447 Nm	135 / 400 / 950 Nm	135 / 400 / 950 Nm	340 Nm	135 / 400 / 950 Nm
Leerlaufdrehzahl	0–2.300 min ⁻¹	0–900 / 2.000 min ⁻¹	0–400 / 1.200 / 1.900 min ⁻¹	0–400 / 1.200 / 1.900 min ⁻¹	0–2.850 min ⁻¹	0–400 / 1.200 / 1.900 min ⁻¹
Leerlaufschlagzahl	0–2.700 min ⁻¹	0–3.100 min ⁻¹	0–600 / 1.800 / 2.400 min ⁻¹	0–600 / 1.800 / 2.400 min ⁻¹	0–3.250 min ⁻¹	0–600 / 1.800 / 2.400 min ⁻¹
Gewicht (ohne Akku)	1,0 kg	1,7 kg	2,7 kg	2,7 kg	0,9 kg	2,7 kg
UVP (zzgl. MwSt.)	€ 214,00	€ 284,00 / € 284,00	€ 329,00 / € 568,00	€ 329,00 / € 568,00	€ 299,00 / € 244,00	€ 359,00
Katalogseite	48	48	48	49	85	49

Akku – SDS-plus® Bohrhämmer*

Akku	18 Volt XR oder XR FLEXVOLT Akkus	12 Volt XR und 10,8 Volt XR Akkus
Max. Einzelschlagenergie	1,4 Joule	1,1 Joule
Max. Bohr-Ø in Beton	16 mm	14 mm
Optimaler Bohrbereich	4–10 mm	4–10 mm
Gewicht (ohne Akku)	1,8 kg	1,7 kg
UVP (zzgl. MwSt.)	€ 239,00	€ 329,00 / € 219,00
Katalogseite	51	87

*Alle D2-, D2T- und D2K-Versionen mit 2 Akkus (je 12 oder 18 Volt / 2 Ah) und System-Schnellladegerät, L2-Version mit 2 Akkus (je 12 Volt / 3 Ah) und System-Schnellladegerät, alle P2-Versionen mit einem G-Akku (12 Volt / 5 Ah) und System-Schnellladegerät, alle P2- und HP2-Versionen mit 2 Akkus (je 12 oder 18 Volt / 5 Ah) und System-Schnellladegerät

ÜBERSICHT SDS-plus® KOMBIHÄMMER

Akku – SDS-plus® Kombihämmer*

Akku / Volt-Klasse	XR FLEXVOLT Akkus / 54 Volt	XR FLEXVOLT Akkus / 54 Volt	XR FLEXVOLT Akkus / 54 Volt	XR FLEXVOLT Akkus / 54 Volt
Max. Einzelschlagenergie	3,5 Joule	3,5 Joule	3,5 Joule	4,5 Joule
Max. Bohr-Ø in Beton	30 mm	30 mm	30 mm	32 mm
Optimaler Bohrbereich	10–20 mm	10–20 mm	10–20 mm	10–24 mm
Gewicht (ohne Akku)	3,8 kg	3,9 kg	5,2 kg	4,2 kg
Perform & Protect	●	●	●	●
UVP (zzgl. MwSt.)	€ 794,00 / € 415,00	€ 844,00	€ 944,00	€ 549,00
Katalogseite	29	29	30	30

Akku / Volt-Klasse	18 Volt XR oder XR FLEXVOLT Akkus	18 Volt XR oder XR FLEXVOLT Akkus	18 Volt XR oder XR FLEXVOLT Akkus	18 Volt XR oder XR FLEXVOLT Akkus	18 Volt XR oder XR FLEXVOLT Akkus
Max. Einzelschlagenergie	2,1 Joule	2,1 Joule	2,1 Joule	2,6 Joule	2,8 Joule
Max. Bohr-Ø in Beton	24 mm	26 mm	26 mm	26 mm	26 mm
Optimaler Bohrbereich	6–12 mm	6–12 mm	6–12 mm	8–14 mm	10–16 mm
Gewicht (ohne Akku)	2,5 kg	2,7 kg	4,1 kg	1,6 kg	3,8 kg
Perform & Protect	●	●	●	–	●
UVP (zzgl. MwSt.)	€ 309,00 / € 548,00	€ 598,00	€ 698,00	€ 185,00	€ 578,00 / € 339,00
Katalogseite	51	52	52	53	52

230 V – SDS-plus® Kombihämmer

Aufnahmeleistung	710 / 800 Watt	800 Watt	900 Watt	950 Watt
Max. Einzelschlagenergie	2,0 / 2,6 Joule	2,8 Joule	3,0 Joule	3,5 Joule
Max. Bohr-Ø in Beton	22 / 26 mm	26 mm	28 mm	30 mm
mit Bohrkronen (in Mauerwerk)	50 mm	65 mm	65 mm	65 mm
Optimaler Bohrbereich	6–14 / 6–16 mm	6–16 mm	8–18 mm	10–20 mm
Gewicht	2,5 / 2,6 kg	3,0 kg	3,1 kg	3,7 kg
Perform & Protect	–	–	–	●
UVP (zzgl. MwSt.)	€ 129,00 / € 135,00	€ 185,00	€ 249,00	€ 309,00
Katalogseite	113	113	113	114

Aufnahmeleistung	950 Watt	950 Watt	1.000 Watt	1.000 Watt
Max. Einzelschlagenergie	3,5 Joule	3,5 Joule	4,2 Joule	4,2 Joule
Max. Bohr-Ø in Beton	30 mm	30 mm	32 mm	32 mm
mit Bohrkronen (in Mauerwerk)	65 mm	65 mm	100 mm	100 mm
Optimaler Bohrbereich	10–20 mm	10–20 mm	12–22 mm	12–22 mm
Gewicht	3,9 kg	5,1 kg	4,2 kg	4,2 kg
Perform & Protect	●	●	●	●
UVP (zzgl. MwSt.)	€ 359,00	€ 459,00	€ 499,00	€ 549,00
Katalogseite	114	114	115	115

* Alle P2- und P2T-Versionen mit 2 Akkus (je 18 Volt / 5 Ah) und System-Schnellladegerät, alle X2-Versionen mit 2 FLEXVOLT Akkus (je 162 Wh) und System-Schnellladegerät

ÜBERSICHT SDS-max®-KOMBIHÄMMER, -MEISSELHÄMMER & ABBRUCHHÄMMER

Akku – SDS-max® Kombihämmer*

Akku / Volt-Klasse	XR FLEXVOLT Akkus / 54 Volt	XR FLEXVOLT Akkus / 54 Volt	XR FLEXVOLT Akkus / 54 Volt	XR FLEXVOLT Akkus / 54 Volt
Max. Einzelschlagenergie	6,1 Joule	10,5 Joule	13,3 Joule	19,4 Joule
Max. Bohr-Ø in Beton / mit Durchbruchbohrer / mit Bohrkronen	40 / 65 / 100 mm	45 / 65 / 125 mm	48 / 80 / 125 mm	52 / 80 / 150 mm
Optimaler Bohrbereich	16–30 mm	25–35 mm	25–38 mm	28–42 mm
Gewicht (ohne Akku)	5,4 kg	6,8 kg	8,5 kg	9,5 kg
Perform & Protect	●	●	●	●
UVP (zzgl. MwSt.)	€ 878,00 / € 499,00	€ 978,00 / € 599,00	€ 809,00	€ 909,00
Katalogseite	31	31	31	32

230 V – SDS-max® Kombihämmer

Aufnahmeleistung	1.050 Watt	1.350 Watt	1.600 Watt	1.700 Watt
Max. Einzelschlagenergie	6,1 Joule	10,5 Joule	13,3 Joule	19,4 Joule
Max. Bohr-Ø in Beton / mit Durchbruchbohrer / mit Bohrkronen	40 / 65 / 100 mm	45 / 65 / 125 mm	48 / 80 / 125 mm	52 / 80 / 150 mm
Optimaler Bohrbereich	16–30 mm	25–35 mm	25–38 mm	28–42 mm
Gewicht	5,9 kg	7,8 kg	9,5 kg	10,6 kg
Perform & Protect	●	●	●	●
UVP (zzgl. MwSt.)	€ 499,00	€ 599,00	€ 809,00	€ 909,00
Katalogseite	117	117	117	118

230 V – SDS-plus® Meißelhammer & SDS-max® Meißelhammer

Werkzeugaufnahme	SDS-plus®	SDS-max®	SDS-max®	SDS-max®
Aufnahmeleistung	1.000 Watt	1.050 Watt	1.350 Watt	1.600 Watt
Max. Einzelschlagenergie	4,2 Joule	7,1 Joule	10,5 Joule	13,3 Joule
Gewicht	4,0 kg	5,6 kg	7,4 kg	9,3 kg
Perform & Protect	●	●	●	●
UVP (zzgl. MwSt.)	€ 415,00	€ 419,00	€ 519,00	€ 725,00
Katalogseite	115	119	119	119

230 V – SDS-max® und Sechskant Abbruchhämmer

Werkzeugaufnahme	SDS-max®	SDS-max®	28 mm-Sechskant	28 mm-Sechskant
Aufnahmeleistung	1.550 Watt	1.600 Watt	1.600 Watt	2.100 Watt
Max. Einzelschlagenergie	19 Joule	24 Joule	35 Joule	62 Joule
Gewicht	10,5 kg	13,3 kg	18,4 kg	31,0 kg
Perform & Protect	●	●	●	●
UVP (zzgl. MwSt.)	€ 829,00	€ 925,00	€ 1.449,00	€ 1.969,00
Katalogseite	120	120	120	121

* Alle X2-Versionen mit 2 FLEXVOLT Akkus (je 162 Wh) und System-Schnellladegerät

ÜBERSICHT WINKELSCHLEIFER

Akku – 125 mm Winkelschleifer



NEU



NEU

Akku / Volt-Klasse	XR FLEXVOLT Akku / 54 Volt		18 Volt XR oder XR FLEXVOLT Akku		
Max. Scheiben-Ø	125 mm	125 mm	125 mm	125 mm	125 mm
Leerlaufdrehzahl	9.000 min ⁻¹	9.000 min ⁻¹	9.000 min ⁻¹	9.000 min ⁻¹	9.000 min ⁻¹
Gewicht (ohne Akku)	2,1 kg	1,7 kg	1,7 kg	1,8 kg	1,8 kg
UVP (zzgl. MwSt.)	€ 359,00	€ 239,00	€ 239,00	€ 249,00	€ 269,00
Katalogseite	33	54	54	54	55

230V – 115 bis 125 mm Winkelschleifer (800 bis 1.200 Watt)



NEU

Aufnahmeleistung	800 Watt	800 Watt	900 Watt	900 Watt	950 Watt	1.010 Watt	1.010 Watt	1.200 Watt	1.200 Watt
Max. Scheiben-Ø	115 mm	125 mm	125 mm	125 mm	125 mm	125 mm	125 mm	125 mm	125 mm
Leerlaufdrehzahl	11.800 min ⁻¹	11.800 min ⁻¹	11.800 min ⁻¹	11.800 min ⁻¹	12.000 min ⁻¹	11.000 min ⁻¹	11.000 min ⁻¹	11.000 min ⁻¹	11.000 min ⁻¹
Gewicht	1,8 kg	1,8 kg	2,1 kg	2,1 kg	2,0 kg	2,2 kg	2,4 kg	2,4 kg	2,2 kg
UVP (zzgl. MwSt.)	€ 92,00	€ 92,00	€ 196,00	€ 98,00	€ 92,00	€ 141,00	€ 145,00	€ 149,00	€ 177,00
Katalogseite	123	123	123	124	124	124	125	125	125

230V – 125 bis 150 mm Winkelschleifer (1.400 bis 1.700 Watt)



Aufnahmeleistung	1.400 Watt	1.400 Watt	1.500 Watt	1.500 Watt	1.700 Watt	1.700 Watt	1.700 Watt	1.400 Watt
Max. Scheiben-Ø	125 mm	125 mm	125 mm	125 mm	125 mm	125 mm	125 mm	150 mm
Leerlaufdrehzahl	11.500 min ⁻¹	11.500 min ⁻¹	10.500 min ⁻¹	2.800–10.000 min ⁻¹	10.500 min ⁻¹	2.200–10.500 min ⁻¹	1.800–8.000 min ⁻¹	9.300 min ⁻¹
Gewicht	2,2 kg	2,2 kg	2,5 kg	2,5 kg	2,3 kg	2,3 kg	2,3 kg	2,7 kg
UVP (zzgl. MwSt.)	€ 177,00	€ 177,00 / € 188,00	€ 200,00	€ 189,00	€ 239,00	€ 249,00	€ 279,00	€ 181,00
Katalogseite	126	126	126	127	127	127	128	129

230V – 180 bis 230 mm Winkelschleifer (2.400 bis 2.600 Watt)



Aufnahmeleistung	2.400 Watt	2.600 Watt	2.600 Watt	2.600 Watt
Max. Scheiben-Ø	180 mm	230 mm	230 mm	230 mm
Leerlaufdrehzahl	8.500 min ⁻¹	6.500 min ⁻¹	6.500 min ⁻¹	6.500 min ⁻¹
Gewicht	6,5 kg	6,6 kg	6,6 kg	5,4 kg
UVP (zzgl. MwSt.)	€ 200,00	€ 257,00	€ 279,00	€ 207,00
Katalogseite	129	129	130	130

ÜBERSICHT HANDGEFÜHRTE SÄGEN

Akku – Säbelsägen

DCS389NT-XJ



NEU

DCS369NT-XJ



DCS367NT-XJ



DCS382NT-XJ



NEU

Akku / Volt-Klasse bzw. Aufnahmeleistung	XR FLEXVOLT Akku / 54 Volt	18 Volt XR oder XR FLEXVOLT Akku	18 Volt XR oder XR FLEXVOLT Akku	18 Volt XR oder XR FLEXVOLT Akku
Leerlaufhubzahl	0–3.000 min ⁻¹	0–2.800 min ⁻¹	0–2.900 min ⁻¹	0–3.200 min ⁻¹
Hublänge	29 mm	16 mm	28,6 mm	28,6 mm
Max. Schnittkapazität in Holz / Stahl & Rohre / PVC	300 / 160 / 130 mm	90 / 40 / 90 mm	300 / 100 / 160 mm	300 / 130 / 160 mm
Gewicht (ohne Akku)	3,5 kg	1,3 kg	2,3 kg	2,3 kg
UVP (zzgl. MwSt.)	€ 364,00	€ 184,00	€ 244,00	€ 244,00
Katalogseite	34	58	59	59

Akku – Säbelsägen

DCS386NT-XJ



NEU

DCS312NT-XJ / DCS312D2-QW*



Akku / Volt-Klasse bzw. Aufnahmeleistung	18 Volt XR oder XR FLEXVOLT Akku	12 Volt XR und 10,8 Volt XR Akku
Leerlaufhubzahl	0–3.000 min ⁻¹	0–2.800 min ⁻¹
Hublänge	29 mm	16 mm
Max. Schnittkapazität in Holz / Stahl & Rohre / PVC	300 / 160 / 130 mm	90 / 40 / 90 mm
Gewicht (ohne Akku)	2,9 kg	1,2 kg
UVP (zzgl. MwSt.)	€ 269,00	€ 154,00 / € 239,00
Katalogseite	59	87

230V – Säbelsägen

DWE357K-QS



DWE305PK-QS



Aufnahmeleistung	1.050 Watt	1.100 Watt
Leerlaufhubzahl	0–2.800 min ⁻¹	0–2.800 min ⁻¹
Hublänge	29 mm	29 mm
Max. Schnittkapazität in Holz / Stahl & Rohre / PVC	280 / 100 / 130 mm	280 / 100 / 130 mm
Gewicht (ohne Akku)	3,2 kg	3,5 kg
UVP (zzgl. MwSt.)	€ 259,00	€ 219,00
Katalogseite	139	139

Akku – Stichsäge

DCS335NT-XJ



DCS334NT-XJ



Akku / Volt-Klasse bzw. Aufnahmeleistung	18 Volt XR oder XR FLEXVOLT Akku	18 Volt XR oder XR FLEXVOLT Akku
Leerlaufhubzahl	1.000–3.200 min ⁻¹	0–3.200 min ⁻¹
Hublänge	26 mm	26 mm
Neigungseinstellung	45°	45°
Max. Schnitttiefe in Holz / Alu / Stahl / NE-Metall	135 / 25 / 10 / – mm	135 / 25 / 10 / – mm
Gewicht (ohne Akku)	2,1 kg	2,1 kg
UVP (zzgl. MwSt.)	€ 259,00	€ 259,00
Katalogseite	60	60

230V – Stichsäge

DW343K-QS



DW333KT-QS



DW331KT-QS



Aufnahmeleistung	550 Watt	701 Watt	701 Watt
Leerlaufhubzahl	1.900–3.100 min ⁻¹	800–3.100 min ⁻¹	0–3.100 min ⁻¹
Hublänge	20 mm	26 mm	26 mm
Neigungseinstellung	45°	45°	45°
Max. Schnitttiefe in Holz / Alu / Stahl / NE-Metall	85 / – / 10 / 20 mm	130 / 30 / 12 / – mm	130 / – / 12 / 30 mm
Gewicht (ohne Akku)	2,0 kg	2,8 kg	2,8 kg
UVP (zzgl. MwSt.)	€ 184,00	€ 264,00	€ 264,00
Katalogseite	140	140	140

* D2-Version mit 2 Akkus (je 12 Volt / 2 Ah) und System-Schnellladegerät

ÜBERSICHTEN HANDGEFÜHRTE SÄGEN

Akku – Handkreissägen

	DCS579NT-XJ	DCS578NT-XJ	DCS571NT-XJ	DCS391NT-XJ
	NEU	NEU	NEU	
Akku / Volt-Klasse	XR FLEXVOLT Akku / 54 Volt	XR FLEXVOLT Akku / 54 Volt	18 Volt XR und XR FLEXVOLT Akku	18 Volt XR oder XR FLEXVOLT Akku
Max. Schnitttiefe bei 90° / 45°	61 / 44 mm	67 / 57 mm	38 / 25 mm	55 / 42,1 mm
Sägeblattmaße	190 x 30 mm	190 x 30 mm	115 x 9,5 mm	165 x 20 mm
Leerlaufdrehzahl	5.800 min ⁻¹	5.800 min ⁻¹	4.500 min ⁻¹	3.700 min ⁻¹
Neigungseinstellung	57°	57°	45°	50°
Gewicht (ohne Akku)	3,0 kg	3,0 kg	2,5 kg	3,3 kg
UVP (exkl. MwSt.)	€ 384,00	€ 349,00	€ 239,00	€ 284,00
Katalogseite	34	34	60	61

	DCS572NT-XJ	DCS570NT-XJ	DCS573NT-XJ	DCS512P2-QW* / DCS512NT-XJ
			NEU	NEU
Akku / Volt-Klasse	18 Volt XR oder XR FLEXVOLT Akku	18 Volt XR oder XR FLEXVOLT Akku	18 Volt XR oder XR FLEXVOLT Akku	12 Volt XR und 10,8 Volt XR Akku
Max. Schnitttiefe bei 90° / 45°	58 / 44 mm	64 / 57 mm	67 / 51 mm	47 / 33 mm
Sägeblattmaße	184 x 16 mm	184 x 16 mm	190 x 30 mm	140 x 20 mm
Leerlaufdrehzahl	5.500 min ⁻¹	5.500 min ⁻¹	5.500 min ⁻¹	3.600 min ⁻¹
Neigungseinstellung	57°	50°	57°	50°
Gewicht (ohne Akku)	3,0 kg	3,0 kg	3,1 kg	2,0 kg
UVP (exkl. MwSt.)	€ 309,00	€ 294,00	€ 329,00	€ 339,00 / € 209,00
Katalogseite	61	61	62	87

230V – Handkreissägen

	DWE550-QS	DWE560-QS	DWE575K-QS	DWE576K-QS / DWE576KR-QS	D23700-QS
Aufnahmeleistung	1.200 Watt	1.350 Watt	1.600 Watt	1.600 Watt	1.750 Watt
Max. Schnitttiefe bei 90° / 45°	55 / 35 mm	65 / 42 mm	67 / 49 mm	61 / 43 mm	86 / 62 mm
Sägeblattmaße	165 x 20 mm	190 x 30 mm	190 x 30 mm	190 x 30 mm	235 x 30 mm
Leerlaufdrehzahl	5.500 min ⁻¹	5.500 min ⁻¹	5.200 min ⁻¹	5.200 min ⁻¹	4.700 min ⁻¹
Neigungseinstellung	48°	48°	57°	57°	45°
Gewicht	3,6 kg	3,7 kg	4,0 kg	4,0 kg	8,4 kg
UVP (zzgl. MwSt.)	€ 164,00	€ 174,00	€ 254,00	€ 264,00 / € 364,00	€ 344,00
Katalogseite	141	141	142	141	136

Akku – Tauchkreissäge

	DCS520NT-XJ
Akku / Volt-Klasse	XR FLEXVOLT Akku / 54 Volt
Max. Schnitttiefe bei 90° / 45°	59 / 55 mm
Sägeblattmaße	165 x 20 mm
Leerlaufdrehzahl	2.500–4.200 min ⁻¹
Neigungseinstellung	47°
Gewicht (ohne Akku)	4,1 kg
UVP (zzgl. MwSt.)	€ 634,00
Katalogseite	35

230V – Tauchkreissäge

	DWS520KT-QS / DWS520KTR-QS
Aufnahmeleistung	1.300 Watt
Max. Schnitttiefe bei 90° / 45°	59 / 44 mm
Sägeblattmaße	165 x 20 mm
Leerlaufdrehzahl	1.750–4.000 min ⁻¹
Neigungseinstellung	47°
Gewicht	5,1 kg
UVP (zzgl. MwSt.)	€ 419,00 / € 489,00
Katalogseite	143

*P2-Version mit Akku (12 Volt / 5 Ah) und System-Schnellladegerät

ÜBERSICHT PANEELSÄGEN

Akku – Paneelsägen

	DCS777N-XJ	DCS727N-XJ	DHS780T2A-QW* / DHS780N-XJ	DCS365N-XJ
Akku / Volt-Klasse	XR FLEXVOLT Akku / 54 Volt	XR FLEXVOLT Akku / 54 Volt	2x XR FLEXVOLT Akku / 54 Volt	18 Volt XR oder XR FLEXVOLT Akku
Leerlaufdrehzahl	6.300 min ⁻¹	4.000 min ⁻¹	3.800 min ⁻¹	3.750 min ⁻¹
Sägeblattmaß	216 x 30 mm	250 x 30 mm	305 x 30 mm	184 x 16 mm
Max. Schnittkapazität bei 90° / 90°	270 x 60 mm	305 x 88 mm	303 x 110 mm	250 x 50 mm
Max. Schnittkapazität bei 90° / 45°	270 x 48 mm	305 x 58 mm	330 x 58 mm	250 x 35 mm
Gehrungseinstellung (links / rechts)	50° / 50°	60° / 48°	50° / 60°	48° / 48°
Gewicht (ohne Akku)	13 kg	20,4 kg	25,5 kg	10,9 kg
Ausstattung: XPS	●	●	●	●
UVP (zzgl. MwSt.)	€ 559,00	€ 829,00	€ 1.469,00 / € 1.079,00	€ 474,00
Katalogseite	35	36	36	63

230V – Paneelsägen

	DWS773-QS	DWS774-QS	DWS777-QS	DWS771-QS
Aufnahmeleistung	1.300 Watt	1.400 Watt	1.800 Watt	1.600 Watt
Leerlaufdrehzahl	4.600 min ⁻¹	4.600 min ⁻¹	6.300 min ⁻¹	2.600–5.200 min ⁻¹
Sägeblattmaß	216 x 30 mm	216 x 30 mm	216 x 30 mm	216 x 30 mm
Max. Schnittkapazität bei 90° / 90°	250 x 60 mm	250 x 60 mm	270 x 60 mm	270 x 60 mm
Max. Schnittkapazität bei 90° / 45°	250 x 48 mm	250 x 48 mm	270 x 48 mm	270 x 48 mm
Gehrungseinstellung (links / rechts)	48° / 48°	48° / 48°	50° / 50°	50° / 50°
Gewicht	12,0 kg	12,0 kg	15,0 kg	15,0 kg
Ausstattung: XPS	–	●	●	●
UVP (zzgl. MwSt.)	€ 364,00	€ 394,00	€ 569,00	€ 644,00
Katalogseite	145	145	145	146

	DW712-QS	DWS727-QS	DWS778-QS	DWS780-QS
Aufnahmeleistung	1.600 Watt	1.675 Watt	1.850 Watt	1.675 Watt
Leerlaufdrehzahl	3.500–4.600 min ⁻¹	4.000 min ⁻¹	4.300 min ⁻¹	1.900–3.800 min ⁻¹
Sägeblattmaß	216 x 30 mm	250 x 30 mm	250 x 30 mm	305 x 30 mm
Max. Schnittkapazität bei 90° / 90°	300 x 70 mm	305 x 88 mm	305 x 85 mm	303 x 110 mm
Max. Schnittkapazität bei 90° / 45°	300 x 50 mm	305 x 58 mm	305 x 58 mm	330 x 58 mm
Gehrungseinstellung (links / rechts)	50° / 60°	60° / 48°	50° / 50°	50° / 60°
Gewicht	19,5 kg	21,4 kg	17,2 kg	24,8 kg
Ausstattung: XPS	–	●	●	●
UVP (zzgl. MwSt.)	€ 914,00	€ 829,00	€ 709,00	€ 1.099,00
Katalogseite	146	146	147	147

*T2A-Version mit 2 FLEXVOLT Akku (je 108 Wh), System-Schnellladegerät und Netzadapter

ÜBERSICHT FRÄSEN ÜBERSICHT LASER

Akku – Kombifräsen

DCW604NT-XJ



Akku / Volt-Klasse	18 Volt XR oder XR FLEXVOLT Akkus
Werkzeugaufnahme	6 / 6,35 / 8 mm
Leerlaufdrehzahl	16.000–25.500 min ⁻¹
Fräskorbhub	55 mm
Max. Fräser-Ø	36 mm
Gewicht (ohne Akku)	2,9 kg
UVP (zzgl. MwSt.)	€ 384,00
Katalogseite	64

230V – Kombifräsen

D26204K-QS

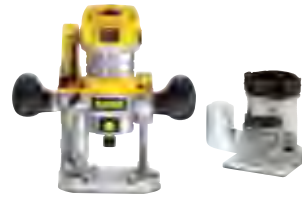

Aufnahmeleistung	900 Watt
Werkzeugaufnahme	6–8 mm
Leerlaufdrehzahl	16.000–27.000 min ⁻¹
Fräskorbhub	55 mm
Max. Fräser-Ø	30 mm
Gewicht	2,9 kg
UVP (zzgl. MwSt.)	€ 415,00
Katalogseite	158

230V – Oberfräsen

D26203-QS



DW615-QS



DW621-QS /
DW621KT-QS



DW622KT-QS



DWE625-QS /
DWE627KT-QS



Aufnahmeleistung	900 Watt	900 Watt	1.100 Watt	1.400 Watt	2.300 Watt
Werkzeugaufnahme	6–8 mm	6–8 mm	6–8 mm	6–12 mm	6–12,7 mm
Leerlaufdrehzahl	16.000–27.000 min ⁻¹	8.000–24.000 min ⁻¹	8.000–24.000 min ⁻¹	8.000–24.000 min ⁻¹	8.000–20.000 min ⁻¹
Fräskorbhub	55 mm	35 mm	55 mm	55 mm	80 mm
Max. Fräser-Ø	30 mm	30 mm	36 mm	36 mm	50 mm
Gewicht	2,9 kg	2,9 kg	3,1 kg	3,1 kg	5,1 kg
UVP (zzgl. MwSt.)	€ 349,00	€ 339,00	€ 399,00 / € 409,00	€ 474,00	€ 599,00 / € 675,00
Katalogseite	158	158	159	159	159

Kreuzlinien-Laser

DW0886C-XJ*



DW0888C-XJ*



DCE088D1G-QW**



DCE088D1R-QW**



DCE088D1G18-QW*** /
DCE088D1R18-QW***



DW0882-XJ*



DCE0822D1G-QW**



DCE0822D1R-QW**



Laserstrahlfarbe	●	●	●	●	●
Lasersichtbarkeit (mit Empfänger)	bis 25 m (bis 50 m)	bis 15 m (bis 50 m)	bis 30 m (bis 60 m)	bis 20 m (bis 50 m)	bis 30 m (bis 60 m)
Strahlenrichtung vertikal	1 x	1 x	1 x	1 x	1 x
Strahlenrichtung horizontal	1 x	1 x	1 x	1 x	1 x
Lotpunkte	–	–	–	–	–
UVP (zzgl. MwSt.)	€ 213,00	€ 182,00	€ 384,00	€ 329,00	€ 419,00 / € 329,00
Katalogseite	174	174	174	175	175

* Alle DW-Typen mit 3 x AA-Batterien ** Alle D1G- und D1R-Typen mit 12 Volt Akku (2 Ah) und System-Schnellladegerät *** Alle D1G18-Typen mit 18 Volt Akku (2 Ah) und System-Schnellladegerät **** Alle NG18-Typen ohne Akku und System-Schnellladegerät

ÜBERSICHT LASER

5 Punkt- / Kreuzlinien-Laser

DCE0825D1G-QW**



DCE0825D1R-QW**



DCE0825D1G18-QW*** /
DCE0825D1R18-QW***



NEU

Laserstrahlfarbe	●	●	●
Lasersichtbarkeit (mit Empfänger)	bis 30 m (bis 50 m)	bis 20 m (bis 50 m)	bis 30 m (bis 60 m)
Arbeitsbereich-Ø (mit Empfänger)	–	–	–
Strahlenrichtung vertikal	1 x	1 x	1 x
Strahlenrichtung horizontal	1 x	1 x	1 x
Lotpunkte	3 x horizontal / 2 x vertikal		
UVP (zzgl. MwSt.)	€ 439,00	€ 362,00	€ 469,00 / € 379,00
Katalogseite	177	177	178

* Alle DW-Typen mit 3 x AA-Batterien ** Alle D1G- und D1R-Typen mit 12 Volt Akku (2 Ah) und System-Schnellladegerät *** Alle LR-Typen mit Akku-Dummy für AA-Batterien (ohne Batterien / alternativ auch mit 10,8 oder 12 Volt XR Akkus einsetzbar) **** Alle D1G18-Typen mit 18 Volt Akku (2 Ah) und System-Schnellladegerät ***** Alle NG18-Typen ohne Akku und System-Schnellladegerät

360° Laser

DCE089D1R-QW*



DCE089D1G18-QW** /
DCE089D1R18-QW**



NEU

Laserstrahlfarbe	●	●
Arbeitsbereich-Ø (mit Empfänger)	bis 20 m (bis 50 m)	bis 70 m (bis 100 m)
Strahlenrichtung vertikal	2 x 360°	2 x 360°
Strahlenrichtung horizontal	1 x 360°	1 x 360°
Lot-Richtung	–	–
UVP (zzgl. MwSt.)	€ 494,00	€ 663,00 / € 570,00
Katalogseite	180	180

Rotations-Laser

DCE074D1R-QW****



DCE079D1G-QW****



DCE079D1R-QW****



DCE080D1GS-QW****



DCE080D1RS-QW



* Alle D1R-Typen mit 12 Volt Akku (2 Ah) und System-Schnellladegerät ** Alle D1G18-Typen mit 18 Volt Akku (2 Ah) und System-Schnellladegerät *** Alle NG18-Typen ohne Akku und System-Schnellladegerät **** Alle D1G-, D1R-, D1GS- und D1RS-Typen mit 18 Volt Akku (2 Ah) und System-Schnellladegerät

ÜBERSICHT NAGLER

Akku - Nagler / Gas - Nagler

	DCN692P2-QW* / DCN692N-XJ	DCN695P2-QW*	DCN662NT-XJ	DCN46RMT-XJ	DDF5110500 (Gas-Nagler)
Energiequelle	alle 18 Volt XR und XR FLEXVOLT Akkus	alle 18 Volt XR und XR FLEXVOLT Akkus	alle 18 Volt XR und XR FLEXVOLT Akkus	alle 18 Volt XR und XR FLEXVOLT Akkus	DEWALT Gaskartusche 40 g / 80 ml
Nagellänge	50–90 mm (Weichholz), 50–63 mm (Hartholz)	50–90 mm (Weichholz), 50–63 mm (Hartholz)	32–64 mm	19–45 mm	15–40 mm
Nagel-Ø	2,8–3,3 mm	2,8–3,3 mm	1,6 mm	3,05–3,4 mm	2,6 mm, 3,0 mm, 3,6 mm
Magazinkapazität	55 Nägel	55 Nägel	110 Nägel	120 Nägel	42 Nägel
Nageltyp	D-Kopf und außenmittiger Rundkopf	D-Kopf und außenmittiger Rundkopf	Stift- bzw. Stauchkopfnägel	Coilnägel	Flach- bzw. Rundkopf-Betonnägel, magaziniert
Magazinwinkel	30–34°	30–34°	0°	–	0°
Gewicht (ohne Akku)	3,6 kg	3,6 kg	2,4 kg	2,9 kg	3,5 kg
UVP (zzgl. MwSt.)	€ 864,00 / € 624,00	€ 864,00	€ 445,00	€ 569,00	€ 939,00
Katalogseite	188	188	188	189	189

Druckluft-Stift- & -Stauchkopfnagler

	DPN1850PP-XJ	DPN1564APP-XJ	DPN1664PP-XJ	DPN1564APP-XJ
Nagellänge	15–50 mm	15–35 mm	32–64 mm	18–64 mm
Nagel-Ø	1,25 mm	1,25 mm	1,8 mm	1,6 mm
Nageltyp	BT Stiftnägel	SX Klammern- / Stauchkopfnägel	Stauchkopfnägel	Stauchkopfnägel
Magazinwinkel	0°	0°	25°	0°
Gewicht	1,2 kg	1,2 kg	1,8 kg	1,7 kg
UVP (zzgl. MwSt.)	€ 230,00	€ 241,00	€ 395,00	€ 329,00
Katalogseite	190	190	190	190

Druckluft-Coilnagler

	DPN46RN-XJ	DPN64C-XJ	DPN75C-XJ	DPN90C-XJ
Nagellänge	19–45 mm	32–64 mm	38–75 mm	50–90 mm
Nagel-Ø	3,4 mm	2 mm	2,5–3,1 mm	2,5–3,1 mm
Magazinkapazität	120 Nägel	225 Nägel	225–300 Nägel	225–300 Nägel
Nageltyp	Rundkopfnägel (Dachpapp-Coil)	Rundkopfnägel (Coil)	Rundkopfnägel (Coil)	Rundkopfnägel (Coil)
Gewicht	2,3 kg	2,5 kg	2,5 kg	3,6 kg
UVP (zzgl. MwSt.)	€ 563,00	€ 604,00	€ 659,00	€ 693,00
Katalogseite	191	191	191	191

Druckluft-Streifen- und -Ankernagler sowie Druckluft-Klammergeräte

	DPN9033-XJ	DPN9033SM-XJ	DPN250MCN-XJ	DPSSX38-XJ
Nagellänge	50–90 mm	50–90 mm	40–60 mm	12–35 mm
Nagel-Ø	2,5–3,3 mm	2,5–3,3 mm	3,4–4 mm	5,6 mm
Nageltyp	Streifennägel Draht- oder Papiergebunden	Streifennägel Draht- oder Papiergebunden	Ankernägel	SX Klammern
Magazinwinkel	33° / 34°	33° / 34°	34°	0°
Gewicht	3,6 kg	3,5 kg	2,6 kg	1,4 kg
UVP (zzgl. MwSt.)	€ 659,00	€ 582,00	€ 564,00	€ 230,00
Katalogseite	192	192	192	192

*Alle P2-Versionen mit 2 Akkus (je 18 Volt / 5 Ah) und System-Schnellladegerät

ÜBERSICHT GARTENGERÄTE

Akku – Kettensägen / -Hochentaster

	DCM575N-XJ	DCM565N-XJ	DCMPS567N-XJ
Akku/Volt-Klasse	XR FLEXVOLT Akku / 54 Volt	18 Volt XR und XR FLEXVOLT Akku	18 Volt XR und XR FLEXVOLT Akku
Schwertlänge	40 cm	30 cm	20 cm
Kettengeschwindigkeit	15 m/s	7,7 m/s	6,65 m/s
Gewicht (ohne Akku)	4,4 kg	3,3 kg	3,9 kg
UVP (zzgl. MwSt.)	€ 329,00	€ 209,00	€ 309,00
Katalogseite	38	72	73

Akku – Heckenschere / -Stabheckenschere

	DCMHT563N-XJ	DCMPS566N-XJ
Akku/Volt-Klasse	18 Volt XR und XR FLEXVOLT Akku	18 Volt XR und XR FLEXVOLT Akku
Schwertlänge	55 cm	55 cm
Leerlaufhubzahl	1.400 min ⁻¹	2.800 min ⁻¹
Schnittkapazität	25 mm	25 mm
Gewicht (ohne Akku)	3,5 kg	4,0 kg
UVP (zzgl. MwSt.)	€ 189,00	€ 309,00
Katalogseite	73	74

Akku – Rasenmäher

	DCMWS64N-XJ
Akku/Volt-Klasse	je 2x 18 Volt XR bzw. XR FLEXVOLT
Schnittbreite	48 cm
Schnitthöhenverstellung	5 Stufen
Schnitthöhe	25 / 38 / 57 / 74 / 86 mm
Grasfangkorb-Volumen	55 Liter
Gewicht (ohne Akku)	25,8 kg
UVP (zzgl. MwSt.)	€ 509,00
Katalogseite	75

Akku – Rasentrimmer und Motorsense

	DCM571N-XJ	DCMST561N-XJ
Akku/Volt-Klasse	XR FLEXVOLT Akku / 54 Volt	18 Volt XR und XR FLEXVOLT Akku
Leerlaufdrehzahl	5.100 / 5.500 min ⁻¹	4.600 / 6.000 min ⁻¹
Schneidetechnik	Fadenspule / Dickichtmesser	Fadenspule
Schnittkreis	38 cm	36 cm
Fadenverlängerung	„Bumb-Feed“ Fadenkopf	„Bumb-Feed“ Fadenkopf
Gewicht	3,6 kg	2,9 kg
UVP (zzgl. MwSt.)	€ 304,00	€ 229,00
Katalogseite	39	74

Akku – Gebläse

	DCMBA572N-XJ	DCMBL562N-XJ
Akku/Volt-Klasse	XR FLEXVOLT Akku / 54 Volt	18 Volt XR und XR FLEXVOLT Akku
Luftgeschwindigkeit	0–207 km/h	0–200 km/h
Luftdurchsatz	1.100 m ³ /h	768 m ³ /h
Gewicht (ohne Akku)	4,4 kg	3,1 kg
UVP (zzgl. MwSt.)	€ 259,00	€ 224,00
Katalogseite	39	72

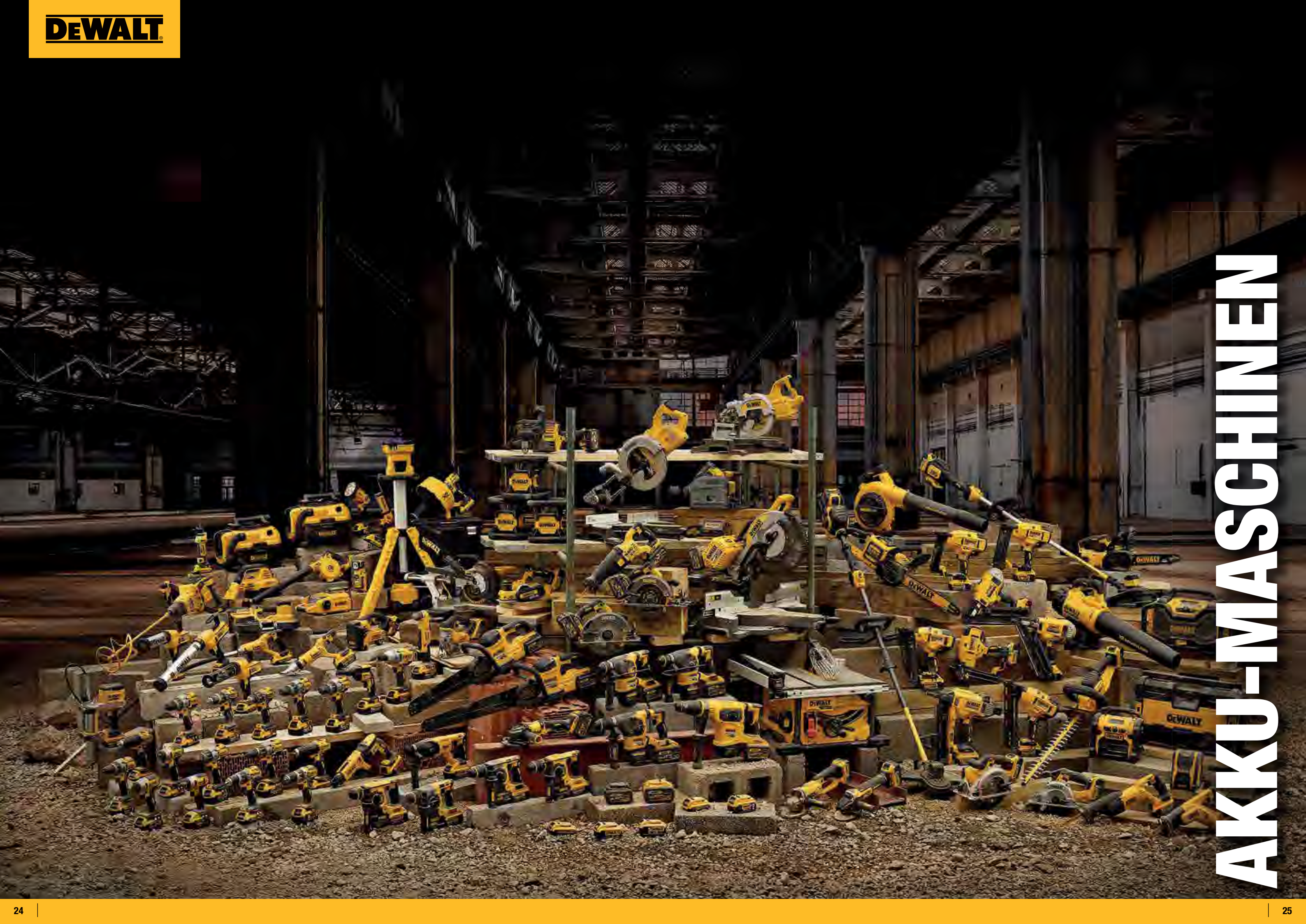

AKKU-MASCHINEN

FLEXVOLT AKKU-SYSTEM

**ÜBERSICHT ALLER AKKU-MASCHINEN IN BASISVERSION (OHNE AKKU UND LADEGERÄT)
EIN AKKU BZW. STARTER-SET FÜR ALLE ANWENDUNGEN – UM BARES GELD ZU SPAREN!**



FLEXVOLT AKKU-STARTER-SETS IN UNTERSCHIEDLICHEN AUSSTATTUNGSVARIANTEN UND LEISTUNGSKLASSEN SIEHE AB SEITE 100



DIE XR FLEXVOLT AKKUS SIND RÜCKWÄRTS-KOMPATIBEL UND DADURCH IN NAHEZU ALLEN 18 VOLT XR MASCHINEN EINSETZBAR (SIEHE SEITE 40 / 41)

EIN AKKU FÜR VOLLE POWER UND KABELLOSE FREIHEIT!

- AKKU-KETTENSÄGE (40 cm) DCM575N-XJ
- AKKU-AXIALGEBLÄSE DCMB572N-XJ
- AKKU-MOTORSENSE & -RASENTRIMMER DCM571N-XJ
- AKKU 2-GANG-WINKELBOHRMASCHINE DCD470N-XJ
- SDS-plus® AKKU-KOMBIHAMMER (30 mm) DCH333NT-XJ
- SDS-plus® AKKU-KOMBIHAMMER (32 mm) DCH417NT-XJ
- SDS-max® AKKU-KOMBIHAMMER (40 mm) DCH481N-XJ
- SDS-max® AKKU-KOMBIHAMMER (45 mm) DCH614N-XJ
- SDS-max® AKKU-KOMBIHAMMER (48 mm) DCH735N-XJ
- SDS-max® AKKU-KOMBIHAMMER (52 mm) DCH775N-XJ
- AKKU-KOMPRESSOR (10 Liter) DCC1054N-XJ
- AKKU-SAUGER NASS / TROCKEN, M-KLASSE DCV586MK-XJ
- AKKU-TISCHKREISSÄGE (210 mm) DCS7485N-XJ
- AKKU / NETZ-PANEELSÄGE (305 mm) DHS780N-XJ
- AKKU-PANEELSÄGE (250 mm) DCS727N-XJ
- AKKU-PANEELSÄGE (216 mm) DCS777N-XJ
- AKKU-TAUCHKREISSÄGE (59 mm) DCS520NT-XJ
- AKKU-HANDKREISSÄGE (67 mm) DCS578NT-XJ
- AKKU-HANDKREISSÄGE FÜR FÜHRUNGSSCHIENEN (61 mm) DCS579NT-XJ
- AKKU-SÄBELSÄGE DCS389NT-XJ
- AKKU-TRENNSCHLEIFER (230 mm) DCS690N-XJ
- AKKU-SPEZIALSÄGE ALLIGATOR (430 mm) DCS397N-XJ
- AKKU-WINKELSCHLEIFER (125 mm) DCG418NT-XJ
- AKKU-MAUER-NUTFRÄSE (125 mm) DCG200NT-XJ

AKKU-WINKELBOHRMASCHINE & SDS-plus® AKKU-KOMBIHÄMMER

54 V Akku 2-Gang-Winkelbohrmaschine



- Optimal abgestimmtes 2-Gang-Vollmetallgetriebe für perfekte Kraftübertragung und bis zu 269 Nm Drehmoment
- Perform & Protect: Anti-Rotations-Funktion UTC – verhindert eine unkontrollierbare Rotation des Werkzeugs (bspw. bei Verkanten)
- Leicht dosierbare Schalterelektronik für exaktes Anbohren
- Extrem robustes 13 mm Zahnkranzbohrfutter aus Vollmetall
- Metall-Getriebegehäuse – widerstandsfähig und robust für den Baustellenalltag

Emissionswerte:
 $L_{pA} / L_{wA} = 86,0 / 97,0$ dB(A) • K = 3,0 dB(A)
 Vibration = Bohren in Metall 3,5 m/s² • K = 1,5 m/s²



TECHNISCHE DATEN DCD470N-XJ

Akku-Technologie	alle 54 Volt XR FLEXVOLT Akkus
Leerlaufdrehzahl	0–400 / 1.320 min ⁻¹
Max. Drehmoment	269 / 114 Nm
Max. Bohr-Ø in Holz:	
Lochsäge / Forstnerbohrer / Schlangenbohrer	158 / 117 / 51 mm
Bohrfutterspannweite	1,5–13 mm
Gewicht (mit 108 Wh Akku)	7,5 kg
Lieferumfang	Zusatzhandgriffe, Zahnkranzschlüssel, ohne Akkus und Ladegerät

UVP € 444,00
 zzgl. MwSt.
 € 528,36 inkl. MwSt.

Maschinenkauf*						Monatliche Leasingrate*								
mit Volservice für						nur für Maschine bei			für Maschine und Volservice bei					
36 Monate		48 Monate		60 Monate		36	48	60	36 Monaten		48 Monaten		60 Monaten	
Komfort	Premium	Komfort	Premium	Komfort	Premium	Monaten	Monaten	Monaten	Komfort	Premium	Komfort	Premium	Komfort	Premium
€ 627	€ 662	€ 684	€ 729	€ 715	€ 767	€ 14,96	€ 11,72	€ 9,55	€ 21,14	€ 22,31	€ 18,05	€ 19,25	€ 15,38	€ 16,48

54 V SDS-plus® Akku-Kombihammer (30 mm)



- Anti-Rotations-Funktion UTC – verhindert eine unkontrollierbare Rotation des Werkzeugs (z. B. bei Armierungstreffern)
- Geringe Vibrationen, durch federgelagerten, von der Maschine entkoppelten Handgriff
- Vibrationsdämpfender Zusatzhandgriff
- Dreh- und Schlagstopp
- Gummierter Handgriff und ergonomische, kompakte Bauweise mit optimiertem Geräteschwerpunkt

Emissionswerte:
 $L_{pA} / L_{wA} = 94,0 / 105,0$ dB(A) • K = 3,0 dB(A)
 Vibration = Hammerbohren in Beton 7,5 m/s²
 K = 1,5 m/s²



TECHNISCHE DATEN DCH333X2-QW DCH333NT-XJ

Akku	54 Volt / 162 Wh	
Leerlaufdrehzahl	0–1.000 min ⁻¹	
Leerlaufschlagzahl	0–4.480 min ⁻¹	
Max. Einzelschlagenergie	3,5 Joule	
Optimaler Bohrbereich in Beton	10–20 mm	
Max. Bohr-Ø in Beton / Metall	30 mm	
Gewicht (mit 162 Wh Akku)	5,0 kg	
Lieferumfang	2 Akkus, System-Schnellladegerät, vibrationsdämpfender Zusatzhandgriff, T STAK™-Box VI	wie X2-Version, aber ohne Akkus und Ladegerät

UVP € 794,00
 zzgl. MwSt.
 € 944,86 inkl. MwSt. € 415,00
 zzgl. MwSt.
 € 493,85 inkl. MwSt.

Maschinenkauf* DCH333NT-XJ						Monatliche Leasingrate* DCH333NT-XJ								
mit Volservice für						nur für Maschine bei			für Maschine und Volservice bei					
36 Monate		48 Monate		60 Monate		36	48	60	36 Monaten		48 Monaten		60 Monaten	
Komfort	Premium	Komfort	Premium	Komfort	Premium	Monaten	Monaten	Monaten	Komfort	Premium	Komfort	Premium	Komfort	Premium
€ 622	€ 662	€ 684	€ 735	€ 721	€ 779	€ 13,99	€ 10,96	€ 8,92	€ 20,97	€ 22,30	€ 18,06	€ 19,41	€ 15,49	€ 16,74

54 V SDS-plus® Akku-Kombihammer (30 mm)



Baugleich mit DCH333X2-QW, aber zusätzlich mit werkzeuglos wechselbarer Werkzeugaufnahme und 13 mm Schnellspannbohrfutter.

Emissionswerte:
 $L_{pA} / L_{wA} = 94,0 / 105,0$ dB(A) • K = 3,0 dB(A)
 Vibration = Hammerbohren in Beton 7,5 m/s² • K = 1,5 m/s²



TECHNISCHE DATEN DCH334X2-QW

Akku	54 Volt / 162 Wh
Leerlaufdrehzahl	0–1.000 min ⁻¹
Leerlaufschlagzahl	0–4.480 min ⁻¹
Max. Einzelschlagenergie	3,5 Joule
Optimaler Bohrbereich in Beton	10–20 mm
Max. Bohr-Ø in Beton / Metall / Holz	30 / 13 / 30 mm
Gewicht (mit 162 Wh Akku)	5,1 kg
Lieferumfang	2 Akkus, System-Schnellladegerät, 13 mm-Schnellspannbohrfutter, vibrationsdämpfender Zusatzhandgriff, T STAK™-Box VI

UVP € 844,00
 zzgl. MwSt.
 € 1.004,36 inkl. MwSt.

SDS-plus® AKKU-KOMBIHÄMMER

54 V SDS-plus® Akku-Kombihammer (max. 30 mm)



- Anti-Rotations-Funktion UTC – verhindert eine unkontrollierbare Rotation des Werkzeugs (z. B. bei Armierungstreffern)
- Geringe Vibrationen, durch federgelagerten, von der Maschine entkoppelten Handgriff
- Vibrationsdämpfender Zusatzhandgriff
- Dreh- und Schlagstopp
- Mit Staubabsaugung D25304DH (Details siehe Seite 168)

Emissionswerte:

$L_{PA} / L_{WA} = 94,0 / 105,0$ dB(A) • K = 3,0 dB(A)
Vibration = Hammerbohren in Beton 7,5 m/s² • K = 1,5 m/s²



TECHNISCHE DATEN DCH335X2-QW

Akku	54 Volt / 162 Wh
Leerlaufdrehzahl	0–1.000 min ⁻¹
Leerlaufschlagzahl	0–4.480 min ⁻¹
Max. Einzelschlagenergie	3,5 Joule
Optimaler Bohrbereich in Beton	10–20 mm
Max. Bohr-Ø in Beton	30 mm mit Absaugung 26 mm
Gewicht (mit 162 Wh Akku und Absaugung)	6,4 kg
Lieferumfang	2 Akkus, System-Schnellladegerät, Zusatzhandgriff, Transportkoffer, Staubabsaugung

UVP € 944,00
zzgl. MwSt.
€ 1.123,36 inkl. MwSt.

Maschinenkauf*						Monatliche Leasingrate*								
mit Vollservice für						für Maschine und Vollservice bei								
36 Monate		48 Monate		60 Monate		36 Monaten		48 Monaten		60 Monaten				
Komfort	Premium	Komfort	Premium	Komfort	Premium	Komfort	Premium	Komfort	Premium	Komfort	Premium			
€ 1.372	€ 1.447	€ 1.522	€ 1.622	–	–	€ 31,81	€ 24,92	€ 20,30	€ 46,24	€ 48,76	€ 40,18	€ 42,82	–	–

54 V SDS-plus® Akku-Kombihammer (32 mm)



- Schneller Bohrfortschritt durch optimal abgestimmtes elektropneumatisches Hammerwerk
- Anti-Rotations-Funktion UTC
- Federgelagerter, von der Maschine entkoppelter Handgriff, sowie entkoppelter Zusatzhandgriff
- Dreh- und Schlagstopp
- Gummierete Griffbereiche und ausbalancierte Bauweise
- Sicherheitskupplung zum Schutz von Anwender und Maschine
- WIRELESS TOOL CONTROL (WTC) für automatisches, kabelloses Einschalten eines Saugers beim Start der Maschine

Emissionswerte:

$L_{PA} / L_{WA} = 92,0 / 103,0$ dB(A) • K = 3,0 dB(A)
Vibration = Hammerbohren in Beton 6,3 m/s² • K = 1,5 m/s²



TECHNISCHE DATEN DCH417NT-XJ

Akku-Technologie	alle 54 Volt XR FLEXVOLT Akku
Leerlaufdrehzahl	0–725 min ⁻¹
Leerlaufschlagzahl	0–4.200 min ⁻¹
Max. Einzelschlagenergie	4,5 Joule
Optimaler Bohrbereich in Beton	10–24 mm
Max. Bohr-Ø in Beton / Metall / Holz	32 / 13 / 32 mm
Max. Bohr-Ø mit Bohrkronen	80 mm
Gewicht (mit 162 Wh Akku)	5,4 kg
Lieferumfang	13 mm Schnellspannbohrfutter, vibrationsdämpfender Zusatzhandgriff, Bohrtiefenanschlag, T STAK™-Box VI, ohne Akku und Ladegerät

UVP € 549,00
zzgl. MwSt.
€ 653,31 inkl. MwSt.

Maschinenkauf*						Monatliche Leasingrate*								
mit Vollservice für						für Maschine und Vollservice bei								
36 Monate		48 Monate		60 Monate		36 Monaten		48 Monaten		60 Monaten				
Komfort	Premium	Komfort	Premium	Komfort	Premium	Komfort	Premium	Komfort	Premium	Komfort	Premium			
€ 782	€ 827	€ 850	€ 908	€ 890	€ 955	€ 18,50	€ 14,49	€ 11,80	€ 26,37	€ 27,86	€ 22,45	€ 23,96	€ 19,14	€ 20,53

SDS-max® AKKU-KOMBIHÄMMER

54 V SDS-max® Akku-Kombihammer (40 mm)



- Anti-Rotations-Funktion UTC – verhindert eine unkontrollierbare Rotation des Werkzeugs (z. B. bei Armierungstreffern)
- Geringe Vibrationen, durch federgelagerten, von der Maschine entkoppelten Handgriff
- Dreh- und Schlagstopp
- Gummierter Handgriff und ergonomische Bauweise mit optimiertem Geräteschwerpunkt

Emissionswerte:

$L_{PA} / L_{WA} = 86,0 / 97,0$ dB(A) • K = 3,0 dB(A)
Vibration = Hammerbohren in Beton 8,5 m/s² • K = 1,5 m/s²



TECHNISCHE DATEN DCH481X2-QW DCH481N-XJ

Akku	54 Volt XR FLEXVOLT / 162 Wh
Leerlaufdrehzahl	540 min ⁻¹
Leerlaufschlagzahl	3.150 min ⁻¹
Max. Einzelschlagenergie	6,1 Joule
Optimaler Bohrbereich in Beton	16–30 mm
Max. Bohr-Ø in Beton / mit Durchbruchbohrer / mit Bohrkronen	40 / 65 / 100 mm
Gewicht (mit 162 Wh Akku)	6,6 kg
Lieferumfang	2 Akkus, System-Schnellladegerät, vibrationsdämpfender Zusatzhandgriff, Transportkoffer

UVP € 878,00
zzgl. MwSt.
€ 1.044,82 inkl. MwSt.

Maschinenkauf* DCH481N-XJ						Monatliche Leasingrate* DCH481N-XJ								
mit Vollservice für						für Maschine und Vollservice bei								
36 Monate		48 Monate		60 Monate		36 Monaten		48 Monaten		60 Monaten				
Komfort	Premium	Komfort	Premium	Komfort	Premium	Komfort	Premium	Komfort	Premium	Komfort	Premium			
€ 730	€ 774	€ 797	€ 854	€ 837	€ 901	€ 16,82	€ 13,17	€ 10,73	€ 24,61	€ 26,09	€ 21,05	€ 22,55	€ 18,00	€ 19,38

54 V SDS-max® Akku-Kombihammer (45 mm)



- Schneller Bohrfortschritt durch optimal abgestimmtes elektropneumatisches Hammerwerk
- Perform & Protect: Sicheres und ermüdungsarmes Arbeiten bei geringen Vibrationen durch federgelagerten, von der Maschine entkoppelten Handgriff
- WIRELESS TOOL CONTROL: Automatisches und kabelloses Einschalten des Saugers (DCV586MK-XJ) beim Start der Maschine

Emissionswerte:

$L_{PA} / L_{WA} = 92,0 / 103,0$ dB(A) • K = 3,0 dB(A)
Vibration = Hammerbohren in Beton 8,8 m/s² • K = 1,5 m/s²



TECHNISCHE DATEN DCH614X2-QW DCH614N-XJ

Akku	54 Volt XR FLEXVOLT / 162 Wh
Leerlaufdrehzahl	190–380 min ⁻¹
Leerlaufschlagzahl	1.450–2.900 min ⁻¹
Max. Einzelschlagenergie	10,5 Joule
Optimaler Bohrbereich	25–35 mm
Max. Bohr-Ø in Beton / mit Bohrkronen	45 / 150 mm
Gewicht (mit 162 Wh Akku)	8,0 kg
Lieferumfang	2 Akkus (162 Wh), System-Schnellladegerät, vibrationsdämpfender Zusatzhandgriff, Transportkoffer

UVP € 978,00
zzgl. MwSt.
€ 1.163,82 inkl. MwSt.

Maschinenkauf* DCH614N-XJ						Monatliche Leasingrate* DCH614N-XJ								
mit Vollservice für						für Maschine und Vollservice bei								
36 Monate		48 Monate		60 Monate		36 Monaten		48 Monaten		60 Monaten				
Komfort	Premium	Komfort	Premium	Komfort	Premium	Komfort	Premium	Komfort	Premium	Komfort	Premium			
€ 1.005	€ 1.080	€ 1.115	€ 1.213	€ 1.183	€ 1.294	€ 20,19	€ 15,81	€ 12,88	€ 33,87	€ 36,40	€ 29,44	€ 32,03	€ 25,44	€ 27,82

54 V SDS-max® Kombihammer (48 mm)



- Starker SDS-max® Akku-Kombihammer mit 13,3 Joule Einzelschlagenergie
- Perfekt abgestimmte Dreh- und Schlagzahl sowie die Drehzahl-Konstantelektronik
- Optimierte mechanische Sicherheitskupplung
- Anti-Rotations-Funktion UTC
- Federgelagerter, von der Maschine entkoppelter Handgriff
- Drehstopp
- WIRELESS TOOL CONTROL (WTC) für automatisches, kabelloses Einschalten eines Saugers beim Start der Maschine
- Gummierter Handgriff und kompakte Bauweise mit optimiertem Geräteschwerpunkt

Emissionswerte:

$L_{PA} / L_{WA} = 97,0 / 108,0$ dB(A) • K = 3,0 dB(A)
Vibration = Hammerbohren in Beton 9,0 m/s² • K = 1,5 m/s²



TECHNISCHE DATEN DCH735N-XJ

Akku-Technologie	alle 54 Volt XR FLEXVOLT Akku
Leerlaufdrehzahl	177–355 min ⁻¹
Leerlaufschlagzahl	1.350–2.705 min ⁻¹
Max. Einzelschlagenergie	13,3 Joule
Optimaler Bohrbereich in Beton	25–38 mm
Max. Bohr-Ø in Beton mit Bohrkronen	48 mm 125 mm
Gewicht (mit 162 Wh Akku)	9,7 kg
Lieferumfang	Vibrationsdämpfender Zusatzhandgriff, Transportkoffer, ohne Akku und Ladegerät

UVP € 809,00
zzgl. MwSt.
€ 962,71 inkl. MwSt.

Maschinenkauf*						Monatliche Leasingrate*								
mit Vollservice für						für Maschine und Vollservice bei								
36 Monate		48 Monate		60 Monate		36 Monaten		48 Monaten		60 Monaten				
Komfort	Premium	Komfort	Premium	Komfort	Premium	Komfort	Premium	Komfort	Premium	Komfort	Premium			
€ 1.088	€ 1.142	€ 1.166	€ 1.234	€ 1.215	€ 1.292	€ 27,26	€ 21,36	€ 17,39	€ 36,68	€ 38,47	€ 30,78	€ 32,57	€ 26,13	€ 27,79



D25304DH-XJ



DWH050-XJ

STAUBABSAUGUNGEN NICHT NUR FÜR BOHRARBEITEN

(siehe ab Seite 168)

SDS-plus® / SDS-max® BOHRER MIT INTEGRIERTER STAUBABSAUGUNG (siehe Seite 213 und 216)

D25304DH-XJ passend für: DCH283 (siehe ab Seite 52), DCH333, DCH334 (siehe ab Seite 29), D25333, D25334 (siehe Seite 114)

DWH050-XJ passend für: DCH417, DCH481, DCH614, DCH733, DCH735, DCH773 (siehe ab Seite 30), D25481, D25614, D25733, D25773 (siehe ab Seite 117)

SDS-max® AKKU-KOMBIHAMMER, AKKU-MAUERNUTFRÄSE & -TRENNSCHLEIFER

NEU

54 Volt SDS-max® Kombihammer (52 mm)



- Starker SDS-max® Akku-Kombihammer mit 19,4 Joule Einzelschlagenergie
- Perfekt abgestimmte Dreh- und Schlagzahl sowie die Drehzahl-Konstantelektronik
- Optimierte mechanische Sicherheitskupplung
- Anti-Rotations-Funktion UTC
- Federlagerter, von der Maschine entkoppelter Handgriff
- Drehstopp
- WIRELESS TOOL CONTROL (WTC) für automatisches, kabelloses Einschalten eines Saugers beim Start der Maschine
- Gummierter Handgriff und kompakte Bauweise mit optimiertem Geräteschwerpunkt



Emissionswerte:
 $L_{pa} / L_{wa} = 96,0 / 107,0$ dB(A) • K = 3,0 dB(A)
 Vibration = Hammerbohren in Beton 10,1 m/s² • K = 1,5 m/s²

TECHNISCHE DATEN DCH775M-XJ

Akku-Technologie	alle 54 Volt XR FLEXVOLT Akkus
Leerlaufdrehzahl	145–290 min ⁻¹
Leerlaufschlagzahl	1.105–2.210 min ⁻¹
Max. Einzelschlagenergie	19,4 Joule
Optimaler Bohrbereich in Beton	28–42 mm
Max. Bohr-Ø in Beton mit Bohrkronen	52 mm / 150 mm
Gewicht (mit 162 Wh Akku)	10,6 kg
Lieferumfang	Vibrationsdämpfender Zusatzhandgriff, Transportkoffer, ohne Akkus und Ladegerät

UVP € 909,00
 zzgl. MwSt.
 € 1.081,71 inkl. MwSt.

Maschinenkauf*						Monatliche Leasingrate*								
mit Vollservice für						für Maschine und Vollservice bei								
36 Monate		48 Monate		60 Monate		36 Monaten		48 Monaten		60 Monaten				
Komfort	Premium	Komfort	Premium	Komfort	Premium	Komfort	Premium	Komfort	Premium	Komfort	Premium			
€ 1.201	€ 1.257	€ 1.282	€ 1.352	€ 1.332	€ 1.412	€ 30,63	€ 24,00	€ 19,54	€ 40,48	€ 42,35	€ 33,84	€ 35,71	€ 28,64	€ 30,36

54 V Akku-Mauernutfräse (125 mm)



- Weltweit erste Akku-Mauernutfräse auf dem Markt
- Motorbremse – stoppt die Scheibe in Sekundenschnelle
- Präzise und einfache Schnitttiefeinstellung mit Parkposition über Drehschalter
- Werkzeugloses Öffnen der Schutzhaube und Schnellspannmutter – für einen schnellen Scheibenwechsel
- WIRELESS TOOL CONTROL – Mauernutfräse kann mit dem 54 Volt M-Klasse Sauger DCV586MK-XJ gekoppelt werden und startet den Sauger automatisch per Funk
- Effiziente Staubabsaugung – AirLock kompatibel zum einfachen Verbinden mit DEWALT M-Klasse Saugern
- Gummierter Handgriff und ergonomische, kompakte Bauweise mit optimiertem Geräteschwerpunkt



Emissionswerte:
 $L_{pa} / L_{wa} = 102,0 / 113,0$ dB(A) • K = 3,0 dB(A)
 Vibration = 4,7 m/s² • K = 1,5 m/s²

TECHNISCHE DATEN DCG200NT-XJ

Akku-Technologie	alle 54 Volt XR FLEXVOLT Akkus
Leerlaufdrehzahl	9.000 min ⁻¹
Scheiben-Ø	125 mm
Max. Schnitttiefe / -breite	32 / 35 mm
Antriebsspindel	M14
Gewicht (mit 108 Wh Akku)	4,8 kg
Lieferumfang	Schnellspannmutter, 2x Diamant-Trennscheibe (DT90294-QZ), Distanzscheiben 3 / 6 / 9 / 12 mm, Meißel, AirLock Absaug-Adapter, T STAK™-Box VI, ohne Akkus und Ladegerät

UVP € 414,00
 zzgl. MwSt.
 € 492,66 inkl. MwSt.

Maschinenkauf*						Monatliche Leasingrate*								
mit Vollservice für						für Maschine und Vollservice bei								
36 Monate		48 Monate		60 Monate		36 Monaten		48 Monaten		60 Monaten				
Komfort	Premium	Komfort	Premium	Komfort	Premium	Komfort	Premium	Komfort	Premium	Komfort	Premium			
€ 614	€ 652	€ 693	€ 747	€ 734	€ 795	€ 13,95	€ 10,93	€ 8,90	€ 20,69	€ 21,97	€ 18,31	€ 19,71	€ 15,79	€ 17,10

54 V Akku-Trennschleifer (230 mm)



- Leistungsstarker Akku-Trennschleifer mit bis zu 83 mm Schnitttiefe
- Vollmetall-Direktgetriebe für eine effiziente Kraftübertragung
- Motorbremse – stoppt die Scheibe in Sekundenschnelle
- Wasseranschluss und doppelseitige Wasserzuführung zur optimalen Staubbindung
- LED-Überlastanzeige
- Werkzeuglos verstellbare Schutzhaube mit 5 Positionen
- Ergonomisch gummierte Griffbereiche



Emissionswerte:
 $L_{pa} / L_{wa} = 103,6 / 114,6$ dB(A) • K = 3,0 dB(A)
 Vibration = 4,2 m/s² • K = 1,5 m/s²

TECHNISCHE DATEN DCS690X2-QW DCS690N-XJ

Akku	54 Volt XR FLEXVOLT / 162 Wh
Leerlaufdrehzahl	6.500 min ⁻¹
Scheiben-Ø	230 mm
Max. Schnitttiefe	83 mm
Anwendungen	Nass- und Trockenschneiden
Gewicht (mit 162 Wh Akku)	6,5 kg
Lieferumfang	2 Akkus, System-Schnellladegerät, EXTREME® Runtime Diamant-Trennscheibe

UVP € 994,00
 zzgl. MwSt.
 € 1.182,86 inkl. MwSt.

Maschinenkauf* DCS690N-XJ						Monatliche Leasingrate* DCS690N-XJ								
mit Vollservice für						für Maschine und Vollservice bei								
36 Monate		48 Monate		60 Monate		36 Monaten		48 Monaten		60 Monaten				
Komfort	Premium	Komfort	Premium	Komfort	Premium	Komfort	Premium	Komfort	Premium	Komfort	Premium			
€ 746	€ 786	€ 829	€ 884	–	–	€ 18,16	€ 14,23	€ 11,59	€ 25,15	€ 26,48	€ 21,88	€ 23,34	–	–

ALLIGATOR® AKKU-SPEZIALSÄGE & ZUBEHÖR & AKKU-WINKELSCHLEIFER

54 V Akku-Spezialsäge Alligator® (430 mm)



- Langlebiger bürstenloser Motor für härteste Anwendungen
- Vibrationsarmes und rückschlagfreies Doppelsägeblatt-System mit Schnellstopp in 3 Sekunden
- Verwindungssteifes Schwert für einen akkuraten Schnitt, auch für Winkelschnitte sehr gut geeignet
- Einfaches und schnelles Sägeblatt-Wechselsystem
- Integrierte Endklammer; das ganze Schwert kann durch den Schnitt gezogen werden
- Vollgummierter Griff
- Robustes, langlebiges Aluminium-Getriebegehäuse

Emissionswerte:
 $L_{pa} / L_{wa} = 95,0 / 104,0$ dB(A) • K = 5,6 dB(A)
 Vibration = Sägen von Porenbeton 4,1 m/s² • K = 1,5 m/s²

TECHNISCHE DATEN DCS397N-XJ

Akku-Technologie	alle 54 Volt XR FLEXVOLT Akkus
Leerlaufhubzahl	2.400 min ⁻¹
Hublänge	40 mm
Schwertlänge	500 mm
Schnittlänge	430 mm
Gewicht (mit 108 / 162 Wh Akku)	6,7 / 6,9 kg
Lieferumfang	Montagewerkzeug, ohne Akkus, Ladegerät und Sägeblatt

UVP € 519,00
 zzgl. MwSt.
 € 617,61 inkl. MwSt.

Maschinenkauf*						KALKULATION AUF AKTIONSPREIS						Monatliche Leasingrate*					
mit Vollservice für						für Maschine und Vollservice bei						für Maschine und Vollservice bei					
36 Monate		48 Monate		60 Monate		36 Monaten		48 Monaten		60 Monaten		36 Monaten		48 Monaten		60 Monaten	
Komfort	Premium	Komfort	Premium	Komfort	Premium	Komfort	Premium	Komfort	Premium	Komfort	Premium	Komfort	Premium	Komfort	Premium	Komfort	Premium
€ 622	€ 662	€ 705	€ 760	€ 746	€ 809	€ 13,99	€ 10,96	€ 8,92	€ 20,97	€ 22,30	€ 18,61	€ 20,07	€ 16,03	€ 17,39			

XR EXTREME® RUNTIME ALLIGATOR® Spezialsägeblätter für DCS397

Artikel-Nummer	Anwendung	Schnittlänge	Zahnmaterial	Inhalt VE	UVP zzgl. MwSt.	UVP inkl. MwSt.	PG
DT99591-QZ	Für einfache Schnitte in Hochlochziegel (POROTON®) bis Festigkeitsklasse 12 N/mm ²	430 mm	HM	1	€ 56,09	€ 66,75	Akt. netto
DT99593-QZ	Universallblatt für schnelle, einfache Schnitte in Hart- und Weichholz, Brennholz, Karton, Gipskarton – nicht für Spanplatten	430 mm	HSS	1	€ 40,83	€ 48,59	Akt. netto

54 V Akku-Winkelschleifer (125 mm)



- Bürstenlose Motor-Technologie mit Epoxyd-Harz gepanzertem Motorwicklung
- Elektronische Bremse stoppt die Scheibe zuverlässig in Sekundenschnelle
- Elektronische Kupplung schaltet das Gerät bei Blockieren automatisch ab
- Überlastschutz
- Wiederanlaufschutz
- Schutzgitter für Kühlluftschlitze
- Schnellspannmutter & werkzeuglose Schutzhaubenverstellung

Emissionswerte:
 $L_{pa} / L_{wa} = 84,0 / 95,0$ dB(A) • K = 3,0 dB(A)
 Vibration = Oberflächenschleifen 6,1 m/s² • K = 1,5 m/s²

TECHNISCHE DATEN DCG418NT-XJ

Akku-Technologie	alle 54 Volt XR FLEXVOLT Akkus
Leerlaufdrehzahl	9.000 min ⁻¹
Max. Scheiben-Ø	125 mm
Antriebsspindel	M14
Gewicht (mit 108 Wh Akku)	3,2 kg
Lieferumfang	Schnellspannmutter, vibrationsdämpfender Zusatzhandgriff, Schutzhaube, T STAK™ Box II, ohne Akkus, Ladegerät und Trennscheibe

UVP € 359,00
 zzgl. MwSt.
 € 427,21 inkl. MwSt.

Maschinenkauf*						Monatliche Leasingrate*								
mit Vollservice für						für Maschine und Vollservice bei								
36 Monate		48 Monate		60 Monate		36 Monaten		48 Monaten		60 Monaten				
Komfort	Premium	Komfort	Premium	Komfort	Premium	Komfort	Premium	Komfort	Premium	Komfort	Premium			
€ 533	€ 566	€ 585	€ 628	–	–	€ 12,10	€ 9,48	€ 7,72	€ 17,95	€ 19,07	€ 15,45	€ 16,58	–	–

125 mm WINKELSCHLEIFER-ZUBEHÖR: STAUBHAUBE UND SCHUTZHAUBE FÜR BETONARBEITEN
 (siehe Seite 170)



54 V GERÄTE

NEU

AKKU-SÄBELSÄGE & -HANDKREISSÄGEN

NEU

54 V Akku-Säbelsäge



- Extrem durchzugsstarke Säbelsäge mit neuer Motortechnologie für sehr schwere Anwendungen
- Antriebskonzept für noch härtere Anwendungen bei gleichzeitig minimalen Vibrationen
- Kupplung zum Schutz von Anwender und Maschine
- Integrierte LED – für eine bessere Sicht auf den Arbeitsbereich
- Ergonomisch geformter und gummierter Griffbereich
- Sägeblatt werkzeuglos in 2 Richtungen vertikal einsetzbar

Emissionswerte:

$L_{pa} / L_{wa} = 84,0 / 95,0$ dB(A) • K = 5,0 dB(A)
Vibration = Sägen von Holz 15,3 m/s² • K = 1,5 m/s²

TECHNISCHE DATEN

DCS389NT-XJ

Akku-Technologie	alle 54 Volt XR FLEXVOLT Akkus
Leerlaufhubzahl	0–3.000 min ⁻¹
Hublänge	29 mm
Max. Schnittleistung in Holz / PVC / Metallprofile	300 / 160 / 130 mm
Gewicht (mit 108 Wh Akku)	4,5 kg
Lieferumfang	T STAK™-Box VI, ohne Akku und Ladegerät

UVP € 364,00
zzgl. MwSt.
€ 433,16 inkl. MwSt.



Maschinenkauf*						Monatliche Leasingrate*								
mit Vollservice für						für Maschine und Vollservice bei								
36 Monate		48 Monate		60 Monate		36 Monaten		48 Monaten		60 Monaten				
Komfort	Premium	Komfort	Premium	Komfort	Premium	Komfort	Premium	Komfort	Premium	Komfort	Premium			
€ 548	€ 583	€ 604	€ 649	€ 636	€ 688	€ 12,27	€ 9,61	€ 7,83	€ 18,48	€ 19,66	€ 15,94	€ 17,14	€ 13,68	€ 14,79

54 V Akku-Handkreissäge (61 mm) für Führungsschienen



- Extrem durchzugsstarke Handkreissäge mit neuer Motortechnologie für sehr schwere Anwendungen
- Elektronische Motorbremse stoppt Säge in Sekundenschnelle
- Präzise, schnelle und werkzeuglose Einstellung der Schnitttiefe und der Gehrungswinkel
- Direkt auf Führungsschiene von DEWALT einsetzbar durch speziell konstruierten Sägeschuh
- Zusatzhandgriff für sicheres Arbeiten
- Inkl. Absaug-Adapter passend zum DEWALT AirLock-System, minimiert die in der Luft befindlichen Staubpartikel

Emissionswerte:

$L_{pa} / L_{wa} = 94,0 / 105,0$ dB(A) • K = 3,0 dB(A)
Vibration = Sägen von Holz < 2,5 m/s² • K = 1,5 m/s²

TECHNISCHE DATEN

DCS579NT-XJ

Akku-Technologie	alle 54 Volt XR FLEXVOLT Akkus
Leerlaufdrehzahl	5.800 min ⁻¹
Neigungseinstellung	57°
Max. Schnitttiefe bei 90° / 45°	61 / 43 mm
Max. Schnitttiefe mit Führungsschiene bei 90° / 45°	57 / 39 mm
Sägeblattmaß	190 x 30 mm
Gewicht (mit 108 Wh Akku)	4,0 kg
Lieferumfang	XR EXTREME® Runtime 24 Zahn HM-Sägeblatt, AirLock Absaug-Adapter, T STAK™-Box VI, ohne Akku und Ladegerät

UVP € 384,00
zzgl. MwSt.
€ 456,96 inkl. MwSt.



Maschinenkauf*						Monatliche Leasingrate*								
mit Vollservice für						für Maschine und Vollservice bei								
36 Monate		48 Monate		60 Monate		36 Monaten		48 Monaten		60 Monaten				
Komfort	Premium	Komfort	Premium	Komfort	Premium	Komfort	Premium	Komfort	Premium	Komfort	Premium			
€ 517	€ 542	€ 566	€ 601	€ 620	€ 664	€ 12,94	€ 10,14	€ 8,26	€ 17,42	€ 18,27	€ 14,95	€ 15,86	€ 13,32	€ 14,28

54 Volt Akku-Handkreissäge (67 mm)



- Extrem durchzugsstarke Handkreissäge mit neuer Motortechnologie für sehr schwere Anwendungen
- Elektronische Motorbremse stoppt Säge in Sekundenschnelle
- Einfache und präzise Schnitttiefen- und Schnittwinkel-einstellung (bis 57°)
- Zusatzhandgriff für sicheres Zweihand-Arbeiten
- Optimal ausbalanciert für ermüdungsarmes Arbeiten
- XR EXTREME® Runtime Sägeblatt für noch längere Akku-Laufzeit und lange Standzeiten

Emissionswerte:

$L_{pa} / L_{wa} = 94,0 / 105,0$ dB(A) • K = 3,0 dB(A)
Vibration = Sägen von Holz < 2,5 m/s² • K = 1,5 m/s²

TECHNISCHE DATEN

DCS578NT-XJ

Akku-Technologie	alle 54 Volt XR FLEXVOLT Akkus
Leerlaufdrehzahl	5.800 min ⁻¹
Neigungseinstellung	57°
Max. Schnitttiefe bei 90° / 45°	67 / 49 mm
Sägeblattmaß	190 x 30 mm
Gewicht (mit 108 Wh Akku)	4,0 kg
Lieferumfang	XR EXTREME® Runtime 24 Zahn HM-Sägeblatt, AirLock Absaug-Adapter, T STAK™-Box VI, ohne Akku und Ladegerät

UVP € 349,00
zzgl. MwSt.
€ 415,31 inkl. MwSt.



Maschinenkauf*						Monatliche Leasingrate*								
mit Vollservice für						für Maschine und Vollservice bei								
36 Monate		48 Monate		60 Monate		36 Monaten		48 Monaten		60 Monaten				
Komfort	Premium	Komfort	Premium	Komfort	Premium	Komfort	Premium	Komfort	Premium	Komfort	Premium			
€ 480	€ 505	€ 528	€ 562	€ 580	€ 624	€ 11,76	€ 9,21	€ 7,50	€ 16,17	€ 17,01	€ 13,94	€ 14,84	€ 12,48	€ 13,42

AKKU-TAUCHKREISSÄGE & ZUBEHÖR & AKKU-PANEELSÄGE

54 V Akku-Tauchkreissäge (59 mm) für Führungsschienen



- Paralleler Tauchmechanismus ermöglicht sicheres Eintauchen bei unveränderter Griffposition
- Integrierter Eintauch-Rückschlagstopp
- Sicheres Eintauchen durch federelagerten Spaltkeil
- Äußerst flache Schutzhaube ermöglicht wandbündige Schnitte mit nur 13 mm Distanz zur Wand
- Ideal für den Einsatz mit dem DEWALT Führungsschienen-System sowie den Festool Führungsschienen

Emissionswerte:

$L_{pa} / L_{wa} = 82,2 / 92,2$ dB(A) • K = 2,9 dB(A)
Vibration = Schneiden von Holz 1,1 m/s² • K = 1,5 m/s²



Maschinenkauf*						Monatliche Leasingrate*								
mit Vollservice für						für Maschine und Vollservice bei								
36 Monate		48 Monate		60 Monate		36 Monaten		48 Monaten		60 Monaten				
Komfort	Premium	Komfort	Premium	Komfort	Premium	Komfort	Premium	Komfort	Premium	Komfort	Premium			
€ 863	€ 907	€ 929	€ 985	€ 970	€ 1.034	€ 21,37	€ 16,74	€ 13,63	€ 29,09	€ 30,56	€ 24,53	€ 26,01	€ 20,86	€ 22,23

Führungsschienen und -zubehör

passend für: DCS572, DCS576, DCS579, DCS520 (ab Seite 34), DWE576, DWS520 (ab Seite 141)

Artikel-Nummer	Beschreibung	UVP zzgl. MwSt.	UVP inkl. MwSt.
DWS5021-XJ	1.000 mm Führungsschiene	€ 67,00	€ 79,73
DWS5022-XJ	1.500 mm Führungsschiene	€ 84,00	€ 99,96
DWS5023-XJ	2.600 mm Führungsschiene	€ 194,00	€ 230,86
DWS5025-XJ	Tasche für 1.000 und 1.500 mm Führungsschienen	€ 58,00	€ 69,02
DWS5026-XJ	1 Paar Führungsschienen-Schnellspanner	€ 65,00	€ 77,35
DWS5029-XJ	3 m Ersatz-Splitterschutz	€ 22,00	€ 26,18
DWS5030-XJ	5 m Ersatz-Gleitbelag	€ 18,00	€ 21,42
DWS5032-XJ	3 m Ersatz-Haftunterlage	€ 12,00	€ 14,28
DE6292-XJ	Führungsschienen-Verbindungsstück	€ 32,00	€ 38,08

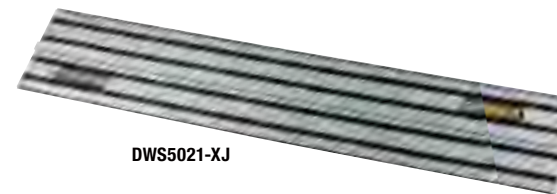

54 V Akku-Paneelsäge (216 mm)



- Patentierte XPS-Schnittlinienanzeige
- Schnelle Gehrungseinstellung durch Fixrasten bei Standardwinkeln
- Plangefräste Grundplatte und Anschlag aus hochwertigem Alu-Druckguss
- Innenliegender Posaunenauszug mit hochwertiger Lagerung für spiel- und ruckfreien Auszug
- XR EXTREME® Runtime Sägeblatt für noch längere Akku-Laufzeit und lange Standzeiten

Emissionswerte:

$L_{pa} / L_{wa} = 91,0 / 102,0$ dB(A) • K = 3,2 dB(A)
Vibration = Sägen von Holz 2,1 m/s² • K = 1,5 m/s²



Maschinenkauf*						Monatliche Leasingrate*								
mit Vollservice für						für Maschine und Vollservice bei								
36 Monate		48 Monate		60 Monate		36 Monaten		48 Monaten		60 Monaten				
Komfort	Premium	Komfort	Premium	Komfort	Premium	Komfort	Premium	Komfort	Premium	Komfort	Premium			
€ 824	€ 874	€ 900	€ 965	€ 946	€ 1.020	€ 18,84	€ 14,76	€ 12,02	€ 27,76	€ 29,46	€ 23,77	€ 25,48	€ 20,35	€ 21,93

TECHNISCHE DATEN

DCS520NT-XJ

Akku-Technologie	alle 54 Volt XR FLEXVOLT Akkus
Leerlaufdrehzahl	2.500–4.200 min ⁻¹
Neigungseinstellung	47°
Max. Schnitttiefe (ohne / mit Führungsschiene)	59 / 55 mm
Sägeblattmaß	165 x 20 mm
Gewicht (mit 108 / 162 Wh Akku)	5,1 / 5,3 kg
Lieferumfang	XR EXTREME® Runtime 42 Zahn HM-Sägeblatt, AirLock Absaug-Adapter, T STAK™-Box VI, ohne Akku und Ladegerät

UVP € 634,00
zzgl. MwSt.
€ 754,46 inkl. MwSt.

Maschinenkauf*						Monatliche Leasingrate*								
mit Vollservice für						für Maschine und Vollservice bei								
36 Monate		48 Monate		60 Monate		36 Monaten		48 Monaten		60 Monaten				
Komfort	Premium	Komfort	Premium	Komfort	Premium	Komfort	Premium	Komfort	Premium	Komfort	Premium			
€ 863	€ 907	€ 929	€ 985	€ 970	€ 1.034	€ 21,37	€ 16,74	€ 13,63	€ 29,09	€ 30,56	€ 24,53	€ 26,01	€ 20,86	€ 22,23

AKKU- / NETZ-PANEELSÄGEN & ZUBEHÖR

54 V Akku-Paneelsäge (250 mm)



- Schnitttiefenbegrenzung zur Herstellung von Zapfen, Kerfen und Nuten
- Neigungs- und Gehrungswinkel stufenlos oder über Fixrasten bei Standardwinkeln schnell und präzise einstellbar
- Hoher, verstellbarer Werkstückanschlag
- Patentierte XPS-Schnittlinienanzeige
- Parallelgeführter, staubgeschützter Doppelauszug für mehr Verwindungssteifigkeit und genauere Schnitte
- Integrierte Seitengriffe für einfachen Transport und vergrößerte Werkstückauflage
- Plangefräste Grundplatte aus Alu-Druckguss

Emissionswerte:

$L_{PA} / L_{WA} = 92,0 / 105,0$ dB(A) • K = 3,0 dB(A)
Vibration = 2,0 m/s² • K = 1,5 m/s²

TECHNISCHE DATEN DCS727H-XJ

Akku-Technologie	alle 54 Volt XR FLEXVOLT Akkus	
Leerlaufdrehzahl	4.000 min ⁻¹	
Gehrungseinstellung	48° (rechts), 60° (links)	
Neigungseinstellung	48° (rechts), 48° (links)	
Max. Schnittbereich		
bei 90° / 90°	305 x 88 mm	bei 90° / 45° 305 x 58 mm
bei 45° / 90°	213 x 88 mm	
Sägeblattmaße	250 x 30 mm	
Gewicht (mit 108 Wh Akku)	21,4 kg	
Lieferumfang	24 Zahn HM-Sägeblatt, Werkstückklemme	

UVP € 829,00
zzgl. MwSt.
€ 986,51 inkl. MwSt.



Maschinenkauf*						Monatliche Leasingrate*								
mit Vollservice für						nur für Maschine bei			für Maschine und Vollservice bei					
36 Monate		48 Monate		60 Monate		36 Monaten	48 Monaten	60 Monaten	36 Monaten	48 Monaten	60 Monaten			
Komfort	Premium	Komfort	Premium	Komfort	Premium	Komfort	Premium	Komfort	Premium	Komfort	Premium			
€ 1.162	€ 1.225	€ 1.257	€ 1.338	€ 1.315	€ 1.407	€ 27,94	€ 21,89	€ 17,82	€ 39,16	€ 41,29	€ 33,19	€ 35,34	€ 28,27	€ 30,25

54 V Akku- / 230 V-Paneelsäge (305 mm)



- Betrieb über 2x Akku oder 230V-Netzadapter
- Einsetzbar auch zum Ablängen von 12er-Kanthölzern (mit 20 mm Beilage)
- Patentierte XPS-Schnittlinienanzeige
- Schnelle Gehrungseinstellung durch Fixrasten bei Standardwinkeln
- Schnitttiefenbegrenzung zum Zapfen, Kerfen und Nuten
- Plangefräste Grundplatte und Anschlag aus hochwertigem Alu-Druckguss

Emissionswerte:

$L_{PA} / L_{WA} = 93,0 / 100,0$ dB(A) • K = 3,0 dB(A)
Vibration = Sägen von Holz < 2,5 m/s²
K = 1,5 m/s²

TECHNISCHE DATEN DHS780T2A-QW DHS780N-XJ

Akku	2x 54 Volt / mit je 108 Wh	
Leerlaufdrehzahl	3.800 min ⁻¹	
Gehrungseinstellungen	60° (rechts), 50° (links)	
Neigungseinstellung	49° (rechts), 49° (links)	
Max. Schnittbereich		
bei 90° / 90°	305 x 110 mm	bei 90° / 45° 305 x 65 mm
bei 45° / 90°	215 x 110 mm	bei 45° / 45° 215 x 65 mm
Sägeblattmaße	305 x 30 mm	
Gewicht (mit 2x 108 Wh Akku)	27,5 kg	
Lieferumfang	2 Akkus, System-Doppel-Schnellladegerät, 230 Volt Netzadapter, 60 Zahn HM-Sägeblatt, Staubsack, Werkstückklemme	ohne Akkus, Ladegerät und Netzadapter

UVP € 1.469,00 (DHS780T2A-QW) / **€ 1.079,00** (DHS780N-XJ)
zzgl. MwSt.
€ 1.748,11 inkl. MwSt. / € 1.284,01 inkl. MwSt.



Maschinenkauf* DHS780T2A-QW						Monatliche Leasingrate* DHS780T2A-QW								
mit Vollservice für						nur für Maschine bei			für Maschine und Vollservice bei					
36 Monate		48 Monate		60 Monate		36 Monaten	48 Monaten	60 Monaten	36 Monaten	48 Monaten	60 Monaten			
Komfort	Premium	Komfort	Premium	Komfort	Premium	Komfort	Premium	Komfort	Premium	Komfort	Premium			
€ 2.083	€ 2.158	€ 2.273	€ 2.373	-	-	€ 49,51	€ 38,78	€ 31,58	€ 70,21	€ 72,72	€ 60,01	€ 62,65	-	-

Zubehör für 2x 54 V Akku- / Netz-Paneelsäge (305 mm) passend für: DHS780N-XJ, DHS780T2A-QW

Artikel-Nummer	Beschreibung	UVP zzgl. MwSt.	UVP inkl. MwSt.
DCB500-QS	230 Volt-Netzadapter für DHS780 (serienmäßig in T2A-Version)	€ 104,00	€ 123,76

UNIVERSAL-UNTERGESTELLE UND FAHRBARE UNTERGESTELLE FÜR AKKU- UND 230 VOLT-MASCHINEN
(siehe ab Seite 149 bzw. ab Seite 154)



AKKU-TISCHKREISSÄGE, -SAUGER & -RÜHRWERK

54 V Akku-Tischkreissäge (210 mm)



- Bürstenloser Motor mit hoher Durchzugskraft auch bei max. Schnitttiefe
- Beidseitig zahnstangengeführter Parallelanschlag
- Einfache Einstellung von Schnitttiefe und Neigung
- Geringes Gewicht und kompakte Bauweise für einfachen Transport
- Glasfaserverstärktes Gehäuse und Schutzrahmen
- XR EXTREME® Runtime Sägeblatt für noch längere Akku-Laufzeit und lange Standzeiten

Passendes Untergestell (DE7450-XJ) auf Seite 154

Emissionswerte:

$L_{PA} / L_{WA} = 86,0 / 100,0$ dB(A) • K = 3,0 dB(A)
K = 3,0 m/s²



Maschinenkauf*						Monatliche Leasingrate*								
mit Vollservice für						nur für Maschine bei			für Maschine und Vollservice bei					
36 Monate		48 Monate		60 Monate		36 Monaten	48 Monaten	60 Monaten	36 Monaten	48 Monaten	60 Monaten			
Komfort	Premium	Komfort	Premium	Komfort	Premium	Komfort	Premium	Komfort	Premium	Komfort	Premium			
€ 1.141	€ 1.210	€ 1.243	€ 1.331	€ 1.304	€ 1.404	€ 26,25	€ 20,57	€ 16,75	€ 38,46	€ 40,78	€ 32,81	€ 35,13	€ 28,05	€ 30,19

54 V Akku-Sauger Nass / Trocken, M-Klasse



- Elektronische Volumenstrom-Überwachung mit akustischem Warnsignal bei Saugkraftabfall
- Konstant hohe Saugleistung durch automatische Filterreinigung im 15-Sekunden-Rhythmus
- WIRELESS TOOL CONTROL – automatisches Einschalten des Sauger bei entsprechend ausgestatteten Akku-Gerät oder via Fernbedienung
- T STAK™ kompatibel – einfach zu kombinieren mit allen Produkten aus dem T STAK™-Boxen und -Zubehörprogramm

Zubehör auf Seite 171

Emissionswerte:

$L_{PA} / L_{WA} = 69,0 / 81,5$ dB(A) • K = 3,5 dB(A)



Maschinenkauf*						Monatliche Leasingrate*								
mit Vollservice für						nur für Maschine bei			für Maschine und Vollservice bei					
36 Monate		48 Monate		60 Monate		36 Monaten	48 Monaten	60 Monaten	36 Monaten	48 Monaten	60 Monaten			
Komfort	Premium	Komfort	Premium	Komfort	Premium	Komfort	Premium	Komfort	Premium	Komfort	Premium			
€ 679	€ 710	€ 764	€ 810	€ 795	€ 848	€ 17,49	€ 13,70	€ 11,16	€ 22,89	€ 23,91	€ 20,17	€ 21,40	€ 17,10	€ 18,23

54 V Akku-Rührwerk



- Robustes und langlebiges Vollmetallgetriebe
- Optimal abgestimmtes Drehzahl- / Drehmomentverhältnis
- Materialgerechter Einsatz durch 5-stufige Drehzahlwahl
- M14-Aufnahme ermöglicht einfachen Wechsel aller gängigen Rührer
- Perfekte Ergonomie durch gummierte Handgriffe und optimalen Neigungswinkel
- Sicherheitsschalter mit Entriegelungsmechanik

Emissionswerte:

$L_{PA} / L_{WA} = 76,0 / 87,0$ dB(A) • K = 3,0 dB(A)
Vibration < 2,5 m/s² • K = 1,5 m/s²



Maschinenkauf*						Monatliche Leasingrate*								
mit Vollservice für						nur für Maschine bei			für Maschine und Vollservice bei					
36 Monate		48 Monate		60 Monate		36 Monaten	48 Monaten	60 Monaten	36 Monaten	48 Monaten	60 Monaten			
Komfort	Premium	Komfort	Premium	Komfort	Premium	Komfort	Premium	Komfort	Premium	Komfort	Premium			
€ 553	€ 588	€ 609	€ 654	€ 641	€ 693	€ 12,44	€ 9,74	€ 7,93	€ 18,64	€ 19,82	€ 16,07	€ 17,27	€ 13,79	€ 14,90

TECHNISCHE DATEN DCS7485N-XJ

Akku-Technologie	alle 54 Volt XR FLEXVOLT Akkus	
Leerlaufdrehzahl	5.800 min ⁻¹	
Neigungseinstellung	-3 bis 48°	
Max. Schnitttiefe bei 90° / 45°	65 / 45 mm	
Sägeblattmaße	210 x 30 mm	
Gewicht (mit 108 / 162 Wh Akku)	21,5 / 21,7 kg	
Lieferumfang	24 Zahn HM-Sägeblatt, Parallelanschlag, ohne Akkus und Ladegerät	

UVP € 779,00
zzgl. MwSt.
€ 927,01 inkl. MwSt.

TECHNISCHE DATEN DCV586MK-XJ

Akku-Technologie	alle 54 Volt XR FLEXVOLT Akkus	
Max. Luftdurchsatz	1.482 l/min.	
Max. Unterdruck	8,8 kPa	
Behältervolumen trocken / nass	11 / 7,5 l	
Staubklasse	M	
Schlauchtyp	Antistatik, abriebfest	
Schlauchlänge / Schlauch-Ø	2,4 m / 32 mm	
Gewicht (mit 162 Wh Akku)	8,75 kg	
Lieferumfang	Fernbedienung, Saugschlauch, 5 Fleece-Staubbeutel, Bodenreinigungsset, T STAK™-Rollbrett	

UVP € 519,00
zzgl. MwSt.
€ 617,61 inkl. MwSt.

AKKU-KOMPRESSOR & -KETTENSÄGE & ZUBEHÖR

54 V Akku-Kompressor (10 Liter)



- Leichter und kompakter Akku-Kompressor
- Innovative, bürstenlose Motor-Technologie
- OneTurn™-Druckregler – automatische Abstimmung von Tank- und Ausgangsdruck
- Robustes Gehäuse mit Rollkäfig und gummierten Füßen

Emissionswerte:

$L_{PA} / L_{WA} = 79,0 / 91,5$ dB(A) • K = 3,0 dB(A)

TECHNISCHE DATEN DCC1054N-XJ

Akku-Technologie	alle 54 Volt XR FLEXVOLT Akkus
Tankvolumen	10 Liter
Leistung	0,3 kW
Arbeitsdruck	0–9 Bar
Luftlieferung bei 7 Bar	31 l/min.
Ansaugleistung	48 l/min.
Pumpentyp	Ölfrei
Anzahl Luftausgänge	1
Gewicht (mit 108 / 162 Wh Akku)	12 / 12,2 kg
Lieferumfang	ohne Akku und Ladegerät

UVP € 384,00
zzgl. MwSt.
€ 456,96 inkl. MwSt.



Maschinenkauf*						Monatliche Leasingrate*								
mit Vollservice für						für Maschine und Vollservice bei								
36 Monate		48 Monate		60 Monate		36 Monaten		48 Monaten		60 Monaten				
Komfort	Premium	Komfort	Premium	Komfort	Premium	Komfort	Premium	Komfort	Premium	Komfort	Premium			
€ 568	€ 603	€ 624	€ 669	€ 656	€ 708	€ 12,94	€ 10,14	€ 8,26	€ 19,15	€ 20,33	€ 16,47	€ 17,67	€ 14,11	€ 15,22

54 V Akku-Kettensäge (40 cm)



- 40 cm Schwert und Sägekette
- Motorbremse – stoppt die Kette, wenn der Gasbeschalter nicht mehr betätigt wird
- Automatische Kettenschmierung
- Werkzeuglose Kettenspannung
- Werkzeugloser Öltankverschluss und halbtransparenter Öltank
- Gummierter Handgriff und ergonomische Bauweise für ein ermüdungsarmes Arbeiten

Emissionswerte:

$L_{PA} / L_{WA} = 80,5 / 100,5$ dB(A) • K = 3,0 dB(A)
Vibration = Sägen von Holz 3,5 m/s² • K = 1,5 m/s²

TECHNISCHE DATEN DCM575N-XJ

Akku-Technologie	alle 54 Volt XR FLEXVOLT Akkus
Schwertlänge	40 cm
Kettengeschwindigkeit	15 m/s
Kettenart	Halbmeißel
Kettenteilung	3/8"
Anzahl Treibglieder	56
Treibgliedstärke	1,1 mm
Öltank	115 ml
Gewicht (mit 108 / 162 Wh Akku)	5,4 / 5,6 kg
Lieferumfang	40 cm Schwert und Sägekette, Kettenschutzkocher, ohne Akku und Ladegerät

UVP € 329,00
zzgl. MwSt.
€ 391,51 inkl. MwSt.



Maschinenkauf*						Monatliche Leasingrate*								
mit Vollservice für						für Maschine und Vollservice bei								
36 Monate		48 Monate		60 Monate		36 Monaten		48 Monaten		60 Monaten				
Komfort	Premium	Komfort	Premium	Komfort	Premium	Komfort	Premium	Komfort	Premium	Komfort	Premium			
€ 434	€ 454	€ 471	€ 498	€ 515	€ 551	€ 11,09	€ 8,69	€ 7,07	€ 14,61	€ 15,29	€ 12,44	€ 13,16	€ 11,08	€ 11,84

Zubehör für 54 V Akku-Kettensäge

Artikel-Nummer	Beschreibung	UVP zzgl. MwSt.	UVP inkl. MwSt.	PG
DT20660-QZ	Schwert mit Sägekette 40 cm (Kettenart: Halbmeißel, Zahnteilung: 3/8 Zoll, Treibgliedstärke: 1,1 mm, Treibgliederanzahl: 56)	€ 46,70	€ 55,57	DW-ZUB
DT20663-QZ	Sägekette 40 cm (Kettenart: Halbmeißel, Zahnteilung: 3/8 Zoll, Treibgliedstärke: 1,1 mm, Treibgliederanzahl: 56)	€ 21,30	€ 25,35	DW-ZUB
DT20661-QZ	Schwert mit Sägekette 46 cm (Kettenart: Halbmeißel, Zahnteilung: 3/8 Zoll, Treibgliedstärke: 1,3 mm, Treibgliederanzahl: 62)	€ 57,10	€ 67,95	DW-ZUB
DT20664-QZ	Sägekette 46 cm (Kettenart: Halbmeißel, Zahnteilung: 3/8 Zoll, Treibgliedstärke: 1,3 mm, Treibgliederanzahl: 62)	€ 26,50	€ 31,54	DW-ZUB
DT20662-QZ	Kettensägenöl, 1 Liter	€ 21,30	€ 25,35	DW-ZUB

AKKU-AXIALGEBLÄSE & -MOTORSENSE & ZUBEHÖR

54 V Akku-Axialgebläse



- Längere Laufzeit pro Akku-Ladung sowie höhere Lebensdauer durch bürstenlose Motor-Technologie
- Axiales Gebläse für noch mehr Leistung und höheren Luftdurchsatz (+ 50 % größerer Volumenstrom als das Vorgängermodell DCM572N-XJ)
- Optimierte Ergonomie durch ausbalancierte Bauweise und großflächige Gummierungen für sicheren Griff und ermüdungsarmes Arbeiten
- Feststellbarer Gasbeschalter für einfaches Einstellen der Luftgeschwindigkeit und angenehmen Dauerbetrieb

Emissionswerte:

$L_{PA} / L_{WA} = 96,0 / 107,0$ dB(A) • K = 1,5 dB(A)
Vibration = < 2,5 m/s² • K = 1,5 m/s²



Maschinenkauf*						Monatliche Leasingrate*								
mit Vollservice für						für Maschine und Vollservice bei								
36 Monate		48 Monate		60 Monate		36 Monaten		48 Monaten		60 Monaten				
Komfort	Premium	Komfort	Premium	Komfort	Premium	Komfort	Premium	Komfort	Premium	Komfort	Premium			
€ 385	€ 408	€ 432	€ 465	–	–	€ 8,73	€ 6,84	€ 5,57	€ 12,96	€ 13,77	€ 11,40	€ 12,26	–	–

54 V Akku-Motorsense und -Rasentrimmer



- Bürstenlose Motoren-Technologie – höhere Leistung, kompaktere Abmessungen sowie längere Lebensdauer
- Einsatz mit Faden und diversen Schneidmessern
- Optimal abgestimmte 2-Stufen-Elektronik für anwendungsspezifische Drehzahlen (Stufe 1 bzw. 2 für Einsatz als Motorsense bzw. Rasentrimmer)
- Patentiertes Getriebe für perfekte Kraftübertragung
- „Bump-Feed“ Fadenkopf – einfaches Nachstellen der Fadenlänge durch Auftippen des Fadenkopfes
- Gummierter Handgriff und ergonomische Bauweise

Emissionswerte:

$L_{PA} / L_{WA} = 79,0 / 94,0$ dB(A) • K = 1,0 dB(A)
Vibration < 2,5 m/s² • K = 1,5 m/s²



Maschinenkauf*						Monatliche Leasingrate*								
mit Vollservice für						für Maschine und Vollservice bei								
36 Monate		48 Monate		60 Monate		36 Monaten		48 Monaten		60 Monaten				
Komfort	Premium	Komfort	Premium	Komfort	Premium	Komfort	Premium	Komfort	Premium	Komfort	Premium			
€ 533	€ 577	–	–	–	–	€ 10,24	€ 8,03	€ 6,54	€ 17,97	€ 19,44	–	–	–	–

Zubehör für 54 V Akku-Motorsense und -Rasentrimmer

Artikel-Nummer	Beschreibung	UVP zzgl. MwSt.	UVP inkl. MwSt.	PG
DT20650-QZ	Trimmerfaden (Durchmesser: 2,0 mm, Länge: 15,2 m)	€ 5,60	€ 6,66	DW-ZUB
DT20651-QZ	Trimmerfaden (Durchmesser: 2,0 mm, Länge: 68,6 m)	€ 15,50	€ 18,45	DW-ZUB
DT20652-QZ	Trimmerfaden (Durchmesser: 2,5 mm, Länge: 68,6 m)	€ 19,10	€ 22,73	DW-ZUB
DT20653-QZ	Dickichtmesser (25 cm, 3 Flügel)	€ 22,30	€ 26,54	DW-ZUB
DT20654-QZ	Grasschneideblatt, (25 cm, 2 Flügel)	€ 13,00	€ 15,47	DW-ZUB
DT20655-QZ	Grasschneideblatt, (23 cm, 4 Flügel)	€ 19,20	€ 22,85	DW-ZUB
DT20656-QZ	Trimmer-Ersatzspule komplett (mit Trimmerfaden 7,5 m Länge bei 2,0 mm Ø)	€ 19,20	€ 22,85	DW-ZUB
DT20657-QZ	Messer-Adapter-Set	€ 6,20	€ 7,38	DW-ZUB

18 VOLT AKKU-SYSTEM

**ÜBERSICHT ALLER AKKU-MASCHINEN IN BASISVERSION (OHNE AKKU UND LADEGERÄT)
EIN AKKU BZW. STARTER-SET FÜR ALLE ANWENDUNGEN – UM BARES GELD ZU SPAREN!**



18 VOLT AKKU-STARTER-SETS IN UNTERSCHIEDLICHEN AUSSTATTUNGSVARIANTEN UND LEISTUNGSKLASSEN SIEHE SEITE 103



NOCH MEHR LAUFZEIT MIT DEN XR FLEXVOLT STARTER-SETS (SIEHE SEITE 100)

EIN AKKU FÜR ALLE ANWENDUNGEN

AKKU-TROCKENBAUSCHLEIFER
DCE800N-XJ

AKKU-UND NETZ-SAUGER (L-KLASSE)
DCV584L-QW

AKKU-UNIVERSALABSaugUNG
DWH161N-XJ

AKKU-HANDSAUGER
DCV517N-XJ

AKKU-MULTI-TOOL
DCS356N-XJ

AKKU-KOMBIFRÄSE
DCW604NT-XJ

AKKU-HOBEL (82 mm)
DCP580NT-XJ

AKKU-PANEELsäGE (184 mm)
DCS365N-XJ

AKKU-HANDKREISSäge (64 mm / FVA)
DCS573NT-XJ

AKKU-HANDKREISSäge (64 mm)
DCS570NT-XJ

AKKU-HANDKREISSäge (68 mm)
DCS572NT-XJ

AKKU-HANDKREISSäge (65 mm)
DCS391NT-XJ

AKKU-HANDKREISSäge (65 mm)
DCS571NT-XJ

AKKU-STICHSäge (BÜGELGRIFF)
DCS334NT-XJ

AKKU-STICHSäge (MOTORGRIFF)
DCS335NT-XJ

AKKU-SÄBELSäge (FVA)
DCS386NT-XJ

AKKU-SÄBELSäge
DCS382N-XJ

AKKU-TROCKENBAUSCHLEIFER
DCE800N-XJ

AKKU-FETTPRESSE
DCG6571NK-XJ

AKKU-KARTUSCHEN-PRESSE
DCE581NK-XJ

AKKU-STAUCHKOPF-NAGLER (63 mm)
DCN662NT-XJ

AKKU-NAGLER (90 mm)
DCN692N-XJ

AKKU-DACHPAPPEN-NAGLER (45 mm)
DCN458NNT-XJ

AKKU-HEISSLUFT-PISTOLE
DCE530N-XJ

AKKU-UND NETZ-KOMPAKT-KOMPRESSOR
DCC018N-XJ

AKKU-VENTILATOR
DCE512N-XJ

AKKU-LED-LEUCHTE
DCL040-XJ

AKKU-LED-STRAHLER
DCL043-XJ

AKKU-LED-AUTOMOTIVE-STRAHLER
DCL045-XJ

AKKU-LED-LEUCHTE
DCL050-XJ

AKKU-LED-BAUSTELLENLEUCHTE
DCL074-XJ

AKKU-LED-BAUSTELLENLEUCHTE
DCL077-XJ

AKKU-LED-BAUSTELLENSTRahLER
DCL079-XJ

AKKU-EXZENTER-SCHLEIFER (125 mm)
DCW210NT-XJ

AKKU-VIBRATIONSSCHLEIFER (108 x 115 mm)
DCW200NT-XJ

AKKU-ROTATIONSPOLIERER
DCM849N-XJ

AKKU-EXZENTER-POLIERER
DCM848N-XJ

AKKU-GERADSCHLEIFER
DCG426N-XJ

AKKU-BLECHSCHERE
DCS491NT-XJ

AKKU-BOHR-SCHRAUBER
DCD991NT-XJ

AKKU-BOHR-SCHRAUBER
DCD791NT-XJ

AKKU-BOHR-SCHRAUBER (1/4")
DCF622NT-XJ

AKKU-BOHR-SCHRAUBER (1/4")
DCF620NT-XJ

AKKU-SCHLAGBOHR-SCHRAUBER (3/4")
DCF897NT-XJ

AKKU-SCHLAGBOHR-SCHRAUBER (1/2")
DCF899NT-XJ

AKKU-SCHLAGBOHR-SCHRAUBER (1/2")
DCF899HNT-XJ

AKKU-SCHLAGBOHR-SCHRAUBER (1/2")
DCF894NT-XJ

AKKU-SCHLAGBOHR-SCHRAUBER (1/2")
DCF894HNT-XJ

AKKU-SCHLAG-SCHRAUBER (1/4")
DCF850NT-XJ

AKKU-SCHLAG-SCHRAUBER (1/2")
DCF880NT-XJ

AKKU-SCHLAG-SCHRAUBER (1/2")
DCF894NT-XJ

AKKU-SCHLAG-SCHRAUBER (1/2")
DCF899NT-XJ

AKKU-SCHLAG-SCHRAUBER (1/2")
DCF899HNT-XJ

AKKU-SCHLAG-SCHRAUBER (1/2")
DCF894NT-XJ

AKKU-SCHLAG-SCHRAUBER (1/2")
DCF894HNT-XJ

AKKU-KOMBI-HAMMER (26 mm)
DCH133NT-XJ

AKKU-KOMBI-HAMMER (24 mm)
DCH273NT-XJ

AKKU-KOMBI-HAMMER (26 mm)
DCH283NT-XJ

AKKU-KREUZLINIEN-LASER, GRÜN
DCE825NG18-XJ

AKKU-KREUZLINIEN-LASER, GRÜN
DCE088NG18-XJ

AKKU-MULTILINIEN-LASER, 3x 360°, GRÜN
DCE089NG18-XJ

AKKU-KETTENSäge
DCM565N-XJ

AKKU-HOCHENTASTER
DCMPS567N-XJ

AKKU-HECKENSCHERE
DCMHT563N-XJ

AKKU-STABHECKENSCHERE
DCMPH566N-XJ

AKKU-RASENTRIMMER
DCMST561N-XJ

AKKU-RASENMÄHER (48 cm)
DCMW564N-XJ

AKKU-UND NETZ-RADIO
DCR011-XJ

AKKU-UND NETZ-RADIO
DCR019-QW

AKKU-UND NETZ-RADIO (mit DAB+)
DCR020-QW

AKKU-UND NETZ-RADIO (mit DAB+)
DCR027-QW

AKKU-UND NETZ-RADIO (mit Ladefkt. / DAB+)
DCR029-QW

T STAK™-RADIO (Akku / Netz mit Ladefkt. / DAB+)
DWST1-81078-QW

TOUGH-RADIO (Akku / Netz mit Ladefkt. / DAB+)
DWST1-75659-QW

AKKU-WINKEL-BOHRMASCHINE
DCD740NT-XJ

AKKU-KOMBI-HAMMER (16 mm)
DCH172NT-XJ

18V XR WITH **FLEXVOLT** ADVANTAGE

Neu entwickelter Hochleistungsmotor mit höherem Kupferanteil und stärkeren Permanentmagneten

Einsatz leistungsfähigerer elektronischer Module

Leistungssteigerndes Update der elektronischen Software

Einsatz von Akkuzellen mit niedrigeren Innenwiderständen

**UNSER STÄRKSTES
18 V AKKU-SYSTEM**

BEREITS MIT DEM NÄCHSTGRÖßEREN AKKU
**47% MEHR ABGABELEISTUNG UND DADURCH
EIN ÜBER 35% STÄRKERES DREHMOMENT
BEI ENTSPRECHEND HÖHERER DURCHZUGSKRAFT**

BEISPIEL
DCD999



860 Watt
**+3%
POWER***



18 Volt XR
Akku / 5 Ah

1.219 Watt
**+47%
POWER***



XR FLEXVOLT
Akku / 6 Ah

1.296 Watt
**+56%
POWER***



XR FLEXVOLT
Akku / 9 Ah

*Im Vergleich zum DCD996 mit 18 Volt XR Akku / 5 Ah



AKKU-SCHLAGBOHRSCHRAUBER
DCD999 siehe Seite 46



AKKU-SÄBELSÄGE
DCS386 siehe Seite 59



AKKU-WINKELSCHLEIFER
DCG409 siehe Seite 55



AKKU-HANDKREISSÄGE
DCS573 siehe Seite 62



18V GERÄTE

AKKU-BOHRSCHRAUBER

18 V Akku-2-Gang-Bohrschrauber



- Extrem kompakte Bauform mit nur 16 cm Gesamtlänge
- Optimal abgestimmtes 2-Gang-Vollmetallgetriebe
- 15-stufiges Drehmomentmodul
- Schalterelektronik für exaktes Anbohren und präzises Schrauben
- Sicherheitselektronik – permanente Überprüfung von Akku-Temperatur, Stromentnahme etc.
- 13 mm Schnellspann-Bohrfutter
- Leistungsstarke LED-Leuchte

Emissionswerte:

$L_{pa} / L_{wa} = 73,0 / 84,0$ dB(A) • K = 3,0 dB(A)
Vibration = < 2,5 m/s² • K = 1,5 m/s²

TECHNISCHE DATEN DCD708D2T-QW

Akku	18 Volt / 2 Ah
Leerlaufdrehzahl	0–450 / 1.650 min ⁻¹
Max. Drehmoment (h / w)	65 / 26 Nm
Max. Bohr-Ø in Holz / Metall	30 / 13 mm
Bohrfutterspannweite	1,5–13 mm
Gewicht (mit 2 Ah Akku)	1,4 kg
Lieferumfang	2 Akkus, System-Schnellladegerät, Gürtelhaken, T STAK™-Box

UVP € 219,00
zzgl. MwSt.
€ 260,61 inkl. MwSt.



Maschinenkauf*						Monatliche Leasingrate*								
mit Vollservice für						nur für Maschine bei								
36 Monate		48 Monate		60 Monate		36 Monate		48 Monate		60 Monate				
Komfort	Premium	Komfort	Premium	Komfort	Premium	Komfort	Premium	Komfort	Premium	Komfort	Premium			
€ 335	€ 357	€ 383	€ 415	–	–	€ 7,38	€ 5,78	€ 4,71	€ 11,30	€ 12,04	€ 10,12	€ 10,94	–	–

18 V Akku-2-Gang-Bohrschrauber



- Optimal abgestimmtes 2-Gang-Vollmetallgetriebe
- 15-stufiges Drehmomentmodul
- Schalterelektronik für exaktes Anbohren und präzises Schrauben
- Sicherheitselektronik – permanente Überprüfung von Akku-Temperatur, Stromentnahme etc.
- 13 mm Vollmetall-Schnellspann-Bohrfutter
- Dreistufige LED-Leuchte mit bis zu 77 Lumen

Emissionswerte:

$L_{pa} / L_{wa} = 76,0 / 87,0$ dB(A) • K = 3,0 dB(A)
Vibration = Bohren in Metall < 2,5 m/s² • K = 1,5 m/s²

TECHNISCHE DATEN DCD791NT-XJ

Akku-Technologie	alle 18 Volt XR und XR FLEXVOLT Akkus
Leerlaufdrehzahl	0–550 / 2.000 min ⁻¹
Max. Drehmoment (h / w)	70 / 27 Nm
Max. Bohr-Ø in Holz / Metall	40 / 13 mm
Bohrfutterspannweite	1,5–13 mm
Gewicht (mit 2 / 5 Ah Akku)	1,5 / 1,7 kg
Lieferumfang	Gürtelhaken, magnetischer Bithalter, T STAK™-Box, ohne Akkus und Ladegerät

UVP € 154,00
zzgl. MwSt.
€ 183,26 inkl. MwSt.



Maschinenkauf*						Monatliche Leasingrate*								
mit Vollservice für						nur für Maschine bei								
36 Monate		48 Monate		60 Monate		36 Monate		48 Monate		60 Monate				
Komfort	Premium	Komfort	Premium	Komfort	Premium	Komfort	Premium	Komfort	Premium	Komfort	Premium			
€ 227	€ 241	€ 262	€ 282	–	–	€ 5,19	€ 4,07	€ 3,31	€ 7,66	€ 8,13	€ 6,91	€ 7,45	–	–

18 V Akku-2-Gang-Bohrschrauber



Baugleich mit DCD791NT-XJ, aber serienmäßiger Lieferumfang mit System-Schnellladegerät und 2 x 2 Ah Akkus bzw. 2 x 5 Ah Akkus.

Emissionswerte:

$L_{pa} / L_{wa} = 76,0 / 87,0$ dB(A) • K = 3,0 dB(A)
Vibration = Bohren in Metall < 2,5 m/s²
K = 1,5 m/s²

TECHNISCHE DATEN DCD791D2-QW DCD791P2-QW

Akku	18 Volt / 2 Ah	18 Volt / 5 Ah
Leerlaufdrehzahl	0–550 / 2.000 min ⁻¹	
Max. Drehmoment (h / w)	70 / 27 Nm	
Max. Bohr-Ø in Holz / Metall	40 / 13 mm	
Bohrfutterspannweite	1,5–13 mm	
Gewicht (mit 2 / 5 Ah Akku)	1,5 kg	1,7 kg
Lieferumfang	2 Akkus, System-Schnellladegerät, Gürtelhaken, magnetischer Bithalter, T STAK™-Box	wie D2-Version, aber mit 2 x 5 Ah Akkus

UVP € 323,00
zzgl. MwSt.
€ 384,37 inkl. MwSt.



Maschinenkauf*						Monatliche Leasingrate*								
mit Vollservice für						nur für Maschine bei								
36 Monate		48 Monate		60 Monate		36 Monate		48 Monate		60 Monate				
Komfort	Premium	Komfort	Premium	Komfort	Premium	Komfort	Premium	Komfort	Premium	Komfort	Premium			
€ 246	€ 261	€ 275	€ 296	–	–	€ 5,53	€ 4,33	€ 3,53	€ 8,28	€ 8,80	€ 7,26	€ 7,82	–	–

AKKU-BOHRSCHRAUBER & -SCHLAGBOHRSCHRAUBER

18 V Akku-3-Gang-Bohrschrauber



- Optimal abgestimmtes 3-Gang-Vollmetallgetriebe
- Sicherheitselektronik – permanente Überprüfung von Akku-Temperatur, Stromentnahme etc.
- Elektronische Drehzahlregulierung sowie Rechts- / Linkslauf
- 11-stufiges elektronisches Drehmomentmodul
- 13 mm Vollmetall-Schnellspann-Bohrfutter
- Dreistufige LED-Leuchte mit bis zu 77 Lumen

Emissionswerte:

$L_{pa} / L_{wa} = 75,0 / 86,0$ dB(A) • K = 3,0 dB(A)
Vibration = Bohren in Metall 2,5 m/s²
K = 1,5 m/s²



Maschinenkauf* DCD991NT-XJ						Monatliche Leasingrate* DCD991NT-XJ								
mit Vollservice für						nur für Maschine bei								
36 Monate		48 Monate		60 Monate		36 Monate		48 Monate		60 Monate				
Komfort	Premium	Komfort	Premium	Komfort	Premium	Komfort	Premium	Komfort	Premium	Komfort	Premium			
€ 326	€ 345	€ 367	€ 393	–	–	€ 7,72	€ 6,05	€ 4,92	€ 11,00	€ 11,62	€ 9,69	€ 10,39	–	–

TECHNISCHE DATEN DCD991P2-QW DCD991NT-XJ

Akku	18 Volt / 5 Ah
Leerlaufdrehzahl	0–450 / 1.300 / 2.000 min ⁻¹
Max. Drehmoment (h / w)	95 / 66 Nm
Max. Bohr-Ø in Holz / Metall	55 / 15 mm
Bohrfutterspannweite	1,5–13 mm
Gewicht (mit 5 Ah Akku)	2,0 kg
Lieferumfang	2 Akkus, System-Schnellladegerät, Gürtelhaken, magnetischer Bithalter, Zusatzhandgriff, T STAK™-Box

UVP € 468,00
zzgl. MwSt.
€ 556,92 inkl. MwSt.

€ 229,00
zzgl. MwSt.
€ 272,51 inkl. MwSt.

18 V Akku-2-Gang-Schlagbohrschrauber



- Extrem kompakte Bauform mit nur 17,5 cm Gesamtlänge
- Optimal abgestimmtes 2-Gang-Vollmetallgetriebe
- 15-stufiges Drehmomentmodul
- Schalterelektronik für exaktes Anbohren und präzises Schrauben
- Sicherheitselektronik – permanente Überprüfung von Akku-Temperatur, Stromentnahme etc.
- 13 mm Vollmetall-Schnellspann-Bohrfutter
- Leistungsstarke LED-Leuchte

Emissionswerte:

$L_{pa} / L_{wa} = 88,0 / 99,0$ dB(A) • K = 3,0 dB(A)
Vibration = < 2,5 m/s² • K = 1,5 m/s²



Maschinenkauf*						Monatliche Leasingrate*								
mit Vollservice für						nur für Maschine bei								
36 Monate		48 Monate		60 Monate		36 Monate		48 Monate		60 Monate				
Komfort	Premium	Komfort	Premium	Komfort	Premium	Komfort	Premium	Komfort	Premium	Komfort	Premium			
€ 367	€ 393	€ 422	€ 458	–	–	€ 7,72	€ 6,05	€ 4,92	€ 12,37	€ 13,26	€ 11,13	€ 12,10	–	–

TECHNISCHE DATEN DCD709D2T-QW

Akku	18 Volt / 2 Ah
Leerlaufdrehzahl	0–450 / 1.650 min ⁻¹
Leerlaufschlagzahl	0–7.650 / 0–28.050 min ⁻¹
Max. Drehmoment (h / w)	65 / 26 Nm
Max. Bohr-Ø in Holz / Metall / Stein	30 / 13 / 13 mm
Bohrfutterspannweite	1,5–13 mm
Gewicht (mit 2 Ah Akku)	1,5 kg
Lieferumfang	2 Akkus, System-Schnellladegerät, Gürtelhaken, T STAK™-Box

UVP € 229,00
zzgl. MwSt.
€ 272,51 inkl. MwSt.

18 V Akku-2-Gang-Schlagbohrschrauber



- Optimal abgestimmtes 2-Gang-Vollmetallgetriebe
- 15-stufiges Drehmomentmodul
- Schalterelektronik für exaktes Anbohren und präzises Schrauben
- Sicherheitselektronik – permanente Überprüfung von Akku-Temperatur, Stromentnahme etc.
- 13 mm Vollmetall-Schnellspann-Bohrfutter
- Dreistufige LED-Leuchte mit bis zu 77 Lumen

Emissionswerte:

$L_{pa} / L_{wa} = 89,0 / 100,0$ dB(A) • K = 3,0 dB(A)
Vibration = Bohren in Metall < 2,5 m/s² • K = 1,5 m/s²



Maschinenkauf*						Monatliche Leasingrate*								
mit Vollservice für						nur für Maschine bei								
36 Monate		48 Monate		60 Monate		36 Monate		48 Monate		60 Monate				
Komfort	Premium	Komfort	Premium	Komfort	Premium	Komfort	Premium	Komfort	Premium	Komfort	Premium			
€ 246	€ 261	€ 275	€ 296	–	–	€ 5,53	€ 4,33	€ 3,53	€ 8,28	€ 8,80	€ 7,26	€ 7,82	–	–

TECHNISCHE DATEN DCD796NT-XJ

Akku-Technologie	alle 18 Volt XR und XR FLEXVOLT Akkus
Leerlaufdrehzahl	0–550 / 2.000 min ⁻¹
Leerlaufschlagzahl	0–9.350 / 34.000 min ⁻¹
Max. Drehmoment (h / w)	70 / 27 Nm
Max. Bohr-Ø in Holz / Metall / Stein	40 / 13 / 13 mm
Bohrfutterspannweite	1,5–13 mm
Gewicht (mit 2 / 5 Ah Akku)	1,6 / 1,8 kg
Lieferumfang	magnetischer Bithalter, Gürtelhaken, T STAK™-Box, ohne Akkus und Ladegerät

UVP € 164,00
zzgl. MwSt.
€ 195,16 inkl. MwSt.

AKKU-SCHLAGBOHRSCHRAUBER

18 V Akku-2-Gang-Schlagbohrschrauber



DCD796D2

Baugleich mit DCD796NT-XJ (siehe Seite 45), aber serienmäßiger Lieferumfang mit System-Schnellladegerät und 2 x 2 Ah Akkus bzw. 2 x 5 Ah Akkus.

Emissionswerte:

$L_{pa} / L_{wa} = 89,0 / 100,0$ dB(A) • K = 3,0 dB(A)
Vibration = Bohren in Metall < 2,5 m/s²
K = 1,5 m/s²



TECHNISCHE DATEN	DCD796D2-QW	DCD796P2-QW
Akku	18 Volt / 2 Ah	18 Volt / 5 Ah
Leerlaufdrehzahl	0–550 / 2.000 min ⁻¹	
Leerlaufschlagzahl	0–9.350 / 34.000 min ⁻¹	
Max. Drehmoment (h / w)	70 / 27 Nm	
Max. Bohr-Ø in Holz / Metall / Stein	40 / 13 / 13 mm	
Bohrfutterspannweite	1,5–13 mm	
Gewicht (mit 2 / 5 Ah Akku)	1,6 kg	1,8 kg
Lieferumfang	2 Akkus, System-Schnellladegerät, magnetischer Bithalter, Gürtelhaken, T STAK™-Box	wie D2-Version, aber mit 2 x 5 Ah Akkus
UVP	€ 333,00 zzgl. MwSt. € 396,27 inkl. MwSt.	€ 403,00 zzgl. MwSt. € 479,57 inkl. MwSt.

18 V Akku-3-Gang-Schlagbohrschrauber



- Optimal abgestimmtes 3-Gang-Vollmetallgetriebe
- Sicherheitselektronik – permanente Überprüfung von Akku-Temperatur, Stromentnahme etc.
- Elektronische Drehzahlregulierung sowie Rechts- / Linkslauf
- 11-stufiges elektronisches Drehmomentmodul
- 13 mm Vollmetall-Schnellspann-Bohrfutter
- Leistungsstarkes Schlagwerk für Bohrarbeiten in Stein und Mauerwerk

Emissionswerte:

$L_{pa} / L_{wa} = 97,0 / 108,0$ dB(A) • K = 3,0 dB(A)
Vibration = Bohren in Metall 2,5 m/s²
Schrauben ≤ 2,5 m/s² • K = 1,5 m/s²



TECHNISCHE DATEN	DCD996P2-QW	DCD996NT-XJ
Akku	18 Volt / 5 Ah	
Leerlaufdrehzahl	0–450 / 1.300 / 2.000 min ⁻¹	
Leerlaufschlagzahl	0–8.600 / 25.500 / 38.250 min ⁻¹	
Max. Drehmoment (h / w)	95 / 66 Nm	
Max. Bohr-Ø in Holz / Metall / Stein	55 / 15 / 16 mm	
Bohrfutterspannweite	1,5–13 mm	
Gewicht (mit 5 Ah Akku)	2,1 kg	
Lieferumfang	2 Akkus, System-Schnellladegerät, Zusatzhandgriff, magnetischer Bithalter, Gürtelhaken, T STAK™-Box	wie P2-Version, aber ohne Akkus und Ladegerät
UVP	€ 478,00 zzgl. MwSt. € 568,82 inkl. MwSt.	€ 239,00 zzgl. MwSt. € 284,41 inkl. MwSt.

Maschinenkauf* DCD996NT-XJ						Monatliche Leasingrate* DCD996NT-XJ								
mit Vollservice für						für Maschine bei								
36 Monate		48 Monate		60 Monate		36 Monaten		48 Monaten		60 Monaten				
Komfort	Premium	Komfort	Premium	Komfort	Premium	Komfort	Premium	Komfort	Premium	Komfort	Premium			
€ 356	€ 379	€ 402	€ 433	–	–	€ 8,05	€ 6,31	€ 5,14	€ 12,01	€ 12,76	€ 10,62	€ 11,44	–	–

18 V FLEXVOLT ADVANTAGE Akku-3-Gang-Schlagbohrschrauber



- Extrem leistungsstarker Akku-Schlagbohrschrauber mit sehr hoher Laufzeit durch Einsatz der innovativen „FLEXVOLT ADVANTAGE“-Technologie (siehe auch Seite 42)
- Optimal abgestimmtes 3-Gang-Vollmetallgetriebe
- Sicherheitselektronik – permanente Überprüfung von Akku-Temperatur, Stromentnahme etc.
- Elektronische Drehzahlregulierung sowie Rechts- / Linkslauf
- 11-stufiges elektronisches Drehmomentmodul
- 13 mm Vollmetall-Schnellspann-Bohrfutter
- Leistungsstarkes Schlagwerk für Bohrarbeiten in Stein und Mauerwerk

Emissionswerte:

$L_{pa} / L_{wa} = 97,0 / 108,0$ dB(A) • K = 3,0 dB(A)
Vibration = Bohren & Schrauben 2,5 m/s² • K = 1,5 m/s²

TECHNISCHE DATEN	DCD999NT-XJ
Akku-Technologie	alle 18 Volt XR und XR FLEXVOLT Akkus
Leerlaufdrehzahl	0–450 / 1.300 / 2.000 min ⁻¹
Leerlaufschlagzahl	0–8.600 / 25.500 / 38.250 min ⁻¹
Max. Drehmoment (h / w)	127 / 68 Nm
Max. Bohr-Ø in Holz / Metall / Stein	65 / 13 / 13 mm
Bohrfutterspannweite	1,5–13 mm
Gewicht (mit 18 V / 5 Ah bzw. FLEXVOLT 6 Ah Akku)	2,2 / 2,6 kg
Lieferumfang	verlängerter Zusatzhandgriff, magnetischer Bithalter, Gürtelhaken, T STAK™-Box, ohne Akkus und Ladegerät
UVP	€ 259,00 zzgl. MwSt. € 308,21 inkl. MwSt.

Maschinenkauf*						Monatliche Leasingrate*								
mit Vollservice für						für Maschine bei								
36 Monate		48 Monate		60 Monate		36 Monaten		48 Monaten		60 Monaten				
Komfort	Premium	Komfort	Premium	Komfort	Premium	Komfort	Premium	Komfort	Premium	Komfort	Premium			
€ 383	€ 406	€ 431	€ 463	–	–	€ 8,73	€ 6,84	€ 5,57	€ 12,89	€ 13,68	€ 11,37	€ 12,23	–	–

AKKU-SCHLAGSCHRAUBER & BLECHSCHERENAUFSATZ

18 V Akku-Schlagschrauber (1/4")



- Extrem kompakte Bauform mit nur 12,5 cm Gesamtlänge
- Schalterelektronik für präzise Schraubarbeiten
- Problemloser Langzeiteinsatz durch Sicherheitselektronik
- Aluminium-Schlagwerkgehäuse
- 1/4" Innensechskant-Aufnahme mit Selbstverriegelung und „drop-out“-Funktion für schnellen Bitwechsel
- Diodenring mit drei leistungsstarken LED's

Emissionswerte:

$L_{pa} / L_{wa} = 88,0 / 99,0$ dB(A) • K = 3,0 dB(A)
Vibration = 21,0 m/s² • K = 1,8 m/s²

Maschinenkauf*						Monatliche Leasingrate*								
mit Vollservice für						für Maschine bei								
36 Monate		48 Monate		60 Monate		36 Monaten		48 Monaten		60 Monaten				
Komfort	Premium	Komfort	Premium	Komfort	Premium	Komfort	Premium	Komfort	Premium	Komfort	Premium			
€ 482	€ 507	€ 531	€ 566	–	–	€ 11,76	€ 9,21	€ 7,50	€ 16,24	€ 17,09	€ 14,02	€ 14,94	–	–

18 V Akku-Schlagschrauber (1/4")



- Schalterelektronik für präzise Schraubarbeiten
- Problemloser Langzeiteinsatz durch Sicherheitselektronik
- Robustes Aluminium-Schlagwerkgehäuse
- Dreh- und Schlagzahl über 3 Stufen elektronisch einstellbar
- 1/4" Innensechskant-Aufnahme mit Selbstverriegelung und „drop-out“-Funktion für schnellen Bitwechsel
- Diodenring mit drei leistungsstarken LED's
- Mit einer Gesamtlänge von nur 100 mm auch bei sehr eingeschränkten Platzverhältnissen problemlos einsetzbar

Emissionswerte:

$L_{pa} / L_{wa} = 88,0 / 99,0$ dB(A) • K = 3,0 dB(A)
Vibration = 18,5 m/s² • K = 1,7 m/s²

Maschinenkauf*						Monatliche Leasingrate*								
mit Vollservice für						für Maschine bei								
36 Monate		48 Monate		60 Monate		36 Monaten		48 Monaten		60 Monaten				
Komfort	Premium	Komfort	Premium	Komfort	Premium	Komfort	Premium	Komfort	Premium	Komfort	Premium			
€ 319	€ 336	€ 356	€ 380	€ 396	€ 428	€ 7,72	€ 6,05	€ 4,92	€ 10,75	€ 11,33	€ 9,39	€ 10,02	€ 8,52	€ 9,21

Schlagfester Blechscherenaufsatz für 1/4" Akku-Schlagschrauber



- Extrem leistungsstark: Schafft mühelos Schnitte bis zu 1,3 mm in Metall
- Schneller bei Gerad- und Kurvenschnitten als konventionelle Hand-Blechscheren
- 500 m Schneidkapazität
- 360° drehbarer Kopf
- Schlagfest
- Universell einsetzbar in alle DEWALT Akku-Schlagschrauber mit 1/4"-Innensechskant-Aufnahme (auch mit den meisten 1/4"-Akku-Schlagschrauber anderer Markenhersteller kombinierbar)



Abb.: Blechscherenaufsatz, hier z. B. mit DCF887P2-QW (nicht im Lieferumfang enthalten)

TECHNISCHE DATEN	DCF809D2T-QW
Akku	18 Volt / 2 Ah
Leerlaufdrehzahl	0–2.800 min ⁻¹
Leerlaufschlagzahl	0–3.200 min ⁻¹
Max. Drehmoment	190 Nm
Max. Schrauben-Ø	M12
Werkzeugaufnahme	1/4" Innensechskant
Gewicht (mit 2 Ah Akku)	1,3 kg
Lieferumfang	2 Akkus, System-Schnellladegerät, Gürtelhaken, T STAK™-Box
UVP	€ 349,00 zzgl. MwSt. € 415,31 inkl. MwSt.

TECHNISCHE DATEN	DCF850NT-XJ
Akku-Technologie	alle 18 Volt XR und XR FLEXVOLT Akkus
Leerlaufdrehzahl	0–1.000 / 2.800 / 3.250 min ⁻¹
Leerlaufschlagzahl	0–400 / 2.800 / 3.800 min ⁻¹
Max. Drehmoment	206 Nm
Max. Schrauben-Ø	M16
Werkzeugaufnahme	1/4" Innensechskant
Gewicht (mit 2 / 5 Ah Akku)	1,3 / 1,5 kg
Lieferumfang	Metall-Gürtelclip, T STAK™-Box
UVP	€ 229,00 zzgl. MwSt. € 272,51 inkl. MwSt.

AKKU-SCHLAGSCHRAUBER

18V Akku-Schlagschrauber (1/2")



- Durchzugskräftiger Motor
- Optimal abgestimmtes Dreh- und Schlagzahlverhältnis
- Vollmetall-Schlagwerk im robusten Aluminium-Gehäuse
- „Intelligenter“ Elektronikschalter mit Akku-Überlastschutz, Temperaturüberwachung und Schutz vor Tiefenentladung
- Optimale Handhabung durch kompakte und leichte Bauweise
- Ergonomisch gummierte Griffbereiche

Emissionswerte:
 $L_{PA} / L_{WA} = 93,0 / 104,0$ dB(A) • K = 3 dB(A)
 Vibration = 11 m/s² • K = 4,9 m/s²

TECHNISCHE DATEN DCF880NT-XJ

Akku-Technologie	alle 18 Volt XR und XR FLEXVOLT Akkus
Max. Leerlaufdrehzahl	0–2.300 min ⁻¹
Max. Leerlaufschlagzahl	0–2.700 min ⁻¹
Max. Drehmoment	203 Nm
Werkzeugaufnahme	1/2" Außenvierkant mit Kugelrastung
Gewicht (mit 2 / 5 Ah Akku)	1,4 / 1,6 kg
Lieferumfang	Gürtelhaken, T STAK™-Box II, ohne Akku und Ladegerät

UVP € 214,00
 zzgl. MwSt.
 € 254,66 inkl. MwSt.



Maschinenkauf*						Monatliche Leasingrate*								
mit Vollservice für						nur für Maschine bei								
36 Monate		48 Monate		60 Monate		36 Monate		48 Monate		60 Monate				
Komfort	Premium	Komfort	Premium	Komfort	Premium	Komfort	Premium	Komfort	Premium	Komfort	Premium			
€ 302	€ 319	€ 340	€ 363	€ 379	€ 411	€ 7,21	€ 5,65	€ 4,60	€ 10,18	€ 10,74	€ 8,97	€ 9,60	€ 8,16	€ 8,83

18V Akku-Schlagschrauber (1/2")



- Leistungsstarker 3-Stufen Akku-Schlagschrauber
- Hohes Drehmoment für schwere Schraubarbeiten
- Leicht dosierbare Schalterelektronik
- Robustes Aluminium-Schlagwerkgehäuse
- Elektronische Motorbremse

Emissionswerte:
 $L_{PA} / L_{WA} = 94,0 / 105,0$ dB(A) • K = 3,3 dB(A)
 Vibration = 13,5 m/s² • K = 4,4 m/s²

TECHNISCHE DATEN DCF894NT-XJ DCF894HNT-XJ

Akku-Technologie	alle 18 Volt XR und XR FLEXVOLT Akkus
Leerlaufdrehzahl	0–900 / 2.000 min ⁻¹
Leerlaufschlagzahl	0–3.100 min ⁻¹
Max. Drehmoment	200 / 447 Nm
Max. Lösemoment	746 Nm
Max. Schrauben-Ø	M20
Werkzeugaufnahme (1/2" Außenvierkant)	mit Kugelrastung mit HOG-Ring
Gewicht (mit 2 / 5 Ah Akku)	2,1 / 2,3 kg
Lieferumfang	Gürtelhaken, T STAK™-Box II, ohne Akku und Ladegerät

UVP € 284,00
 zzgl. MwSt.
 € 337,96 inkl. MwSt.



Maschinenkauf* DCF894NT-XJ						Monatliche Leasingrate* DCF894NT-XJ								
mit Vollservice für						nur für Maschine bei								
36 Monate		48 Monate		60 Monate		36 Monate		48 Monate		60 Monate				
Komfort	Premium	Komfort	Premium	Komfort	Premium	Komfort	Premium	Komfort	Premium	Komfort	Premium			
€ 408	€ 431	€ 454	€ 486	€ 504	€ 546	€ 9,57	€ 7,50	€ 6,11	€ 13,73	€ 14,52	€ 11,97	€ 12,83	€ 10,83	€ 11,73

18V Akku-Schlagschrauber (1/2")



- Mit einem max. Drehmoment von 950 Nm optimal geeignet für extrem schwere Anwendungen
- Vollmetall-Getriebe und -Schlagwerk in robustem Aluminium-Gehäuse
- Perfekt abgestimmtes Dreh- und Schlagzahlverhältnisse für alle schweren Schraubarbeiten, über 3 Stufen elektronisch einstellbar
- Robuste 1/2" Vierkant-Aufnahme mit Kugelrastung garantiert sicheren Sitz der Einsatzwerkzeuge auch im harten Schraubfahl

Emissionswerte:
 $L_{PA} / L_{WA} = 101,0 / 112,0$ dB(A)
 K = 2,9 dB(A) • Vibration = 13,0 m/s²
 K = 5,9 m/s²

TECHNISCHE DATEN DCF899P2-QW DCF899NT-XJ

Akku	18 Volt / 5 Ah
Leerlaufdrehzahl	0–400 / 1.200 / 1.900 min ⁻¹
Leerlaufschlagzahl	0–600 / 1.800 / 2.400 min ⁻¹
Max. Drehmoment	135 / 400 / 950 Nm
Max. Lösemoment	1.625 Nm
Max. Schrauben-Ø	M20
Werkzeugaufnahme	1/2" Außenvierkant mit Kugelrastung
Gewicht (mit 5 Ah Akku)	3,1 / 3,3 kg
Lieferumfang	2 Akkus, System-Schnellladegerät, T STAK™-Box II

UVP € 568,00
 zzgl. MwSt.
 € 675,92 inkl. MwSt.



Maschinenkauf* DCF899NT-XJ						Monatliche Leasingrate* DCF899NT-XJ								
mit Vollservice für						nur für Maschine bei								
36 Monate		48 Monate		60 Monate		36 Monate		48 Monate		60 Monate				
Komfort	Premium	Komfort	Premium	Komfort	Premium	Komfort	Premium	Komfort	Premium	Komfort	Premium			
€ 460	€ 485	€ 508	€ 542	€ 560	€ 604	€ 11,09	€ 8,69	€ 7,07	€ 15,50	€ 16,33	€ 13,41	€ 14,31	€ 12,05	€ 12,99

AKKU-SCHLAGSCHRAUBER & AKKU-UNIVERSALSCHRAUBER

18V Akku-Schlagschrauber (1/2")



Baugleich mit DCF899P2-QW, aber serienmäßig mit 1/2" Außenvierkant-Aufnahme mit HOG-Ring für sicheren Sitz und schnellen Wechsel der Einsatzwerkzeuge anstelle mit Kugelrastung.

Emissionswerte:
 $L_{PA} / L_{WA} = 101,0 / 112,0$ dB(A)
 K = 2,9 dB(A) • Vibration = 13,0 m/s²
 K = 5,9 m/s²

TECHNISCHE DATEN DCF899HP2-QW DCF899HNT-XJ

Akku	18 Volt / 5 Ah
Leerlaufdrehzahl	0–400 / 1.200 / 1.900 min ⁻¹
Leerlaufschlagzahl	0–600 / 1.800 / 2.400 min ⁻¹
Max. Drehmoment	135 / 400 / 950 Nm
Max. Lösemoment	1.625 Nm
Max. Schrauben-Ø	M20
Werkzeugaufnahme	1/2" Außenvierkant mit HOG-Ring
Gewicht (mit 5 Ah Akku)	3,3 kg
Lieferumfang	2 Akkus, System-Schnellladegerät, T STAK™-Box II

UVP € 568,00
 zzgl. MwSt.
 € 675,92 inkl. MwSt.

Maschinenkauf* DCF899HNT-XJ						Monatliche Leasingrate* DCF899HNT-XJ								
mit Vollservice für						nur für Maschine bei								
36 Monate		48 Monate		60 Monate		36 Monate		48 Monate		60 Monate				
Komfort	Premium	Komfort	Premium	Komfort	Premium	Komfort	Premium	Komfort	Premium	Komfort	Premium			
€ 460	€ 485	€ 508	€ 542	€ 560	€ 604	€ 11,09	€ 8,69	€ 7,07	€ 15,50	€ 16,33	€ 13,41	€ 14,31	€ 12,05	€ 12,99

18V Akku-Schlagschrauber (3/4")



Baugleich mit DCF899P2-QW, aber serienmäßig mit 3/4" Außenvierkant-Aufnahme mit HOG-Ring für sicheren Sitz und schnellen Wechsel der Einsatzwerkzeuge anstelle mit Kugelrastung.

Emissionswerte:
 $L_{PA} / L_{WA} = 101,0 / 112,0$ dB(A) • K = 3,3 dB(A)
 Vibration = 13,0 m/s² • K = 5,9 m/s²

TECHNISCHE DATEN DCF897NT-XJ

Akku-Technologie	alle 18 Volt XR und XR FLEXVOLT Akkus
Leerlaufdrehzahl	0–400 / 1.200 / 1.900 min ⁻¹
Leerlaufschlagzahl	0–600 / 1.800 / 2.400 min ⁻¹
Max. Drehmoment	135 / 400 / 950 Nm
Max. Lösemoment	1.625 Nm
Max. Schrauben-Ø	M24
Werkzeugaufnahme	3/4" Außenvierkant mit HOG-Ring
Gewicht (mit 2 / 5 Ah Akku)	3,1 / 3,3 kg
Lieferumfang	T STAK™-Box II, ohne Akku und Ladegerät

UVP € 359,00
 zzgl. MwSt.
 € 427,21 inkl. MwSt.

Maschinenkauf*						Monatliche Leasingrate*								
mit Vollservice für						nur für Maschine bei								
36 Monate		48 Monate		60 Monate		36 Monate		48 Monate		60 Monate				
Komfort	Premium	Komfort	Premium	Komfort	Premium	Komfort	Premium	Komfort	Premium	Komfort	Premium			
€ 492	€ 517	€ 546	€ 582	€ 606	€ 653	€ 12,10	€ 9,48	€ 7,72	€ 16,58	€ 17,43	€ 14,42	€ 15,36	€ 13,03	€ 14,04

18V Akku-Universalschrauber

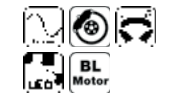

- Drehmoment über mehrere Stufen einstellbar und damit universell verwendbar durch material- und anwendungsspezifisch fixierbare Anzugsmomente
- „Versa-Clutch“-Kupplung zur kurzfristigen Überbrückung des eingestellten Drehmoments bei höher erforderlichen Anzugsmomenten
- Langlebige mechanische Kupplung
- Optimal abgestimmte Drehzahl speziell für 6,5 mm TEK-Schrauben geeignet
- Schnell einsetzbar durch praktischen Gürtelhaken
- Verarbeitung von bis zu 700 Schrauben (4,8 mm) pro Akkuladung (5 Ah Akku)

Emissionswerte:
 $L_{PA} / L_{WA} = 74,0 / 85,0$ dB(A) • K = 3,0 dB(A)
 Vibration 2,5 m/s² • K = 1,5 m/s²

TECHNISCHE DATEN DCF622NT-XJ

Akku-Technologie	18 Volt XR bzw. XR FLEXVOLT
Leerlaufdrehzahl	0–2.000 min ⁻¹
Max. Drehmoment (h / w)	34 / 11 Nm
Max. Schrauben-Ø	6,5 mm
Werkzeugaufnahme	1/4" Innensechskant
Gewicht (mit 2 / 5 Ah Akku)	1,9 / 2,1 kg
Lieferumfang	Schraubtiefenanschlag, Gürtelhaken, T STAK™-Box II, ohne Akku und Ladegerät

UVP € 239,00
 zzgl. MwSt.
 € 284,41 inkl. MwSt.

Maschinenkauf*						Monatliche Leasingrate*								
mit Vollservice für						nur für Maschine bei								
36 Monate		48 Monate		60 Monate		36 Monate		48 Monate		60 Monate				
Komfort	Premium	Komfort	Premium	Komfort	Premium	Komfort	Premium	Komfort	Premium	Komfort	Premium			
€ 331	€ 349	€ 370	€ 395	€ 411	€ 443	€ 8,05	€ 6,31	€ 5,14	€ 11,16	€ 11,75	€ 9,76	€ 10,42	€ 8,83	€ 9,53

AKKU-TROCKENBAUSCHRAUBER & ZUBEHÖR

18 V Akku-Trockenbauschrauber



- Optimal abgestimmte Drehzahl
- Elektronische Motorbremse
- Langlebige und lautlose Kupplung
- Präziser Schraubtiefeanschlag mit hoher Wiederholgenauigkeit
- Kompakte Abmessungen und geringes Gewicht
- Mit dem Magazinvorsatz DCF6201 einfach zum Magazin-schrauber umbaubar (nicht im Lieferumfang enthalten)

Emissionswerte:

$L_{PA} / L_{WA} = 77,0 / 88,0$ dB(A) $K = 3,0$ dB(A)
Vibration = $\leq 2,5$ m/s² • $K = 1,5$ m/s²

TECHNISCHE DATEN DCF620NT-XJ

Akku-Technologie	alle 18 Volt XR und XR FLEXVOLT Akkus
Leerlaufdrehzahl	0–4.400 min ⁻¹
Max. Drehmoment (h / w)	30 / 5 Nm
Werkzeugaufnahme	1/4" Innensechskant
Gewicht (mit 2 / 5 Ah Akku)	1,5 / 1,7 kg
Lieferumfang	Magnetischer Bithalter mit Ph2-Schrauberbit (25 mm), Schraubtiefeanschlag, Gürtelhaken, T STAK™-Box II, ohne Akkus und Ladegerät

UVP € 239,00
zzgl. MwSt.
€ 284,41 inkl. MwSt.



Maschinenkauf*						Monatliche Leasingrate*								
mit Vollservice für						für Maschine und Vollservice bei								
36 Monate		48 Monate		60 Monate		36 Monaten		48 Monaten		60 Monaten				
Komfort	Premium	Komfort	Premium	Komfort	Premium	Komfort	Premium	Komfort	Premium	Komfort	Premium			
€ 331	€ 349	€ 370	€ 395	€ 411	€ 443	€ 8,05	€ 6,31	€ 5,14	€ 11,16	€ 11,75	€ 9,76	€ 10,42	€ 8,83	€ 9,53

Magazinvorsatz für Akku-Trockenbauschrauber



- Praktischer und robuster Magazinvorsatz für alle XR Trockenbauschrauber, optimal geeignet für problemlose Serienverschraubungen in Holz- und Metallständerwerke
- Schnelles Laden von magazinierten Schrauben
- Problemloser Einsatz auch bei eingeschränkten Platzverhältnissen durch kompakte Abmessungen und sehr geringem Eckmaß von nur 16 mm
- Präziser und stufenlos einstellbarer Schraubtiefeanschlag mit hoher Wiederholgenauigkeit

Ersatz-Bits siehe Seite 243

TECHNISCHE DATEN DCF6202-XJ

Passend für	alle 14,4 und 18 Volt XR Akku-Trockenbauschrauber in D2-, P2-, NT- und N-Versionen
Magazinreifentyp	Floppy
Schraubenlänge	25–57 mm
Magazinvorsatzlänge inkl. Schnellbauschrauber (DCF620)	216 mm / 350 mm
Gewicht	0,4 kg
Lieferumfang	Ph2-Schrauberbit (156 mm)

UVP € 95,00
zzgl. MwSt.
€ 113,05 inkl. MwSt.

18 V Akku-Magazin-Trockenbauschrauber



Baugleich mit DCF620NT-XJ (s. o.), aber serienmäßiger Lieferumfang mit Magazinvorsatz DCF6201, System-Schnellladegerät und 2 x 2 Ah bzw. 2 x 5 Ah Akkus.

Emissionswerte:

$L_{PA} / L_{WA} = 77,0 / 88,0$ dB(A) $K = 3,0$ dB(A)
Vibration = $\leq 2,5$ m/s² • $K = 1,5$ m/s²

TECHNISCHE DATEN DCF620D2K-QW DCF620P2K-QW

Akku	18 Volt / 2 Ah	18 Volt / 5 Ah
Leerlaufdrehzahl	0–4.400 min ⁻¹	
Max. Drehmoment (h / w)	30 / 5 Nm	
Werkzeugaufnahme	1/4" Innensechskant	
Gewicht (mit 2 / 5 Ah Akku)	1,9 kg	2,1 kg
Lieferumfang	2 Akkus, System-Schnellladegerät, Magazinvorsatz, Schraubtiefeanschlag, magnetischer Bithalter mit Ph2-Schrauberbit (25 mm), Gürtelhaken, T STAK™-Box II	wie D2-Version, aber mit 2 x 5 Ah Akkus

UVP € 479,00 € 549,00
zzgl. MwSt.
€ 570,01 inkl. MwSt. € 653,31 inkl. MwSt.

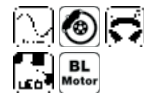

Maschinenkauf* DCF620D2K-QW						Monatliche Leasingrate* DCF620D2K-QW								
mit Vollservice für						für Maschine und Vollservice bei								
36 Monate		48 Monate		60 Monate		36 Monaten		48 Monaten		60 Monaten				
Komfort	Premium	Komfort	Premium	Komfort	Premium	Komfort	Premium	Komfort	Premium	Komfort	Premium			
€ 676	€ 713	€ 734	€ 783	€ 770	€ 825	€ 16,14	€ 12,65	€ 10,30	€ 22,77	€ 24,03	€ 19,39	€ 20,67	€ 16,56	€ 17,74

AKKU-WINKELBOHRMASCHINE & SDS-plus® AKKU-KOMBIHAMMER

18 V Akku 2-Gang-Winkelbohrmaschine



- Sehr handlich auch bei eingegengten Platzverhältnissen durch kompakte Eckmaße
- Robustes und zentrisch spannendes Schnellspan-Bohrfutter
- 2-Gang-Getriebe mit optimal abgestimmtem Drehzahl- / Drehmomentverhältnis
- Sicherer und vielseitiger Einsatz durch elektronische Drehzahlregulierung und Motorbremse
- Paddelschalter für sicheren Einsatz
- Sichere Handhabung in allen Griffpositionen durch gummierten Griffbereich

Emissionswerte:

$L_{PA} / L_{WA} = 76,0 / 92,0$ dB(A) • $K = 3,0$ dB(A)
Vibration = Bohren in Metall 3,5 m/s² • $K = 1,5$ m/s²



Maschinenkauf*						Monatliche Leasingrate*								
mit Vollservice für						für Maschine und Vollservice bei								
36 Monate		48 Monate		60 Monate		36 Monaten		48 Monaten		60 Monaten				
Komfort	Premium	Komfort	Premium	Komfort	Premium	Komfort	Premium	Komfort	Premium	Komfort	Premium			
€ 298	€ 315	€ 335	€ 358	€ 374	€ 406	€ 7,04	€ 5,52	€ 4,49	€ 10,04	€ 10,61	€ 8,83	€ 9,46	€ 8,05	€ 8,73

TECHNISCHE DATEN DCD740NT-XJ

Akku-Technologie	alle 18 Volt XR und XR FLEXVOLT Akkus
Leerlaufdrehzahl	0–650 / 2.000 min ⁻¹
Max. Drehmoment	33 Nm
Max. Bohr-Ø in Holz / Metall	28 / 10 mm
Bohrfutterspannweite	1,0–10 mm
Gewicht (mit 2 / 5 Ah Akku)	1,8 / 2 kg
Lieferumfang	Magnetischer Bithalter, Gürtelhaken, T STAK™-Box II, ohne Akkus und Ladegerät

UVP € 209,00
zzgl. MwSt.
€ 248,71 inkl. MwSt.

18 V SDS-plus® Akku-Bohrhammer (16 mm)



- Schneller Bohrfortschritt durch optimal abgestimmtes elektropneumatisches Hammerwerk
- Geringe Vibrationen durch spezielle Dämpfungsmechanik von Motor, Getriebe und Schlagwerk
- Mit Schlagstopp für reine Bohrarbeiten
- Gummierter Handgriff und ergonomische, kompakte Bauweise mit optimiertem Geräteschwerpunkt
- Aufgrund sehr geringem Gewicht und extrem kompakten Abmessungen optimal einsetzbar bei Überkopparbeiten oder bei sehr eingeschränkten Platzverhältnissen

Emissionswerte:

$L_{PA} / L_{WA} = 87,0 / 98,0$ dB(A) • $K = 4,0$ dB(A)
Vibration = Bohren in Metall 8,8 m/s² • $K = 1,5$ m/s²

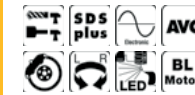

Maschinenkauf*						Monatliche Leasingrate*								
mit Vollservice für						für Maschine und Vollservice bei								
36 Monate		48 Monate		60 Monate		36 Monaten		48 Monaten		60 Monaten				
Komfort	Premium	Komfort	Premium	Komfort	Premium	Komfort	Premium	Komfort	Premium	Komfort	Premium			
€ 356	€ 379	€ 404	€ 436	€ 455	€ 496	€ 8,05	€ 6,31	€ 5,14	€ 12,01	€ 12,76	€ 10,68	€ 11,51	€ 9,77	€ 10,66

TECHNISCHE DATEN DCH172NT-XJ

Akku-Technologie	alle 18 Volt XR und XR FLEXVOLT Akkus
Leerlaufdrehzahl	0–1.060 min ⁻¹
Leerlaufschlagzahl	0–4.980 min ⁻¹
Einzelerschlagenergie	1,4 J
Optimaler Ø-Bereich in Beton	4–10 mm
Max. Bohr-Ø in Beton / Metall / Holz	16 / 10 / 16 mm
Gewicht (mit 2 / 5 Ah Akku)	2,2 / 2,4 kg
Lieferumfang	Vibrationsdämpfender Zusatzhandgriff, Metall-Gürtelclip, T STAK™-Box

UVP € 239,00
zzgl. MwSt.
€ 284,41 inkl. MwSt.

18 V SDS-plus® Akku-Kombihammer (24 mm)



- Geringe Vibrationen durch spezielle Dämpfungsmechanik von Motor, Getriebe und Schlagwerk
- Sicherheitskupplung
- Dreh- und Schlagstopp
- Gummierter Handgriff und ergonomische, kompakte Bauweise mit optimiertem Geräteschwerpunkt

Passende Staubabsaugung D25303DH-XJ siehe Seite 168

Emissionswerte:

$L_{PA} / L_{WA} = 86,0 / 97,0$ dB(A) • $K = 3,0$ dB(A)
Vibration = Hammerbohren in Beton 6,6 m/s² • $K = 1,5$ m/s²



Maschinenkauf* DCH273NT-XJ						Monatliche Leasingrate* DCH273NT-XJ								
mit Vollservice für						für Maschine und Vollservice bei								
36 Monate		48 Monate		60 Monate		36 Monaten		48 Monaten		60 Monaten				
Komfort	Premium	Komfort	Premium	Komfort	Premium	Komfort	Premium	Komfort	Premium	Komfort	Premium			
€ 433	€ 456	€ 479	€ 511	€ 529	€ 571	€ 10,41	€ 8,16	€ 6,64	€ 14,58	€ 15,37	€ 12,63	€ 13,49	€ 11,37	€ 12,27

TECHNISCHE DATEN DCH273P2T-QW DCH273NT-XJ

Akku	18 Volt / 5 Ah
Leerlaufdrehzahl	0–1.100 min ⁻¹
Leerlaufschlagzahl	0–4.600 min ⁻¹
Max. Einzelerschlagenergie	2,1 Joule
Optimaler Bohrbereich in Beton	6–12 mm
Max. Bohr-Ø in Beton	24 mm
Gewicht (mit 5 Ah Akku)	3,1 kg
Lieferumfang	2 Akkus, System-Schnellladegerät, vibrationsdämpfender Zusatzhandgriff, T STAK™-Box II

UVP € 548,00 € 309,00
zzgl. MwSt.
€ 652,12 inkl. MwSt. € 367,71 inkl. MwSt.

SDS-plus® AKKU-KOMBIHÄMMER & STAUBABSAUGUNG

18V SDS-plus® Akku-Kombihammer (24 mm)



Baugleich mit DCH273P2T-QW (siehe Seite 51), aber serienmäßiger Lieferumfang zusätzlich mit:

- Werkzeuglos wechselbarer Werkzeugaufnahme und 13 mm Schnellspannbohrfutter

Passende Staubabsaugung D25303DH-XJ siehe Seite 168

Emissionswerte:

$L_{PA} / L_{WA} = 86,0 / 97,0$ dB(A) • $K = 3,0$ dB(A)
Vibration = Hammerbohren in Beton $6,6$ m/s² • $K = 1,5$ m/s²

TECHNISCHE DATEN DCH274P2T-QW

Akku	18 Volt / 5 Ah
Leerlaufdrehzahl	0–1.100 min ⁻¹
Leerlaufschlagzahl	0–4.600 min ⁻¹
Max. Einzelschlagenergie	2,1 Joule
Optimaler Bohrbereich in Beton	6–12 mm
Max. Bohr-Ø in Beton / Metall / Holz	24 / 13 / 26 mm
Gewicht (mit 5 Ah Akku)	3,3 kg
Lieferumfang	2 Akkus, System-Schnellladegerät, vibrationsdämpfender Zusatzhandgriff, 13 mm-Schnellspannbohrfutter, T STAK™-Box II

UVP € 598,00
zzgl. MwSt.
€ 711,62 inkl. MwSt.



18V SDS-plus® Akku-Kombihammer (24 mm) mit Staubabsaugung



Baugleich mit DCH273P2T-QW (siehe Seite 51), aber serienmäßiger Lieferumfang zusätzlich mit:

- Werkzeuglos wechselbarer Werkzeugaufnahme und 13 mm Schnellspannbohrfutter
- Leistungsstarker Staubabsaugung D25303DH-XJ mit HEPA-Filter (Details Seite 168)
- Transportkoffer (anstelle T STAK™-Box II)

Emissionswerte:

$L_{PA} / L_{WA} = 86,0 / 97,0$ dB(A) • $K = 3,0$ dB(A)
Vibration = Hammerbohren in Beton $6,6$ m/s² • $K = 1,5$ m/s²

TECHNISCHE DATEN DCH275P2-QW

Akku	18 Volt / 5 Ah
Leerlaufdrehzahl	0–1.100 min ⁻¹
Leerlaufschlagzahl	0–4.600 min ⁻¹
Max. Einzelschlagenergie	2,1 Joule
Optimaler Bohrbereich in Beton	6–12 mm
Max. Bohr-Ø in Beton / Metall / Holz	24 / 13 / 26 mm (mit Absaugung 16 / 13 / 16 mm)
Gewicht (mit 5 Ah Akku)	4,7 kg
Lieferumfang	Staubabsaugung, vibrationsdämpfender Zusatzhandgriff, 13 mm-Schnellspannbohrfutter, 2 Akkus, System-Schnellladegerät, Transportkoffer

UVP € 698,00
zzgl. MwSt.
€ 830,62 inkl. MwSt.



Maschinenkauf*						Monatliche Leasingrate*								
mit Vollservice für						nur für Maschine bei								
36 Monate		48 Monate		60 Monate		36 Monate		48 Monate		60 Monate				
Komfort	Premium	Komfort	Premium	Komfort	Premium	Komfort	Premium	Komfort	Premium	Komfort	Premium			
€ 989	€ 1.044	€ 1.091	€ 1.165	–	–	€ 23,52	€ 18,43	€ 15,01	€ 33,33	€ 35,19	€ 28,79	€ 30,76	–	–

18V SDS-plus® Akku-Kombihammer (26 mm)



- Anti-Rotations-Funktion UTC – verhindert eine unkontrollierbare Rotation des Werkzeugs (z. B. bei Armierungstreifen)
- Geringe Vibrationen, durch federgelagerten, von der Maschine entkoppelten Handgriff
- Dreh- und Schlagstopp
- Gummierter Handgriff und ergonomische, kompakte Bauweise mit optimiertem Geräteschwerpunkt

Passende Staubabsaugung D25304DH-XJ siehe Seite 168

Emissionswerte:

$L_{PA} / L_{WA} = 86,0 / 97,0$ dB(A) • $K = 3,0$ dB(A)
Vibration = Hammerbohren in Beton $8,5$ m/s²
 $K = 1,5$ m/s²

TECHNISCHE DATEN DCH283P2-QW DCH283NT-XJ

Akku	18 Volt / 5 Ah
Leerlaufdrehzahl	0–980 min ⁻¹
Leerlaufschlagzahl	0–4.320 min ⁻¹
Max. Einzelschlagenergie	2,8 Joule
Optimaler Bohrbereich in Beton	10–16 mm
Max. Bohr-Ø in Beton	26 mm
Gewicht (mit 5 Ah Akku)	4,4 kg
Lieferumfang	2 Akkus, System-Schnellladegerät, vibrationsdämpfender Zusatzhandgriff, T STAK™-Box VI

UVP € 578,00 € 339,00
zzgl. MwSt. zzgl. MwSt.
€ 687,82 inkl. MwSt. € 403,41 inkl. MwSt.



Maschinenkauf* DCH283NT-XJ						Monatliche Leasingrate* DCH283NT-XJ								
mit Vollservice für						nur für Maschine bei								
36 Monate		48 Monate		60 Monate		36 Monate		48 Monate		60 Monate				
Komfort	Premium	Komfort	Premium	Komfort	Premium	Komfort	Premium	Komfort	Premium	Komfort	Premium			
€ 513	€ 546	€ 567	€ 611	€ 599	€ 648	€ 11,42	€ 8,95	€ 7,29	€ 17,28	€ 18,39	€ 14,97	€ 16,12	€ 12,87	€ 13,93

STAUBABSAUGUNG & SDS-plus® AKKU-KOMBIHAMMER

Staubabsaugung für Akku-Kombihammer DCH273 / DCH274



- Leistungsstarke Staubabsaugung mit großdimensioniertem Auffangbehälter
- Antrieb über eigenen Motor
- Leistungsstarker HEPA-Filter
- Einfache und schnelle, werkzeuglose Befestigung
- Auffangen von Bohrmehl und Staub direkt am Bohrloch
- Kompaktes und leichtes Design
- Ideal für Überkopfarbeiten sowie für Arbeiten in staubempfindlichen Räumen

TECHNISCHE DATEN D25303DH-XJ

Passend für	DCH273, DCH274
Max. Bohr-Ø	16 mm
Max. Bohrerlänge	160 mm
Max. Bohrtiefe	125 mm
Gewicht	1,4 kg

UVP € 169,00
zzgl. MwSt.
€ 201,11 inkl. MwSt.



WEITERE LÖSUNGEN ZUR STAUBABSAUGUNG (siehe Seite 168)

D25304DH-XJ passend für: DCH333, DCH334 (siehe Seite 29), DCH283 (siehe Seite 52), D25333, D25334 (siehe Seite 114)
DWH079D-XJ passend für: D25303DH-XJ, D25304DH-XJ (siehe Seite 168)
DWH201D-XJ passend für: DCH133, DCH273, DCH274, DCH283 (ab Seite 52), DCH333, DCH334 (ab Seite 29), D25033, D25133, D25134, D25144, D25333, D25334 (ab Seite 113), DCD996, DCD999 (siehe Seite 46), DWD524KS, DWD530KS (ab Seite 110)

18V SDS-plus® Akku-Kombihammer (26 mm)



- Leistungsstark durch optimal abgestimmtes elektropneumatisches Hammerwerk
- Elektronische Dreh- und Schlagzahlregulierung
- Dreh- und Schlagstopp
- Gummierter Handgriff und ausbalancierte Bauweise

Emissionswerte:

$L_{PA} / L_{WA} = 83,0 / 94,0$ dB(A) • $K = 3,0$ dB(A)
Vibration = Hammerbohren in Beton $12,9$ m/s²
 $K = 1,5$ m/s²

TECHNISCHE DATEN DCH133NT-XJ

Akku-Technologie	alle 18 Volt XR und XR FLEXVOLT Akkus
Leerlaufdrehzahl	0–1.550 min ⁻¹
Leerlaufschlagzahl	0–5.680 min ⁻¹
Max. Einzelschlagenergie	2,6 Joule
Optimaler Bohrbereich in Beton	8–14 mm
Max. Bohr-Ø in Beton	26 mm
Gewicht (mit 2 / 5 Ah Akku)	2 / 2,2 kg
Lieferumfang	Zusatzhandgriff und T STAK™-Box, ohne Akkus und Ladegerät

UVP € 185,00
zzgl. MwSt.
€ 220,15 inkl. MwSt.



Maschinenkauf*						Monatliche Leasingrate*								
mit Vollservice für						nur für Maschine bei								
36 Monate		48 Monate		60 Monate		36 Monate		48 Monate		60 Monate				
Komfort	Premium	Komfort	Premium	Komfort	Premium	Komfort	Premium	Komfort	Premium	Komfort	Premium			
€ 277	€ 295	€ 311	€ 334	€ 350	€ 382	€ 6,23	€ 4,88	€ 3,98	€ 9,34	€ 9,93	€ 8,20	€ 8,83	€ 7,53	€ 8,21

AKKU-BETONVERDICHTER & -WINKELSCHLEIFER

18V Akku-Betonverdichter



- Akku-Betonverdichter für flexiblen Einsatz auf der Baustelle, im Garten- / Landschaftsbau etc.
- Materialspezifische Anpassung an die jeweilige Betondeichte durch elektronische Vibrationsregulierung
- Flexibler Gummischaft mit 1,2 Meter Länge für problemlosen Einsatz bei allen Anwendungen
- Problemloser Langzeiteinsatz durch Sicherheitselektronik (permanente Überprüfung von Akku-Temperatur, Stromentnahme und Tiefentladeschutz)
- Sehr kompakte Maschinenabmessungen sowie leichte Bauweise

Emissionswerte:

$L_{pa} / L_{wa} = 75,0 / 87,0$ dB(A) • K = 5,0 dB(A)
Vibration = 2,8 m/s² • K = 1,6 m/s²

TECHNISCHE DATEN DCE531N-XJ

Akku-Technologie	18 Volt XR bzw. XR FLEXVOLT
Schwingungen	0–15.000 min ⁻¹
Vibrator-Ø	28,6 mm
Länge des flexiblen Gummischaft	1,2 m
Gewicht (mit 2 / 5 Ah Akku)	3,5 / 3,7 kg
Lieferumfang	ohne Akkus und Ladegerät

UVP € 419,00
zzgl. MwSt.
€ 498,61 inkl. MwSt.

Maschinenkauf*						Monatliche Leasingrate*								
mit Vollservice für						nur für Maschine bei			für Maschine und Vollservice bei					
36 Monate		48 Monate		60 Monate		36	48	60	36	48	60	36	48	60
Komfort	Premium	Komfort	Premium	Komfort	Premium	Monaten	Monaten	Monaten	Komfort	Premium	Komfort	Premium	Komfort	Premium
€ 550	€ 575	€ 598	€ 632	€ 650	€ 694	€ 14,12	€ 11,06	€ 9,01	€ 18,53	€ 19,37	€ 15,79	€ 16,69	€ 13,98	€ 14,93

18V Akku-Winkelschleifer (125 mm)



- Bürstenlose Motorentechnologie mit Epoxyd-Harz gepanzertem Motorwicklung
- Elektronische Bremse stoppt die Scheibe zuverlässig in Sekundenschnelle
- Elektronische Kupplung schaltet das Gerät bei Blockieren automatisch ab
- Überlastschutz und Wiederanlaufschutz
- Schutzgitter für Kühlluftschlitze
- Schnellspannmutter und werkzeuglose Schutzhaubenverstellung

Emissionswerte:

$L_{pa} / L_{wa} = 85,0 / 96,0$ dB(A) • K = 3,0 dB(A)
Vibration = Oberflächenschleifen 4,4 m/s²
K = 1,5 m/s²

TECHNISCHE DATEN DCG405NT-XJ DCG406NT-XJ

Akku-Technologie	alle 18 Volt XR und XR FLEXVOLT Akkus
Leerlaufdrehzahl	9.000 min ⁻¹
Max. Scheiben-Ø	125 mm
Antriebspindel	M14
Schalertyp	Schiebeschalter Totmannschalter
Gewicht (mit 2 / 5 Ah Akku)	2,3 / 2,5 kg
Lieferumfang	Vibrationsdämpfender Zusatzhandgriff, Schnellspannmutter, Schutzhaube, T STAK™-Box II, ohne Trennscheibe, ohne Akkus und Ladegerät

UVP € 239,00
zzgl. MwSt.
€ 284,41 inkl. MwSt.

Maschinenkauf*						Monatliche Leasingrate*								
mit Vollservice für						nur für Maschine bei			für Maschine und Vollservice bei					
36 Monate		48 Monate		60 Monate		36	48	60	36	48	60	36	48	60
Komfort	Premium	Komfort	Premium	Komfort	Premium	Monaten	Monaten	Monaten	Komfort	Premium	Komfort	Premium	Komfort	Premium
€ 343	€ 362	€ 380	€ 407	–	–	€ 8,05	€ 6,31	€ 5,14	€ 11,55	€ 12,21	€ 10,04	€ 10,75	–	–

18V Akku-Flachkopf-Winkelschleifer (125 mm)



Baugleich mit DCG405NT-XJ, aber mit sehr flachem Getriebekopf zur Arbeit im spitzen Winkel bis 40°.

Emissionswerte:

$L_{pa} / L_{wa} = 85,0 / 96,0$ dB(A) • K = 3,0 dB(A)
Vibration = Oberflächenschleifen 4,4 m/s² • K = 1,5 m/s²

TECHNISCHE DATEN DCG405FNT-XJ

Akku-Technologie	alle 18 Volt XR und XR FLEXVOLT Akkus
Leerlaufdrehzahl	9.000 min ⁻¹
Max. Scheiben-Ø	125 mm
Antriebspindel	M14
Gewicht (mit 2 / 5 Ah Akku)	2,3 / 2,5 kg
Lieferumfang	Vibrationsdämpfender Zusatzhandgriff, Schutzhaube, T STAK™-Box II, ohne Trennscheibe, ohne Akkus und Ladegerät

UVP € 249,00
zzgl. MwSt.
€ 296,31 inkl. MwSt.

Maschinenkauf*						Monatliche Leasingrate*								
mit Vollservice für						nur für Maschine bei			für Maschine und Vollservice bei					
36 Monate		48 Monate		60 Monate		36	48	60	36	48	60	36	48	60
Komfort	Premium	Komfort	Premium	Komfort	Premium	Monaten	Monaten	Monaten	Komfort	Premium	Komfort	Premium	Komfort	Premium
€ 353	€ 372	€ 390	€ 417	–	–	€ 8,39	€ 6,57	€ 5,35	€ 11,88	€ 12,55	€ 10,30	€ 11,01	–	–

AKKU-WINKELSCHLEIFER & AKKU-METALLKREISSÄGE

18 V FLEXVOLT ADVANTAGE Akku-Winkelschleifer (125 mm)



- Extrem leistungsstarker Akku-Winkelschleifer mit sehr hoher Laufzeit durch Einsatz der innovativen „FLEXVOLT ADVANTAGE“-Technologie (siehe auch Seite 42)
- Bürstenlose Motorentechnologie mit Epoxyd-Harz gepanzertem Motorwicklung
- Elektronische Bremse stoppt die Scheibe zuverlässig in Sekundenschnelle
- Elektronische Kupplung schaltet das Gerät bei Blockieren automatisch ab
- Überlastschutz und Wiederanlaufschutz
- Schutzgitter für Kühlluftschlitze
- Schnellspannmutter und werkzeuglose Schutzhaubenverstellung

Emissionswerte:

$L_{pa} / L_{wa} = 83,0 / 94,0$ dB(A) • K = 3,0 dB(A)
Vibration = Oberflächenschleifen 8,3 m/s² • K = 1,5 m/s²

Maschinenkauf*						Monatliche Leasingrate*								
mit Vollservice für						nur für Maschine bei			für Maschine und Vollservice bei					
36 Monate		48 Monate		60 Monate		36	48	60	36	48	60	36	48	60
Komfort	Premium	Komfort	Premium	Komfort	Premium	Monaten	Monaten	Monaten	Komfort	Premium	Komfort	Premium	Komfort	Premium
€ 378	€ 399	€ 418	€ 446	–	–	€ 9,07	€ 7,10	€ 5,78	€ 12,73	€ 13,43	€ 11,03	€ 11,77	–	–

TECHNISCHE DATEN DCG409NT-XJ

Akku-Technologie	alle 18 Volt XR und XR FLEXVOLT Akkus
Leerlaufdrehzahl	9.000 min ⁻¹
Max. Scheiben-Ø	125 mm
Antriebspindel	M14
Gewicht (mit 18 V / 5 Ah bzw. FLEXVOLT 6 Ah Akku)	2,4 / 2,9 kg
Lieferumfang	Vibrationsdämpfender Zusatzhandgriff, Schutzhaube, T STAK™-Box II, ohne Trennscheibe, ohne Akkus und Ladegerät

UVP € 269,00
zzgl. MwSt.
€ 320,11 inkl. MwSt.



STAUB- UND SCHUTZHAUBE FÜR WINKELSCHLEIFER
(siehe Seite 170)

DWE46150-XJ



DWE46225-XJ

18V Akku-Metallkreissäge



- Sehr robuste Bauweise mit Edelstahl-Sägeschuh
- Schutzhaube mit Sichtfenster und LED-Beleuchtung für eine perfekte Sicht auf das Werkstück
- Vollgummierter, ergonomischer Griff für optimalen Komfort
- Speziell wolframlegiertes Sägeblatt für gratfreie Schnitte

Emissionswerte:

$L_{pa} / L_{wa} = 80,0 / 91,0$ dB(A) • K = 3,0 dB(A)
Vibration = Sägen von Holz 3,1 m/s²
K = 1,5 m/s²

TECHNISCHE DATEN DCS373NT-XJ

Akku-Technologie	alle 18 Volt XR und XR FLEXVOLT Akkus
Leerlaufdrehzahl	3.700 min ⁻¹
Max. Schnitttiefe	43 mm
Max. Materialstärke: Profile / Vollmaterial	25 / 30 mm
Sägeblattmaß	140 x 20 mm
Gewicht (mit 2 / 5 Ah Akku)	3,6 / 3,8 kg
Lieferumfang	40-Zahn HM Sägeblatt, Montageschlüssel, T STAK™-Box VI, ohne Akkus und Ladegerät

UVP € 269,00
zzgl. MwSt.
€ 320,11 inkl. MwSt.

Maschinenkauf*						Monatliche Leasingrate*								
mit Vollservice für						nur für Maschine bei			für Maschine und Vollservice bei					
36 Monate		48 Monate		60 Monate		36	48	60	36	48	60	36	48	60
Komfort	Premium	Komfort	Premium	Komfort	Premium	Monaten	Monaten	Monaten	Komfort	Premium	Komfort	Premium	Komfort	Premium
€ 373	€ 392	€ 416	€ 443	€ 463	€ 499	€ 9,07	€ 7,10	€ 5,78	€ 12,56	€ 13,22	€ 10,97	€ 11,71	€ 9,95	€ 10,74

AKKU-BANDSÄGE, -GEWINDESTANGEN-SCHNEIDER & -BLECHSCHERE

NEU

18 V Akku-Bandsäge



- Hochleistungsmotor und materialgerechte Bandgeschwindigkeit ermöglichen problemloses Ablängen
- Hohe Schnitttiefe von 63,5 mm
- Sauberes und gratfreies Schnittbild bei nahezu funkenfreiem Arbeiten
- Gummierter Griffbereich für einen sicheren und präzisen Einsatz
- Integrierte LED für schlechte Arbeitsverhältnisse

Emissionswerte:

$L_{PA} / L_{WA} = 79,6 / 90,6$ dB(A) • K = 3,0 dB(A)
Vibration = $\leq 2,5$ m/s² • K = 1,5 m/s²

TECHNISCHE DATEN DCS3711I-XJ

Akku-Technologie	alle 18 Volt XR und XR FLEXVOLT Akkus
Sägebandgeschwindigkeit	174 m / Min.
Max. Schnitttiefe	63,5 mm
Gewicht (ohne Akku)	2,7 kg
Lieferumfang	Sägeband mit 14 / 18 TPI Zahnteilung, Aufhängehaken, ohne Akku und Ladegerät

UVP € 289,00
zzgl. MwSt.
€ 343,91 inkl. MwSt.



Maschinenkauf*						Monatliche Leasingrate*								
mit Vollservice für						nur für Maschine bei								
36 Monate		48 Monate		60 Monate		36 Monate		48 Monate		60 Monate				
Komfort	Premium	Komfort	Premium	Komfort	Premium	Komfort	Premium	Komfort	Premium	Komfort	Premium			
€ 415	€ 438	€ 468	€ 502	€ 523	€ 568	€ 9,74	€ 7,63	€ 6,21	€ 13,97	€ 14,78	€ 12,36	€ 13,25	€ 11,25	€ 12,21

18 V Akku-Gewindestangenschneider



- Drehmomentstarker Akku-Gewindestangenschneider mit vierfach verstellbarem Schneidkopf für schnelles und sauberes Ablängen von M6- bis M12-Gewindestangen
- Millimeter-exaktes und gratfreies Ablängen erfordert keine weitere Nachbearbeitung
- Sicherer Einsatz durch exakte Fixierung der Gewindestangen sowie funken- und metallsplitterfreies Arbeiten
- Sehr wirtschaftlicher Einsatz durch keinen Zukauf einzelner, zeitaufwendig zu montierenden Schneidköpfe in verschiedenen Größen sowie sehr hohe Lebensdauer der Schneidkopf-Messer von bis zu 5.000 Schnitte

Emissionswerte:

$L_{PA} / L_{WA} = 72,0 / 83,0$ dB(A) • K = 3,0 dB(A)
Vibration < 2,5 m/s² • K = 1,5 m/s²

TECHNISCHE DATEN DCS350NT-XJ

Akku-Technologie	alle 18 Volt XR und XR FLEXVOLT Akkus
Leerlaufhubzahl	30 min ⁻¹
Geeignet für Gewindestangen in den Größen	M6, M8, M10 und M12
Anzahl Schnitte in M10 pro 2 Ah Akku-Ladung	> 200
Gewicht (mit 2 / 5 Ah Akku)	4,5 / 4,7 kg
Lieferumfang	Vierfach verstellbarer Schneidkopf, Gürtelhaken, T STAK™-Box II, ohne Akku und Ladegerät

UVP € 519,00
zzgl. MwSt.
€ 617,61 inkl. MwSt.



Maschinenkauf*						Monatliche Leasingrate*								
mit Vollservice für						nur für Maschine bei								
36 Monate		48 Monate		60 Monate		36 Monate		48 Monate		60 Monate				
Komfort	Premium	Komfort	Premium	Komfort	Premium	Komfort	Premium	Komfort	Premium	Komfort	Premium			
€ 726	€ 766	€ 788	€ 839	€ 825	€ 883	€ 17,49	€ 13,70	€ 11,16	€ 24,48	€ 25,80	€ 20,80	€ 22,15	€ 17,73	€ 18,98

18 V Akku-Blechscherer



- Extrem hochwertige Stahlschneiden gewährleisten problemlosen Dauereinsatz bei maximaler Lebensdauer
- Um 180° drehbarer Schneidkopf ermöglicht leichten und problemlosen Einsatz in nahezu allen Positionen
- Geringe Deformation des Werkstücks durch Doppelschneide
- Problemloser Langzeiteinsatz durch Sicherheitselektronik
- Sicherheitsschalter verhindert unbeabsichtigtes Einschalten nach Akku-Wechsel
- Ergonomisch gummierter D-Handgriff für sichere Handhabung und kontrollierten Druck auf Maschine und Schneidkopf

Emissionswerte:

$L_{PA} / L_{WA} = 70,0 / 81,0$ dB(A) • K = 3,0 dB(A)
Vibration 5 m/s² • K = 1,7 m/s²

TECHNISCHE DATEN DCS491NT-XJ

Akku-Technologie	alle 18 Volt XR und XR FLEXVOLT Akkus
Leerlaufhubzahl	0–2.450 min ⁻¹
Schnittkapazität in Metall / Edelstahl (bei 600 N/mm ²)	1,3 / 1,0 mm
Gewicht (mit 2 / 5 Ah Akku)	2,2 / 2,4 kg
Lieferumfang	1 Satz Stahlschneiden, T STAK™-Box II, ohne Akku und Ladegerät

UVP € 309,00
zzgl. MwSt.
€ 367,71 inkl. MwSt.



Maschinenkauf*						Monatliche Leasingrate*								
mit Vollservice für						nur für Maschine bei								
36 Monate		48 Monate		60 Monate		36 Monate		48 Monate		60 Monate				
Komfort	Premium	Komfort	Premium	Komfort	Premium	Komfort	Premium	Komfort	Premium	Komfort	Premium			
€ 414	€ 434	€ 458	€ 486	€ 505	€ 542	€ 10,41	€ 8,16	€ 6,64	€ 13,94	€ 14,61	€ 12,08	€ 12,83	€ 10,85	€ 11,65

AKKU-GERADSCHLEIFER & -POLIERER

18 V Akku-Geradschleifer



- Durchzugstarker, bürstenloser Motor mit dreistufiger Drehzahl elektronik zur optimalen Anpassung an das zu bearbeitende Werkstück
- Überlastschutz
- Integrierte LED-Leuchte
- Schutzgitter für Kühlluftschlitze verhindert Beschädigungen am Motor
- Ergonomische Bauweise mit gummiertem Griff

Emissionswerte:

$L_{PA} / L_{WA} = 92,0 / 103,0$ dB(A) • K = 3,0 dB(A)
Vibration = Schleifen 4,4 m/s² • K = 1,5 m/s²



Maschinenkauf*						Monatliche Leasingrate*								
mit Vollservice für						nur für Maschine bei								
36 Monate		48 Monate		60 Monate		36 Monate		48 Monate		60 Monate				
Komfort	Premium	Komfort	Premium	Komfort	Premium	Komfort	Premium	Komfort	Premium	Komfort	Premium			
€ 413	€ 432	€ 456	€ 483	€ 503	€ 539	€ 10,41	€ 8,16	€ 6,64	€ 13,91	€ 14,57	€ 12,03	€ 12,76	€ 10,81	€ 11,60

TECHNISCHE DATEN DCG426N-XJ

Akku-Technologie	alle 18 Volt XR und XR FLEXVOLT Akkus
Leerlaufdrehzahl	0–10.000 / 17.500 / 25.000 min ⁻¹
Spannzangen-Ø	6 mm
Gewicht (mit 2 / 5 Ah Akku)	1,7 / 1,9 kg
Lieferumfang	ohne Akku und Ladegerät

UVP € 225,00
zzgl. MwSt.
€ 267,75 inkl. MwSt.

18 V Akku-Exzenterpolierer (125 mm)



- Bürstenloser Motor – höhere Leistung, kompaktere Abmessungen, längere Laufzeit pro Akkuladung sowie längere Lebensdauer
- Freilaufender Antrieb für hologrammfrees Finishing
- Sicherheitsabschaltung bei zu viel Druck auf den Stützteller
- Drehzahlvorwahl über Rändelrad für materialspezifischen Einsatz
- Klettfix-System für schnellen Zubehörwechsel
- Um 90° gedrehte Akku-Aufnahme für einen größeren Abstand zum Werkstück
- Austauschbare Lüftungsfilter verhindern das Eindringen von Wollresten und groben Partikeln in das Maschineninnere

Emissionswerte:

$L_{PA} / L_{WA} = 77,0 / 88,0$ dB(A) • K = 3,0 dB(A)
Vibration = 10,0 m/s² • K = 2,9 m/s²



Maschinenkauf*						Monatliche Leasingrate*								
mit Vollservice für						nur für Maschine bei								
36 Monate		48 Monate		60 Monate		36 Monate		48 Monate		60 Monate				
Komfort	Premium	Komfort	Premium	Komfort	Premium	Komfort	Premium	Komfort	Premium	Komfort	Premium			
€ 413	€ 432	€ 456	€ 483	€ 503	€ 539	€ 10,41	€ 8,16	€ 6,64	€ 13,91	€ 14,57	€ 12,03	€ 12,76	€ 10,81	€ 11,60

TECHNISCHE DATEN DCM848N-XJ

Akku-Technologie	alle 18 Volt XR und XR FLEXVOLT Akkus
Akku-Kompatibilität	alle 18 Volt XR und 54 Volt XR FLEXVOLT Akkus jeweils jeder Ah-Klasse
Leerlaufdrehzahl	2.000–5.500 min ⁻¹
Polierhub	15 mm
Polierteller-Ø	125 mm
Gewicht (mit 2 / 5 Ah Akku)	3,3 / 3,5 kg
Lieferumfang	Zusatzhandgriff, ohne Akku und Ladegerät

UVP € 309,00
zzgl. MwSt.
€ 367,71 inkl. MwSt.

18 V Akku-Rotationspolierer (180 mm)



- Bürstenloser Motor – höhere Leistung, kompaktere Abmessungen, längere Laufzeit pro Akkuladung sowie längere Lebensdauer
- Drehzahlvorwahl über Rändelrad für materialspezifischen Einsatz
- Elektronischer Sanftanlauf für ruckfreies Anlaufen auf die Oberfläche
- Gedämpfter Teller zur Reduzierung des Drucks
- Klettfix-System für schnellen Zubehörwechsel
- Um 90° gedrehte Akku-Aufnahme für einen größeren Abstand zum Werkstück
- Austauschbare Lüftungsfilter verhindern das Eindringen von Wollresten und groben Partikeln in das Maschineninnere

Emissionswerte:

$L_{PA} / L_{WA} = 78,0 / 89,0$ dB(A) • K = 3,0 dB(A)
Vibration = 2,5 m/s² • K = 1,5 m/s²



Maschinenkauf*						Monatliche Leasingrate*								
mit Vollservice für						nur für Maschine bei								
36 Monate		48 Monate		60 Monate		36 Monate		48 Monate		60 Monate				
Komfort	Premium	Komfort	Premium	Komfort	Premium	Komfort	Premium	Komfort	Premium	Komfort	Premium			
€ 413	€ 432	€ 456	€ 483	€ 503	€ 539	€ 10,41	€ 8,16	€ 6,64	€ 13,91	€ 14,57	€ 12,03	€ 12,76	€ 10,81	€ 11,60

TECHNISCHE DATEN DCM849N-XJ

Akku-Technologie	alle 18 Volt XR und XR FLEXVOLT Akkus
Akku-Kompatibilität	alle 18 Volt XR und 54 Volt XR FLEXVOLT Akkus jeweils jeder Ah-Klasse
Leerlaufdrehzahl	800–2.200 min ⁻¹
Polierteller-Ø	180 mm
Gewicht (mit 2 / 5 Ah Akku)	2,3 / 2,5 kg
Lieferumfang	Zusatzhandgriff, ohne Akku und Ladegerät

UVP € 309,00
zzgl. MwSt.
€ 367,71 inkl. MwSt.

18 V GERÄTE

AKKU-EXZENTERSCHLEIFER, -VIBRATIONSSCHLEIFER & -SÄBELSÄGE

18V Akku-Exzentrerschleifer (125 mm)



- Elektronische Drehzahlregulierung über Rändelrad
- Effektive Motorbremse reduziert den Nachlauf des Schleiftellers
- Schneller Schleifpapierwechsel durch Klettfix-System
- Lange Lebensdauer durch speziellen Staubschutz für Schalter und Getriebelager
- Leichtes und kompaktes Design mit geringer Aufbauhöhe
- Ergonomisch gummiertes Gehäuse

Emissionswerte:

$L_{pa} / L_{wa} = 74,0 / 85,0$ dB(A) • K = 3,0 dB(A)
Vibration = 4,2 m/s² • K = 1,5 m/s²

TECHNISCHE DATEN DCW210NT-XJ

Akku-Technologie	alle 18 Volt XR und XR FLEXVOLT Akkus
Motordrehzahl	8.000–12.000 min ⁻¹
Schwingkreis-Ø	2,6 mm
Schleifpapier-Ø	125 mm
Gewicht (mit 2 / 5 Ah Akku)	1,7 / 1,9 kg
Lieferumfang	Staubfangsack, T STAK™-Box II, ohne Akkus und Ladegerät

UVP € 174,00
zzgl. MwSt.
€ 207,06 inkl. MwSt.



Maschinenkauf*						Monatliche Leasingrate*								
mit Vollservice für			nur für Maschine bei			für Maschine und Vollservice bei			für Maschine und Vollservice bei					
36 Monate	48 Monate	60 Monate	36 Monate	48 Monate	60 Monate	36 Monate	48 Monate	60 Monate	36 Monate	48 Monate	60 Monate			
Komfort	Premium	Komfort	Premium	Komfort	Premium	Komfort	Premium	Komfort	Premium	Komfort	Premium			
€ 264	€ 281	€ 303	€ 327	–	–	€ 5,86	€ 4,59	€ 3,74	€ 8,90	€ 9,47	€ 7,99	€ 8,64	–	–

18V Akku-Vibrationsschleifer (108 x 115 mm)



- Elektronische Drehzahlregulierung für material-spezifischen Einsatz über optimal positioniertes Rändelrad präzise einstellbar
- Lange Lebensdauer durch speziellen Staubschutz für Schalter und Getriebelager
- Leichtes und kompaktes Design mit geringer Aufbauhöhe für ein ermüdungsarmes dauerhaftes Arbeiten
- Schneller Schleifpapierwechsel durch Klettfix-System
- Zusätzlicher Klemm-Mechanismus ermöglicht alternativ einen festen Sitz von Standard-Schleifpapieren
- Wirkungsvolle Staubabsaugung über Staubfangsack oder „Air-Lock“-kompatiblen Absaug-Adapter

Emissionswerte:

$L_{pa} / L_{wa} = 76,0 / 87,0$ dB(A) • K = 3,0 dB(A)
Vibration = 3,8 m/s² • K = 1,5 m/s²

TECHNISCHE DATEN DCW200NT-XJ

Akku-Technologie	18 Volt XR Akku
Motordrehzahl	8.000–13.500 min ⁻¹
Schwingkreis-Ø	1,6 mm
Schleifplattengröße	108 x 115 mm
Gewicht (mit 2 / 5 Ah Akku)	1,4 / 1,6 kg
Lieferumfang	Staubfangsack, Lochschablone, T STAK™-Box II, ohne Akkus und Ladegerät

UVP € 139,00
zzgl. MwSt.
€ 165,41 inkl. MwSt.



Maschinenkauf*						Monatliche Leasingrate*								
mit Vollservice für			nur für Maschine bei			für Maschine und Vollservice bei			für Maschine und Vollservice bei					
36 Monate	48 Monate	60 Monate	36 Monate	48 Monate	60 Monate	36 Monate	48 Monate	60 Monate	36 Monate	48 Monate	60 Monate			
Komfort	Premium	Komfort	Premium	Komfort	Premium	Komfort	Premium	Komfort	Premium	Komfort	Premium			
€ 221	€ 236	€ 250	€ 271	–	–	€ 4,68	€ 3,67	€ 2,99	€ 7,44	€ 7,96	€ 6,60	€ 7,16	–	–

18V Akku Kompakt-Säbelsäge



- Extrem kompakte 18 Volt Akku-Säbelsäge – optimal geeignet im Einsatz unter enge Platzverhältnissen durch ausbalancierte Bauweise
- Sicherer und vielseitiger Einsatz durch elektronische Hubzahlregulierung, Verriegelungsschalter und elektronische Motorbremse
- Sägeblatt werkzeuglos in 2 Richtungen vertikal einsetzbar
- Schwenkbarer Sägeschuh für präzise Arbeiten
- Sicherer und ermüdungsarmer Einsatz durch ausbalancierte Bauweise und ergonomisch gummierten Handgriff

Emissionswerte:

$L_{pa} / L_{wa} = 84,0 / 95,0$ dB(A) • K = 3,0 dB(A)
Vibration = Sägen von Holz 1,9 m/s² • K = 3,0 m/s²

TECHNISCHE DATEN DCS369NT-XJ

Akku-Technologie	alle 18 Volt XR und XR FLEXVOLT Akkus
Leerlaufhubzahl	0–2.800 min ⁻¹
Hublänge	16 mm
Länge	318 mm
Max. Schnittleistung in Holz / Stahl & Rohre / PVC	90 / 40 / 90 mm
Gewicht (mit 2 / 5 Ah Akku)	1,7 / 1,9 kg
Lieferumfang	T STAK™-Box II, ohne Akkus und Ladegerät

UVP € 184,00
zzgl. MwSt.
€ 218,96 inkl. MwSt.

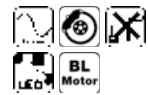

Maschinenkauf*						Monatliche Leasingrate*								
mit Vollservice für			nur für Maschine bei			für Maschine und Vollservice bei			für Maschine und Vollservice bei					
36 Monate	48 Monate	60 Monate	36 Monate	48 Monate	60 Monate	36 Monate	48 Monate	60 Monate	36 Monate	48 Monate	60 Monate			
Komfort	Premium	Komfort	Premium	Komfort	Premium	Komfort	Premium	Komfort	Premium	Komfort	Premium			
€ 276	€ 294	€ 310	€ 333	€ 349	€ 381	€ 6,20	€ 4,86	€ 3,96	€ 9,31	€ 9,90	€ 8,17	€ 8,80	€ 7,51	€ 8,19

AKKU-SÄBELSÄGEN

18V Akku-Kompakt-Säbelsäge



- Extrem kompakte Akku-Säbelsäge
- Sehr hohe Durchzugskraft ermöglicht hohe Schnittgeschwindigkeit in allen Materialien
- Elektronische Hubzahlregulierung, Verriegelungsschalter und elektronische Motorbremse
- Sägeblätter schnell und werkzeuglos in alle vier Richtungen einsetzbar
- Schwenkbarer Sägeschuh
- Sicherer und ermüdungsarmer Einsatz durch ausbalancierte Bauweise und ergonomisch gummierten Handgriff

Emissionswerte:

$L_{pa} / L_{wa} = 88,0 / 99,0$ dB(A) • K = 3,0 dB(A)
Vibration = Sägen von Holz 17,5 m/s² • K = 3,1 m/s²



Maschinenkauf*						Monatliche Leasingrate*								
mit Vollservice für			nur für Maschine bei			für Maschine und Vollservice bei			für Maschine und Vollservice bei					
36 Monate	48 Monate	60 Monate	36 Monate	48 Monate	60 Monate	36 Monate	48 Monate	60 Monate	36 Monate	48 Monate	60 Monate			
Komfort	Premium	Komfort	Premium	Komfort	Premium	Komfort	Premium	Komfort	Premium	Komfort	Premium			
€ 341	€ 360	€ 382	€ 408	€ 426	€ 461	€ 8,22	€ 6,44	€ 5,25	€ 11,50	€ 12,13	€ 10,09	€ 10,78	€ 9,16	€ 9,91

TECHNISCHE DATEN DCS367NT-XJ

Akku-Technologie	alle 18 Volt XR und XR FLEXVOLT Akkus
Leerlaufhubzahl	0–2.900 min ⁻¹
Hublänge	28,6 mm
Max. Schnittkapazität in Holz / Stahl / PVC	300 / 100 / 160 mm
Gewicht (mit 2 / 5 Ah Akku)	2,7 / 2,9 kg
Lieferumfang	T STAK™-Box II, ohne Akkus und Ladegerät

UVP € 244,00
zzgl. MwSt.
€ 290,36 inkl. MwSt.

18V Akku-Säbelsäge



- Sehr kompakte 18 Volt Akku-Säbelsäge mit innovativem Design – optimal geeignet im Einsatz unter enge Platzverhältnissen
- Sehr hohe Durchzugskraft ermöglicht hohe Schnittgeschwindigkeit in allen Materialien
- Elektronische Hubzahlregulierung und elektronische Motorbremse
- Sägeblatt werkzeuglos in 2 Richtungen vertikal einsetzbar
- Werkzeuglos verstellbarer Sägeschuh für bessere Anpassung an das Werkstück
- Ergonomisch geformte und gummierte Griffbereiche für optimalen Arbeitskomfort

Emissionswerte:

$L_{pa} / L_{wa} = 83,5 / 94,5$ dB(A) • K = 5,0 dB(A)
Vibration = Sägen von Holz 15,6 m/s² • K = 1,5 m/s²

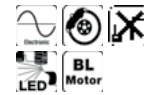

Maschinenkauf*						Monatliche Leasingrate*								
mit Vollservice für			nur für Maschine bei			für Maschine und Vollservice bei			für Maschine und Vollservice bei					
36 Monate	48 Monate	60 Monate	36 Monate	48 Monate	60 Monate	36 Monate	48 Monate	60 Monate	36 Monate	48 Monate	60 Monate			
Komfort	Premium	Komfort	Premium	Komfort	Premium	Komfort	Premium	Komfort	Premium	Komfort	Premium			
€ 361	€ 384	€ 409	€ 441	€ 460	€ 501	€ 8,22	€ 6,44	€ 5,25	€ 12,17	€ 12,92	€ 10,81	€ 11,64	€ 9,88	€ 10,76

TECHNISCHE DATEN DCS382NT-XJ

Akku-Technologie	alle 18 Volt XR und XR FLEXVOLT Akkus
Leerlaufhubzahl	0–3.200 min ⁻¹
Hublänge	28,6 mm
Max. Schnittleistung in Holz / PVC / Metallprofile	300 / 160 / 130 mm
Gewicht (mit 2 / 5 Ah Akku)	2,7 / 2,9 kg
Lieferumfang	T STAK™-Box II

UVP € 244,00
zzgl. MwSt.
€ 290,36 inkl. MwSt.

18V FLEXVOLT ADVANTAGE Akku-Säbelsäge



- Extrem leistungsstarke Akku-Säbelsäge mit sehr hoher Laufzeit durch Einsatz der innovativen „FLEXVOLT ADVANTAGE“-Technologie (siehe auch Seite 42)
- Bürstenloser Motor
- Elektronische Hubzahlregulierung und elektronische Motorbremse
- Sehr hohe Durchzugskraft ermöglicht hohe Schnittgeschwindigkeit
- Schwenkbarer Sägeschuh für präzises Arbeiten
- LED-Leuchte mit optimal ausgerichtetem Lichtkegel
- Sägeblatt werkzeuglos in 2 Richtungen vertikal einsetzbar
- Ergonomisch geformter und gummiertes Griffbereich für sicheren Einsatz

Emissionswerte:

$L_{pa} / L_{wa} = 84,0 / 95,0$ dB(A) • K = 5,0 dB(A)
Vibration = Sägen von Holz 15,0 m/s² • K = 1,5 m/s²



Maschinenkauf*						Monatliche Leasingrate*								
mit Vollservice für			nur für Maschine bei			für Maschine und Vollservice bei			für Maschine und Vollservice bei					
36 Monate	48 Monate	60 Monate	36 Monate	48 Monate	60 Monate	36 Monate	48 Monate	60 Monate	36 Monate	48 Monate	60 Monate			
Komfort	Premium	Komfort	Premium	Komfort	Premium	Komfort	Premium	Komfort	Premium	Komfort	Premium			
€ 390	€ 413	€ 440	€ 472	€ 493	€ 536	€ 9,07	€ 7,10	€ 5,78	€ 13,16	€ 13,93	€ 11,61	€ 12,46	€ 10,60	€ 11,51

TECHNISCHE DATEN DCS386NT-XJ

Akku-Technologie	alle 18 Volt XR und XR FLEXVOLT Akkus
Leerlaufhubzahl	0–3.000 min ⁻¹
Hublänge	29 mm
Max. Schnittleistung in Holz / PVC / Metallprofile	300 / 160 / 130 mm
Gewicht (mit 18V / 5 Ah bzw. FLEXVOLT 6 Ah Akku)	3,5 / 3,9 kg
Lieferumfang	T STAK™-Box VI, ohne Akkus und Ladegerät

UVP € 269,00
zzgl. MwSt.
€ 320,11 inkl. MwSt.

AKKU-STICHSÄGEN & -HANDKREISSÄGE

18 V Akku-Pendelhub-Stichsäge



- Elektronische Hubzahlvorwahl über Rändelrad
- Neue Sägeblattaufnahme garantiert exakten, spielfreien Sitz der Sägeblätter
- Beidseitig bis 45° werkzeuglos verstellbarer Alu-Druckguss-Sägeschuh mit Stahleinlage und Werkstückschutz
- 3-fach Pendelhub für optimale Schnittleistung bei allen Anwendungen
- Neuentwickelte Hubstange mit Ausgleichsgewicht reduziert die Vibrationen
- Gummierte Griffbereiche für ermüdungsarmes Arbeiten
- Späneblasvorrichtung garantiert eine freie Sicht auf den Anriss

Emissionswerte:

$L_{PA} / L_{WA} = 84,0 / 95,0$ dB(A) • K = 3,0 dB(A)
Vibration = Sägen von Holz 13,3 m/s² • K = 1,5 m/s²

TECHNISCHE DATEN DCS335NT-XJ

Akku-Technologie	alle 18 Volt XR und XR FLEXVOLT Akkus
Leerlaufhubzahl	1.000–3.200 min ⁻¹
Hublänge	26 mm
Neigungseinstellung	45° (rechts), 45° (links)
Max. Schnitttiefe in Holz / Alu / Stahl	135 / 25 / 10 mm
Gewicht (mit 2 / 5 Ah Akku)	2,5 / 2,7 kg
Lieferumfang	AirLock Absaug-Adapter, Sägeschuh-Schutzauflage, T STAK™-Box II, ohne Akkus und Ladegerät

UVP € 259,00
zzgl. MwSt.
€ 308,21 inkl. MwSt.



Maschinenkauf*						Monatliche Leasingrate*								
mit Vollservice für						nur für Maschine bei								
36 Monate		48 Monate		60 Monate		36 Monate		48 Monate		60 Monate				
Komfort	Premium	Komfort	Premium	Komfort	Premium	Komfort	Premium	Komfort	Premium	Komfort	Premium			
€ 376	€ 399	€ 424	€ 456	€ 475	€ 516	€ 8,73	€ 6,84	€ 5,57	€ 12,68	€ 13,43	€ 11,20	€ 12,03	€ 10,20	€ 11,09

18 V Akku-Pendelhub-Stichsäge



- Elektronische Hubzahlregulierung über Gasbeschalter und Hubzahlvorwahl über Rändelrad
- Neue Sägeblattaufnahme garantiert exakten, spielfreien Sitz der Sägeblätter
- Beidseitig bis 45° werkzeuglos verstellbarer Alu-Druckguss-Sägeschuh mit Stahleinlage und Werkstückschutz
- 3-fach Pendelhub für optimale Schnittleistung bei allen Anwendungen
- Neuentwickelte Hubstange mit Ausgleichsgewicht reduziert die Vibrationen
- Gummierter Bügelgriff für ermüdungsarmes Arbeiten
- Späneblasvorrichtung garantiert eine freie Sicht auf den Anriss

Emissionswerte:

$L_{PA} / L_{WA} = 84,0 / 95,0$ dB(A) • K = 3,0 dB(A)
Vibration = Sägen von Holz / Metall 7 / 5,8 m/s² • K = 1,5 m/s²

TECHNISCHE DATEN DCS334NT-XJ

Akku-Technologie	alle 18 Volt XR und XR FLEXVOLT Akkus
Leerlaufhubzahl	0–3.200 min ⁻¹
Hublänge	26 mm
Neigungseinstellung	45° (rechts), 45° (links)
Max. Schnitttiefe in Holz / Alu / Stahl	135 / 25 / 10 mm
Gewicht (mit 2 / 5 Ah Akku)	2,5 / 2,7 kg
Lieferumfang	AirLock Absaug-Adapter, Sägeschuh-Schutzauflage, T STAK™-Box II, ohne Akkus und Ladegerät

UVP € 259,00
zzgl. MwSt.
€ 308,21 inkl. MwSt.



Maschinenkauf*						Monatliche Leasingrate*								
mit Vollservice für						nur für Maschine bei								
36 Monate		48 Monate		60 Monate		36 Monate		48 Monate		60 Monate				
Komfort	Premium	Komfort	Premium	Komfort	Premium	Komfort	Premium	Komfort	Premium	Komfort	Premium			
€ 376	€ 399	€ 424	€ 456	€ 475	€ 516	€ 8,73	€ 6,84	€ 5,57	€ 12,68	€ 13,43	€ 11,20	€ 12,03	€ 10,20	€ 11,09

18 V Akku-Handkreissäge (38 mm)



- Optimal geeignet für schnelles und präzises Ablängen von Latten, Paneele, und Leisten
- Durch großdimensionierten Handgriff und entsprechender Maschinenbauweise auch problemlos im Einhand-Betrieb einsetzbar
- Vielseitig einsetzbar durch präzise, schnelle und werkzeuglose Einstellung der Schnitttiefe sowie der Neigungswinkel über exakte Skalierungen
- Verwindungssteifer und robuster Sägeschuh aus Stahl und damit optimal geeignet für den harten Baustellen-Einsatz
- Robuste, aber dennoch leichte Bauweise mit Getriebegehäuse und Schutzhaube aus hochwertigem Aluminium
- Kompakte und ausbalancierte Bauweise sowie gummierte, ergonomische Handgriffe für Sicherheit und Arbeitskomfort

Emissionswerte:

$L_{PA} / L_{WA} = 91,0 / 102,0$ dB(A) • K = 1,5 dB(A)
Vibration = Sägen von Holz 2,5 m/s² • K = 3,0 m/s²

TECHNISCHE DATEN DCS571NT-XJ

Akku-Technologie	alle 18 Volt XR und XR FLEXVOLT Akkus
Leerlaufdrehzahl	4.500 min ⁻¹
Neigungseinstellung	45°
Sägeblatt-Ø	115 x 9,5 mm
Max. Schnitttiefe bei 90° / 45°	38 / 25 mm
Gewicht (mit 2 / 5 Ah Akku)	2,9 / 3,1 kg
Lieferumfang	24 Zahn HM-Sägeblatt, Parallelanschlag, AirLock-Adapter, Sparrenhaken, T STAK™-Box II

UVP € 239,00
zzgl. MwSt.
€ 284,41 inkl. MwSt.



Maschinenkauf*						Monatliche Leasingrate*								
mit Vollservice für						nur für Maschine bei								
36 Monate		48 Monate		60 Monate		36 Monate		48 Monate		60 Monate				
Komfort	Premium	Komfort	Premium	Komfort	Premium	Komfort	Premium	Komfort	Premium	Komfort	Premium			
€ 336	€ 355	€ 377	€ 403	€ 421	€ 456	€ 8,05	€ 6,31	€ 5,14	€ 11,34	€ 11,96	€ 9,96	€ 10,65	€ 9,05	€ 9,80

AKKU-HANDKREISSÄGEN

18 V Akku-Handkreissäge (55 mm)



- Optimal für präzise Längsschnitte in allen Hölzern
- Lüftergekühlter Hochleistungsmotor
- Sicherer Einsatz durch elektronische Motorbremse
- Präziser und robuster Sägeschuh mit werkzeugloser Neigungsverstellung

Emissionswerte:

$L_{PA} / L_{WA} = 84,0 / 95,0$ dB(A) • K = 3,0 dB(A)
Vibration = Sägen von Holz 3,1 m/s² • K = 1,5 m/s²

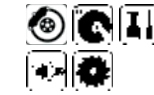

Maschinenkauf*						Monatliche Leasingrate*								
mit Vollservice für						nur für Maschine bei								
36 Monate		48 Monate		60 Monate		36 Monate		48 Monate		60 Monate				
Komfort	Premium	Komfort	Premium	Komfort	Premium	Komfort	Premium	Komfort	Premium	Komfort	Premium			
€ 394	€ 415	€ 440	€ 470	€ 489	€ 528	€ 9,57	€ 7,50	€ 6,11	€ 13,27	€ 13,98	€ 11,62	€ 12,40	€ 10,52	€ 11,36

TECHNISCHE DATEN DCS391NT-XJ

Akku-Technologie	alle 18 Volt XR und XR FLEXVOLT Akkus
Leerlaufdrehzahl	3.700 min ⁻¹
Neigungseinstellung	50°
Max. Schnitttiefe bei 90° / 45°	55 / 42,1 mm
Sägeblattmaße	165 x 20 mm
Gewicht (mit 2 / 5 Ah Akku)	3,7 / 3,9 kg
Lieferumfang	24-Zahn HM Sägeblatt, Absaug-Adapter, T STAK™-Box VI, ohne Akkus und Ladegerät

UVP € 284,00
zzgl. MwSt.
€ 337,96 inkl. MwSt.

18 V Akku-Handkreissäge (58 mm) für Führungsschienen



- Hohe Schnitttiefe: ideal für den Einsatz mit Führungsschiene
- Elektronische Motorbremse und Verriegelungsschalter
- Vielseitig einsetzbar durch präzise, schnelle und werkzeuglose Einstellung der Schnitttiefe sowie der Neigungswinkel über exakte Skalierungen und Fixrasten bei 22,5° und 45°
- Schneller Sägeblattwechsel durch Spindelverriegelung
- Getriebegehäuse und Schutzhaube aus hochwertigem Aluminium-Druckguss
- Im Frontbereich gekürzte Schutzhaube sowie integrierte LED und Blasvorrichtung erlauben selbst bei schlechten Lichtverhältnissen uneingeschränkter Blick auf den Anriß

Emissionswerte:

$L_{PA} / L_{WA} = 91,0 / 102,0$ dB(A) • K = 3,0 dB(A)
Vibration = Sägen von Holz 2,5 m/s² • K = 1,5 m/s²

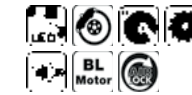

Maschinenkauf*						Monatliche Leasingrate*								
mit Vollservice für						nur für Maschine bei								
36 Monate		48 Monate		60 Monate		36 Monate		48 Monate		60 Monate				
Komfort	Premium	Komfort	Premium	Komfort	Premium	Komfort	Premium	Komfort	Premium	Komfort	Premium			
€ 428	€ 451	€ 472	€ 503	€ 521	€ 562	€ 10,41	€ 8,16	€ 6,64	€ 14,43	€ 15,20	€ 12,47	€ 13,29	€ 11,21	€ 12,08

TECHNISCHE DATEN DCS572NT-XJ

Akku-Technologie	alle 18 Volt XR und XR FLEXVOLT Akkus
Leerlaufdrehzahl	5.500 min ⁻¹
Neigungseinstellung	57°
Max. Schnitttiefe bei 90° / 45°	58 / 44 mm
Max. Schnitttiefe mit Führungsschiene bei 90° / 45°	54 / 40 mm
Sägeblattmaße	184 x 16 mm
Gewicht (mit 2 / 5 Ah Akku)	3,4 / 3,6 kg
Lieferumfang	24 Zahn HM-Sägeblatt, Parallelanschlag, AirLock Absaug-Adapter, T STAK™-Box VI, ohne Akkus und Ladegerät

UVP € 309,00
zzgl. MwSt.
€ 367,71 inkl. MwSt.

18 V Akku-Handkreissäge (64 mm)



- Elektronische Motorbremse und Verriegelungsschalter
- Vielseitig einsetzbar durch präzise, schnelle und werkzeuglose Einstellung der Schnitttiefe sowie der Neigungswinkel über exakte Skalierungen und Fixrasten bei 22,5° und 45°
- Schneller Sägeblattwechsel durch Spindelverriegelung
- Getriebegehäuse und Schutzhaube aus hochwertigem Aluminium-Druckguss
- Im Frontbereich gekürzte Schutzhaube sowie integrierte LED und Blasvorrichtung erlauben selbst bei schlechten Lichtverhältnissen uneingeschränkter Blick auf den Anriß

Emissionswerte:

$L_{PA} / L_{WA} = 91,0 / 102,0$ dB(A) • K = 3,0 dB(A)
Vibration = Sägen von Holz 2,5 m/s² • K = 1,5 m/s²

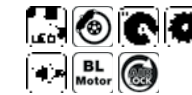

Maschinenkauf*						Monatliche Leasingrate*								
mit Vollservice für						nur für Maschine bei								
36 Monate		48 Monate		60 Monate		36 Monate		48 Monate		60 Monate				
Komfort	Premium	Komfort	Premium	Komfort	Premium	Komfort	Premium	Komfort	Premium	Komfort	Premium			
€ 411	€ 434	€ 453	€ 483	€ 502	€ 542	€ 9,91	€ 7,76	€ 6,32	€ 13,86	€ 14,61	€ 11,96	€ 12,76	€ 10,80	€ 11,65

TECHNISCHE DATEN DCS570NT-XJ

Akku-Technologie	alle 18 Volt XR und XR FLEXVOLT Akkus
Leerlaufdrehzahl	5.500 min ⁻¹
Neigungseinstellung	50°
Max. Schnitttiefe bei 90° / 45°	64 / 57 mm
Sägeblattmaße	184 x 16 mm
Gewicht (mit 2 / 5 Ah Akku)	3,4 / 3,6 kg
Lieferumfang	24-Zahn HM Sägeblatt, AirLock Absaug-Adapter T STAK™-Box VI, ohne Akkus und Ladegerät

UVP € 294,00
zzgl. MwSt.
€ 349,86 inkl. MwSt.

AKKU-HANDKREISSÄGEN, HAND- UND TAUCHKREISSÄGEN-ZUBEHÖR

NEU

18V FLEXVOLT ADVANTAGE Akku-Handkreissäge (64 mm)



- Extrem leistungsstarke und Akku-Handkreissäge mit sehr hoher Laufzeit durch Einsatz der innovativen „FLEXVOLT ADVANTAGE“-Technologie (siehe auch Seite 42)
- Elektronische Motorbremse und Verriegelungsschalter
- Vielseitig einsetzbar durch präzise, schnelle und werkzeuglose Einstellung der Schnitttiefe sowie der Neigungswinkel über exakte Skalierungen und Fixrasten bei 22,5° und 45°
- Schneller Sägeblattwechsel durch Spindelarretierung
- Getriebegehäuse und Schutzhaube aus hochwertigem Aluminium-Druckguss
- Im Frontbereich gekürzte Schutzhaube, integrierte LED und Blasvorrichtung ermöglichen eine freie Sicht auf den Anriß



Emissionswerte:
 $L_{pa} / L_{wa} = 89,0 / 100,0 \text{ dB(A)} \bullet K = 3,0 \text{ dB(A)}$
 Vibration = Sägen von Holz $2,8 \text{ m/s}^2 \bullet K = 1,5 \text{ m/s}^2$

TECHNISCHE DATEN DCS573NT-XJ

Akku-Technologie	alle 18 Volt XR und XR FLEXVOLT Akkus
Leerlaufdrehzahl	5.500 min ⁻¹
Neigungseinstellung	57°
Max. Schnitttiefe bei 90° / 45°	67 / 51 mm
Sägeblattmaße	190 x 30 mm
Gewicht (mit 18 V / 5 Ah bzw. FLEXVOLT 6 Ah Akku)	3,7 / 4,1 kg
Lieferumfang	24-Zahn HM Sägeblatt, Parallelanschlag, AirLock Absaug-Adapter T STAK™-Box VI, ohne Akkus und Ladegerät

UVP € 329,00
 zzgl. MwSt.
 € 391,51 inkl. MwSt.

Maschinenkauf*						Monatliche Leasingrate*								
mit Vollservice für			nur für Maschine bei			für Maschine und Vollservice bei			für Maschine und Vollservice bei					
36 Monate	48 Monate	60 Monate	36 Monate	48 Monate	60 Monate	36 Monate	48 Monate	60 Monate	36 Monate	48 Monate	60 Monate			
Komfort	Premium	Komfort	Premium	Komfort	Premium	Komfort	Premium	Komfort	Premium	Komfort	Premium			
€ 453	€ 476	€ 496	€ 528	€ 548	€ 589	€ 11,09	€ 8,69	€ 7,07	€ 15,25	€ 16,04	€ 13,11	€ 13,95	€ 11,78	€ 12,67

Führungsschienen und -zubehör passend für: DCS572, DCS576, DCS579, DCS520 (ab Seite 34), DWE576, DWS520 (ab Seite 141)

Artikel-Nummer	Beschreibung	UVP zzgl. MwSt.	UVP inkl. MwSt.
DWS5021-XJ	1.000 mm Führungsschiene	€ 67,00	€ 79,73
DWS5022-XJ	1.500 mm Führungsschiene	€ 84,00	€ 99,96
DWS5023-XJ	2.600 mm Führungsschiene	€ 194,00	€ 230,86
DWS5025-XJ	Tasche für 1.000 und 1.500 mm Führungsschienen	€ 58,00	€ 69,02
DWS5026-XJ	1 Paar Führungsschienen-Schnellspanner	€ 65,00	€ 77,35
DWS5029-XJ	3 m Ersatz-Splitterschutz	€ 22,00	€ 26,18
DWS5030-XJ	5 m Ersatz-Gleitbelag	€ 18,00	€ 21,42
DWS5032-XJ	3 m Ersatz-Haftunterlage	€ 12,00	€ 14,28
DE6292-XJ	Führungsschienen-Verbindungsstück	€ 32,00	€ 38,08

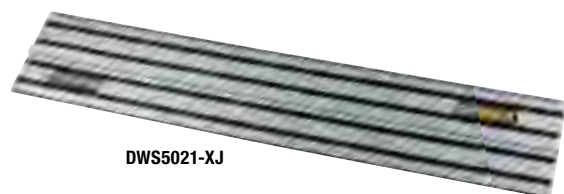

ZUBEHÖRE NASS- & TROCKENSAUGER IM KAPITEL ABSAUGSYSTEME (siehe Seite 171)

AKKU-PANEELSÄGE, AKKU-HOBEL & ZUBEHÖR

18 V Akku-Paneelsäge (184 mm)



- Kompakt und robust, lüftergekühlter Motor mit ausreichend Leistungsreserven
- Lange Akku-Laufzeit mit ausreichend Kapazität für bis zu 250 Schnitte 75 x 50 mm Weichholz (mit 18 V / 5 Ah Akku)
- Patentierte XPS-Schnittlinienanzeige
- Servicefreundlich durch austauschbare Kohlebürsten

Emissionswerte:
 $L_{pa} / L_{wa} = 88,8 / 93,0 \text{ dB(A)} \bullet K = 2,0 \text{ dB(A)}$
 Vibration = Holzschnitt $\leq 2,5 \text{ m/s}^2 \bullet K = 1,5 \text{ m/s}^2$



TECHNISCHE DATEN DCS365N-XJ

Akku-Technologie	alle 18 Volt XR und XR FLEXVOLT Akkus
Leerlaufdrehzahl	3.750 min ⁻¹
Gehrungseinstellung	48° (rechts), 48° (links)
Neigungseinstellung	48° (links)
Max. Schnittbereich	
bei 90° / 90°	250 x 50 mm bei 45° / 90° 176 x 50 mm
bei 90° / 45°	250 x 35 mm bei 45° / 45° 176 x 35 mm
Sägeblattmaße	184 x 16 mm
Gewicht (mit 2 / 5 Ah Akku)	11,3 / 11,5 kg
Lieferumfang	40 Zahn HM Sägeblatt, Werkzeugklemme, ohne Akkus und Ladegerät

UVP € 474,00
 zzgl. MwSt.
 € 564,06 inkl. MwSt.

Maschinenkauf*						Monatliche Leasingrate*								
mit Vollservice für			nur für Maschine bei			für Maschine und Vollservice bei			für Maschine und Vollservice bei					
36 Monate	48 Monate	60 Monate	36 Monate	48 Monate	60 Monate	36 Monate	48 Monate	60 Monate	36 Monate	48 Monate	60 Monate			
Komfort	Premium	Komfort	Premium	Komfort	Premium	Komfort	Premium	Komfort	Premium	Komfort	Premium			
€ 681	€ 721	€ 743	€ 794	€ 780	€ 838	€ 15,97	€ 12,51	€ 10,19	€ 22,96	€ 24,29	€ 19,62	€ 20,97	€ 16,76	€ 18,01

18 V Akku-Hobel



- Hohe Arbeitsleistung pro Akku-Ladung durch bürstenlose Motorentechnologie
- Konstante Motordrehzahl auch unter Last durch elektronische Drehzahlsteuerung
- Besonders großer Messerwellendurchmesser für höhere Umfangsgeschwindigkeit
- Exakte Tiefeneinstellung in 1/10 mm-Schritten bis zur maximalen Spanabnahme von 2 mm
- Plangefräste Hobelsohle mit V-Nut zum Anfasen sowie Parkschuh zum sicheren Absetzen

Emissionswerte:
 $L_{pa} / L_{wa} = 88,0 / 99,0 \text{ dB(A)} \bullet K = 3,0 \text{ dB(A)}$
 Vibration $\leq 2,5 \text{ m/s}^2 \bullet K = 1,5 \text{ m/s}^2$

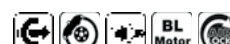

TECHNISCHE DATEN DCP580NT-XJ

Akku-Technologie	alle 18 Volt XR und XR FLEXVOLT Akkus
Leerlaufdrehzahl	15.000 min ⁻¹
Max. Spantiefe / Falztiefe	2 / 9 mm
Hobelsohlenlänge	295 mm
Messerwellenbreite / Messerwellen-Ø	82 / 48 mm
Gewicht (mit 2 / 5 Ah Akku)	2,9 / 3,1 kg
Lieferumfang	2 Sätze HM Streifen-Wendemesser, Parallelanschlag, AirLock Absaug-Adapter, T STAK™-Box VI, ohne Akkus und Ladegerät

UVP € 209,00
 zzgl. MwSt.
 € 248,71 inkl. MwSt.

Maschinenkauf*						Monatliche Leasingrate*								
mit Vollservice für			nur für Maschine bei			für Maschine und Vollservice bei			für Maschine und Vollservice bei					
36 Monate	48 Monate	60 Monate	36 Monate	48 Monate	60 Monate	36 Monate	48 Monate	60 Monate	36 Monate	48 Monate	60 Monate			
Komfort	Premium	Komfort	Premium	Komfort	Premium	Komfort	Premium	Komfort	Premium	Komfort	Premium			
€ 299	€ 316	€ 336	€ 360	€ 376	€ 408	€ 7,04	€ 5,52	€ 4,49	€ 10,08	€ 10,65	€ 8,86	€ 9,50	€ 8,09	€ 8,78

Zubehör Hobel passend für: DWE680, D26500 (siehe ab Seite 162), DCP580 (siehe oben)

Artikel-Nummer	Beschreibung	UVP zzgl. MwSt.	UVP inkl. MwSt.
DWV9390-XJ	Spänefangsack für Akku-Hobel DCP580	€ 30,00	€ 35,70
DT3905-QZ	1 Paar HSS Hobel-Wendemesser für DW680, DW680K, D26500, D26500K, DCP580	€ 9,30	€ 11,07
DT3906-QZ	1 Paar HM Hobel-Wendemesser für DW680, DW680K, D26500, D26500K, DCP580	€ 14,00	€ 16,66



DT3905-QZ

18V GERÄTE

AKKU-KOMBIFRÄSE, MULTI-TOOL & AKKU-HANDSAUGER

18V Akku-Kombifräse



- Leistungsstarke Akku-Kombifräse, einsetzbar als Ober- und Kantenfräse
- Elektronische Drehzahlregulierung mit Drehzahl-Konstanthaltung für materialspezifische Arbeiten
- 2 Säulenfräskorb und Kantenfräseinheit jeweils mit exakter Frästiefeneinstellung
- 5-stufiger Revolveranschlag für Serienfräsungen
- Spindelretrierung für schnellen Fräserwechsel
- Spezielle Kantenfräsgrundplatte für exakte Arbeitsergebnisse

Führungshülsen und Spannanzgen siehe Seite 160

Emissionswerte:

$L_{PA} / L_{WA} = 78,0 / 89,0$ dB(A) • K = 2,4 dB(A)
Vibration = Fräsen von Holz 7,0 m/s² • K = 3,0 m/s²

TECHNISCHE DATEN DCW604NT-XJ

Akku-Technologie	alle 18 Volt XR und XR FLEXVOLT Akkus
Leerlaufdrehzahl	16.000–25.500 min ⁻¹
Max. Fräs-Ø	36 mm
Fräskorbhub	55 mm
Werkzeugaufnahme	6–8 mm
Gewicht (mit Fräskorb und 2 / 5 Ah Akku)	3,3 / 3,5 kg
Lieferumfang	2 x Parallelanschlag und 2 x Absaugvorrichtung (jeweils für Tauch- und Kantenfräseinheit), 8 mm Spannzange, 17 mm Führungshülse, Zentrierstift, Montagewerkzeug, T STAK™-Box VI, ohne Akku und Ladegerät

UVP € 384,00
zzgl. MwSt.
€ 456,96 inkl. MwSt.



Maschinenkauf*						Monatliche Leasingrate*								
mit Vollservice für						nur für Maschine bei								
36 Monate		48 Monate		60 Monate		36 Monate		48 Monate		60 Monate				
Komfort	Premium	Komfort	Premium	Komfort	Premium	Komfort	Premium	Komfort	Premium	Komfort	Premium			
€ 563	€ 597	€ 615	€ 659	€ 647	€ 697	€ 12,94	€ 10,14	€ 8,26	€ 18,97	€ 20,12	€ 16,25	€ 17,41	€ 13,91	€ 14,98

18V Oszillierendes Akku-Multi-Tool



- 3-stufiger Einstellbereich der Oszillationen
- Großdimensionierter und variabler Dual-Griff mit integriertem Gasbeschalter
- Sehr schneller und werkzeugloser Zubehörwechsel
- Kombierter Tiefen- und Seitenanschlag ermöglicht hohe Schnittpräzision, auch bei feinen Detailarbeiten
- Serienmäßig mit 29-teiligem Zubehör-Set mit breiter Auswahl für die wichtigsten Schleif- und Säge-Anwendungen
- Adapter für eine Vielzahl von Mitbewerber-Zubehörteilen

Zubehör auf Seite 295

Emissionswerte:

$L_{PA} / L_{WA} = 79,0 / 89,0$ dB(A) • K = 3,0 dB(A)
Vibration = 10,5 m/s² • K = 1,5 m/s²

TECHNISCHE DATEN DCS356NT-XJ

Akku-Technologie	alle 18 Volt XR und XR FLEXVOLT Akkus
Oszillation	0–13.000 / 16.000 / 20.000 min ⁻¹
Oszillationswinkel	3,2° bzw. 1,6° (links u. rechts)
Gewicht (mit 2 / 5 Ah Akku)	1,5 / 1,7 kg
Lieferumfang	Kombinierter Tiefen- und Seitenanschlag, Zubehöradapter, AirLock Absaug-Adapter, Montagewerkzeug, T STAK™-Box II, 29-tlg. Zubehör-Set mit: je 1 x Sägeblatt für Holz / Holz mit Nägeln (40 Zahn / 31 x 43 mm), 1 x Schleifplatte, je 8 x Schleifpapier (K60 / K120), 9 x Schleifpapier (K240), 1 x fester Spachtel, ohne Akku und Ladegerät

UVP € 219,00
zzgl. MwSt.
€ 260,61 inkl. MwSt.



Maschinenkauf*						Monatliche Leasingrate*								
mit Vollservice für						nur für Maschine bei								
36 Monate		48 Monate		60 Monate		36 Monate		48 Monate		60 Monate				
Komfort	Premium	Komfort	Premium	Komfort	Premium	Komfort	Premium	Komfort	Premium	Komfort	Premium			
€ 312	€ 330	€ 351	€ 376	€ 393	€ 426	€ 7,38	€ 5,78	€ 4,71	€ 10,52	€ 11,12	€ 9,26	€ 9,93	€ 8,44	€ 9,15

18V Akku-Handsauger



- Robuster und leistungsstarker Akku-Handsauger zum Reinigen von Arbeitsplätzen, Werkzeugen und Montagefahrzeugen etc.
- Perfekte Handhabung durch kompakte und leichte Bauweise sowie ergonomisch gummierten Griff
- Flexibler und bequemer Einsatz durch langlebigen, tritt- und knickfesten sowie auf 1 Meter ausziehbaren Saugschlauch
- Schnell und einfach zu entleerender Staubbehälter mit einer Kapazität von 1,9 Liter
- Auswaschbarer Hepa-Hochleistungsfilter filtert 99,7% aller Staubpartikel ab einer Größe von 0,3 Mikron (Ersatzteil-Nr. 100 2089-00)

Emissionswerte:

$L_{PA} / L_{WA} = 76,0 / 87,0$ dB(A) • K = 1,5 dB(A)
Vibration = < 2,5 m/s² • K = 1,5 m/s²

TECHNISCHE DATEN DCV517N-XJ

Akku-Technologie	alle 18 Volt XR und XR FLEXVOLT Akkus
Max. Unterdruck	50 mbar
Saugleistung	15,9 l/sek.
Behältervolumen	1,9 l
Saugschlauch-Länge	1 m
Saugschlauch-Ø	32 mm
Laufzeit pro Akku-Ladung	12 Min. (bei 2 Ah) / 30 Min. (bei 5 Ah)
Gewicht (mit 2 / 5 Ah Akku)	2,2 / 2,4 kg
Lieferumfang	Saugschlauch (1 Meter, tritt- und knickfest), Filter, ohne Akku und Ladegerät

UVP € 124,00
zzgl. MwSt.
€ 147,56 inkl. MwSt.



Maschinenkauf*						Monatliche Leasingrate*								
mit Vollservice für						nur für Maschine bei								
36 Monate		48 Monate		60 Monate		36 Monate		48 Monate		60 Monate				
Komfort	Premium	Komfort	Premium	Komfort	Premium	Komfort	Premium	Komfort	Premium	Komfort	Premium			
€ 853	€ 897	€ 919	€ 975	€ 960	€ 1.024	€ 21,03	€ 16,47	€ 13,42	€ 28,75	€ 30,22	€ 24,27	€ 25,75	€ 20,64	€ 22,01

UNIVERSALABSAUGUNG, AKKU- & NETZ- / NASS- & TROCKENSAUGER & AKKU-TROCKENBAUSCHLEIFER

Mobile 18V Akku-Universalabsaugung



- Längere Laufzeit pro Akku-Ladung sowie höhere Lebensdauer durch bürstenlose Motor-Technologie
- Extrem kompakte und leichte Akku-Universalabsaugung mit HEPA-Filter, ideal für Arbeiten bei beengten Platzverhältnissen
- Optimierte für SDS-plus® Bohrhämmer und Maschinen für die handgeführte Holzbearbeitung
- WIRELESS TOOL CONNECT Ready für eine kabellose Aktivierung des Saugers bei Einschalten der gekoppelten Maschine (mit WTC Funkmodul)
- Einfacher Transport und bequeme Anwendung durch Schultergurt oder Gürtelclip
- Bis zu 14 Minuten Laufzeit (bei Einsatz eines 18V / 2 Ah Akkus)
- Universalaufnahme, auch für Wettbewerbsmaschinen geeignet



Emissionswerte:

$L_{PA} / L_{WA} = 66,0 / 82,0$ dB(A) • K = 1,5 dB(A)

TECHNISCHE DATEN DWH161D1-QW DWH161N-XJ

Akku	18 V / 2 Ah	
Max. Unterdruck	95 mbar	
Saugleistung	9 l/sek.	
Behältervolumen	0,21 l	
Saugschlauch-Länge	1 m	
Saugschlauch-Ø	32 mm	
Gewicht (mit 2 Ah Akku)	2,1 kg	
Lieferumfang	Flexibler Saugschlauch (anti-statisch), Filterbox, inkl. HEPA-Filter, 2 Akkus, Ladegerät, Fugendüse, Schultergurt, Gürtelclip, T STAK™-Box	wie D1-Version, aber ohne Akku, Ladegerät, Fugendüse und T STAK™-Box

UVP € 299,00
zzgl. MwSt.
€ 355,81 inkl. MwSt.

€ 189,00
zzgl. MwSt.
€ 224,91 inkl. MwSt.

18V Akku- und Netz- / Nass- und Trockensauger



- Stromversorgung über 230 Volt Netzanschluss oder alle DEWALT XR Akkus von 14,4 bis 54 Volt
- Einsetzbar als Nass- und Trockensauger
- Zertifizierter L-Klasse-Sauger zum Absaugen von Weichholzstäuben
- Mit Saug- und Blausvorrichtung
- Auswaschbarer Hochleistungsfilter fängt 99,7% aller Staubpartikel ab einer Größe von 0,3 Mikron
- Integriertes Depot für Kabel, Schlauch, Fugen- und Bodendüse
- Langlebiger tritt- und knickfester 32 mm Saugschlauch mit 2 m Länge



Emissionswerte:

$L_{PA} / L_{WA} = 76,0 / 87,0$ dB(A) • K = 3,0 dB(A)
Vibration = 0,6 m/s² • K = 1,5 m/s²

TECHNISCHE DATEN DCV584L-QW

Stromversorgung	230 Volt oder DEWALT XR Akku (14,4 und 18 Volt) bzw. XR FLEXVOLT Akku
Aufnahmeleistung	300 Watt (bei 230 Volt)
Saugleistung	954 l/min.
Schutzklasse	IPX4
Behältervolumen	7,5 Liter
Gewicht (mit 2 / 5 Ah Akku)	5,2 / 5,4 kg
Lieferumfang	Saugschlauch, Fugendüse, Bodendüse, Hepa-Hochleistungsfilter (DCV5801H), AirLock Absaug-Adapter (DWV9000), ohne Akku und Ladegerät

UVP € 239,00
zzgl. MwSt.
€ 284,41 inkl. MwSt.

Maschinenkauf*						Monatliche Leasingrate*								
mit Vollservice für						nur für Maschine bei								
36 Monate		48 Monate		60 Monate		36 Monate		48 Monate		60 Monate				
Komfort	Premium	Komfort	Premium	Komfort	Premium	Komfort	Premium	Komfort	Premium	Komfort	Premium			
€ 328	€ 345	€ 366	€ 390	€ 404	€ 436	€ 8,05	€ 6,31	€ 5,14	€ 11,05	€ 11,62	€ 9,65	€ 10,29	€ 8,69	€ 9,37

18V Akku-Trockenbauschleifer



- Direkte Antriebseinheit im Schleifkopf für längere Haltbarkeit durch Vermeidung von mechanischen Schwachstellen
- Variable Geschwindigkeitskontrolle für material- und anwendungsgerechtes Arbeiten
- WIRELESS TOOL CONTROL (WTC) für automatisches, kabelloses Einschalten des Saugers (DCV586MK-XJ)
- Ausziehbarer Teleskopschaft für einfaches Einstellen der Arbeitslänge – auch mit Handschuhen
- Klettfix-Schleifmittelaufnahme für schnellen und einfachen Wechsel des Schleifmittels
- Schlankes Design für besseren Zugang in beengten Arbeitsbereichen
- Geräuscharmes Design



Emissionswerte:

$L_{PA} / L_{WA} = 77,0 / 88,0$ dB(A) • K = 3,0 dB(A)
Vibration = < 2,5 m/s² • K = 1,5 m/s²

TECHNISCHE DATEN DCE800N-XJ

Akku-Technologie	alle 18 Volt XR und XR FLEXVOLT Akkus
Leerlaufdrehzahl	600–1.150 min ⁻¹
Schleifpapierdurchmesser	225 mm
Schleifmittelaufnahme	Klettfix
Arbeitslänge	1,25–1,6 m
Gewicht (mit 2 / 5 Ah Akku)	4,5 / 4,7 kg
Lieferumfang	3x Schleifgitter (150 G), ohne Akku und Ladegerät

UVP € 624,00
zzgl. MwSt.
€ 742,56 inkl. MwSt.

Maschinenkauf*						Monatliche Leasingrate*								
mit Vollservice für						nur für Maschine bei								
36 Monate		48 Monate		60 Monate		36 Monate		48 Monate		60 Monate				
Komfort	Premium	Komfort	Premium	Komfort	Premium	Komfort	Premium	Komfort	Premium	Komfort	Premium			
€ 853	€ 897	€ 919	€ 975	€ 960	€ 1.024	€ 21,03	€ 16,47	€ 13,42	€ 28,75	€ 30,22	€ 24,27	€ 25,75	€ 20,64	€ 22,01

AKKU-FETTPRESSE, -KARTUSCHENPISTOLE & ZUBEHÖR

18V Akku-Fettpresse



- Extrem kräftige Fettpresse für leichtes und gleichmäßiges Abschmieren von Fahrzeugen und Maschinen
- Unproblematischer Einsatz auch bei verstopften Schmierrippeln durch sehr hohen Arbeitsdruck
- Leicht bedienbares Entlüftungsventil garantiert einen gleichmäßigen Arbeitsdruck und -fortschritt
- Innovativer Filter verhindert Eindringen von Schmutz in den Pumpen-Mechanismus
- Problemloser Einsatz von Kartuschen bzw. leichtes Befüllen aus Gebinden

Emissionswerte:

$L_{PA} / L_{WA} = 76,0 / 87,0$ dB(A) • K = 3,0 dB(A)
Vibration = < 2,5 m/s² • K = 1,5 m/s²



TECHNISCHE DATEN DCG6571NK-XJ

Akku-Technologie	alle 18 Volt XR und XR FLEXVOLT Akkus
Auspressdruck	690 bar
Auspressgeschwindigkeit	147 g/min.
Fassungsvermögen mit Kartuschen / bei Befüllung aus Gebinden	400 g / 473 g
Anzahl Kartuschen pro Akku-Ladung	10
Gewicht (mit 2 / 5 Ah Akku)	3,4 / 3,6 kg
Lieferumfang	Transportkoffer, ohne Akku und Ladegerät

UVP € 265,00
zzgl. MwSt.
€ 315,35 inkl. MwSt.

Maschinenkauf*						Monatliche Leasingrate*								
mit Vollservice für						nur für Maschine bei								
36 Monate		48 Monate		60 Monate		36 Monate		48 Monate		60 Monate				
Komfort	Premium	Komfort	Premium	Komfort	Premium	Komfort	Premium	Komfort	Premium	Komfort	Premium			
€ 365	€ 385	€ 406	€ 433	€ 451	€ 487	€ 8,93	€ 7,00	€ 5,70	€ 12,32	€ 12,96	€ 10,73	€ 11,44	€ 9,70	€ 10,46

18V Akku-Kartuschenpistole



- Hoher Auspressdruck für zähflüssige Kleb- und Dichtstoffe bei niedrigen Temperaturen
- Universell einsetzbar mit 600 ml-Folienbeutel oder 300 / 310 ml-Kartuschen
- Exakte Voreinstellung der Auspressgeschwindigkeit und -menge
- Sicherer Einsatz durch sofortige, manuelle Druckkolben-Entriegelung
- Vollmetall-Getriebe für lange Lebensdauer
- Kein nachträgliches Auslaufen durch automatischen Rücklauf der Vorschubstange

Emissionswerte:

$L_{PA} / L_{WA} = 66,0 / 77,0$ dB(A), K = 5,0 dB(A)
Vibration = < 2,5 m/s², K = 1,5 m/s²



TECHNISCHE DATEN DCE581NK-XJ

Akku-Technologie	alle 18 Volt XR und XR FLEXVOLT Akkus
Max. Folienbeutelgröße	600 ml
Kartuschengröße	300 bzw. 310 ml
Auspressdruck	454 kg
Gewicht (mit 2 / 5 Ah Akku)	2,2 / 2,4 kg
Lieferumfang	Alu-Auspressrohr für 600 ml-Folienbeutel und lange Vorschubstange, Halter für 300 bzw. 310 ml-Kartuschen und kurze Vorschubstange, Transportkoffer, ohne Akku und Ladegerät

UVP € 329,00
zzgl. MwSt.
€ 391,51 inkl. MwSt.

Maschinenkauf*						Monatliche Leasingrate*								
mit Vollservice für						nur für Maschine bei								
36 Monate		48 Monate		60 Monate		36 Monate		48 Monate		60 Monate				
Komfort	Premium	Komfort	Premium	Komfort	Premium	Komfort	Premium	Komfort	Premium	Komfort	Premium			
€ 434	€ 454	€ 478	€ 506	€ 525	€ 562	€ 11,09	€ 8,69	€ 7,07	€ 14,61	€ 15,29	€ 12,61	€ 13,36	€ 11,28	€ 12,08

Zubehör für 18V Akku-Kartuschenpistole DCE581NK-XJ

Artikel-Nummer	Beschreibung	UVP zzgl. MwSt.	UVP inkl. MwSt.
DC5404-XJ	Auspressdüsen, 25 Stück	€ 21,00	€ 24,99
DCE5801-XJ	Auspressrohr-Umbauset für Kartuschenpistolen (bestehend aus Acryl-Auspressrohr für 600 ml-Folienbeutel, Vorschubstange, Montage-Set)	€ 87,00	€ 103,53



DC5404-XJ



DCE5801-XJ



AKKU-NAGLER & ZUBEHÖR

18V Akku-Stauchkopfnagler (64 mm)



- Hohe Einschlagenergie – problemloses Eintreiben von 1,6 mm-Stift- bzw. Stauchkopfnägeln bis 64 mm Länge, ideal auch für Serienbefestigungen
- Mit Einzel- oder Dauerauslösung einsetzbar, Werkzeuglose Tiefeneinstellung mittels Stellrad
- Sicherheitsschalter verhindert unbeabsichtigtes Auslösen
- Problemloser Einsatz auch bei niedrigen Temperaturen durch innovatives Antriebssystem
- Robustes, verwindungssteifes gerades Magazin, ideal für den täglichen Baustelleneinsatz
- Äußerst anwenderfreundlich dank niedriger Vibrationen, geringer Geräuschkentwicklung sowie ergonomisch gummierten Griffbereich
- Schnelle Magazinbefüllung sowie einfaches Entfernen verklemmter Nägel im Schusskanal

Emissionswerte:

$L_{PA} / L_{WA} = 81,0 / 92,0$ dB(A) • K = 3,0 dB(A)
Vibration = < 2,5 m/s² • K = 1,5 m/s²

TECHNISCHE DATEN DCN662NT-XJ

Akku-Technologie	alle 18 Volt XR und XR FLEXVOLT Akkus
Nageltyp	Stift- bzw. Stauchkopfnägel
Nagellänge	32–64 mm
Nagel-Ø	1,6 mm
Magazinwinkel	0°
Magazinkapazität	110 Nägel
Einschlagenergie	48 Joule
Gewicht (mit 2 / 5 Ah Akku)	2,8 / 3,0 kg
Lieferumfang	Gürtelclip, T STAK™-Box VI, ohne Akku und Ladegerät

UVP € 445,00
zzgl. MwSt.
€ 529,55 inkl. MwSt.

18V Akku-Nagler (90 mm)



DCF692P2



- Einschlagenergie in 2 Stufen für materialgerechte und nagelspezifische Arbeiten einstellbar
- Mit Einzel- oder Dauerauslösung einsetzbar, ideal auch für Serienbefestigungen
- Werkzeuglose Tiefeneinstellung über Stellrad
- Sicherheitsschalter verhindert unbeabsichtigtes Auslösen
- Profilierte Kontaktspitze für sicheres Ansetzen
- Problemloser Einsatz auch bei niedrigen Temperaturen durch innovatives Antriebssystem

Emissionswerte:

$L_{PA} / L_{WA} = 84,0 / 95,0$ dB(A) • K = 3,0 dB(A)
Vibration = 3,8 m/s² • K = 1,5 m/s²

TECHNISCHE DATEN DCN692P2-QW DCN692N-XJ

Akku	18 V / 5 Ah
Nageltyp	D-Kopf und außenmittiger Rundkopf
Nagellänge	50–90 mm (Weichholz), 50–63 mm (Hartholz)
Nagel-Ø	2,8–3,3 mm
Magazinwinkel	30–34°
Magazinkapazität	55 Nägel
Gewicht (mit 5 Ah Akku)	4,0 / 4,2 kg
Lieferumfang	2 Akkus, System-Schnellladegerät, Transportkoffer

UVP € 864,00
zzgl. MwSt.
€ 1.028,16 inkl. MwSt.

Maschinenkauf* DCN692P2-QW						Monatliche Leasingrate* DCN692P2-QW								
mit Vollservice für						nur für Maschine bei								
36 Monate		48 Monate		60 Monate		36 Monate		48 Monate		60 Monate				
Komfort	Premium	Komfort	Premium	Komfort	Premium	Komfort	Premium	Komfort	Premium	Komfort	Premium			
€ 1.212	€ 1.278	€ 1.307	€ 1.391	–	–	€ 29,12	€ 22,81	€ 18,58	€ 40,83	€ 43,05	€ 34,50	€ 36,72	–	–

18V Akku-Nagler (90 mm)



Baugleich mit DCN692P2-QW, aber mit Einzelauslösung und mit Sicherungsfolge (anstelle Kontaktauslösung)

Flottenmanagement-Konditionen identisch mit DCN692P2-QW (siehe oben)

Emissionswerte:

$L_{PA} / L_{WA} = 84,0 / 95,0$ dB(A) • K = 3,0 dB(A)
Vibration = 3,8 m/s² • K = 1,5 m/s²

TECHNISCHE DATEN DCN695P2-QW

Akku	18 V / 5 Ah
Nageltyp	D-Kopf und außenmittiger Rundkopf
Nagellänge	50–90 mm (Weichholz), 50–63 mm (Hartholz)
Nagel-Ø	2,8–3,3 mm
Magazinwinkel	30–34°
Magazinkapazität	55 Nägel
Gewicht (mit 5 Ah Akku)	4,2 kg
Lieferumfang	2 Akkus, System-Schnellladegerät, Transportkoffer

UVP € 864,00
zzgl. MwSt.
€ 1.028,16 inkl. MwSt.

Zubehör für 18V Akku-Nagler (90 mm) DCN692P2-QW; DCN692N-XJ; DCN695P2-QW

Artikel-Nummer	Beschreibung	UVP zzgl. MwSt.	UVP inkl. MwSt.
DCN6901-XJ	Ersatz-Rückholfeder-Set (inkl. 2 Distanzhülsen, 2 Unterlegscheiben und 2 Arretierknöpfe)	€ 21,00	€ 24,99

AKKU-DACHPAPPENNAGLER, -HEISLUFTPISTOLE & -KOMPAKT-KOMPRESSOR

NEU

18 V Akku-Dachpappennagler (45 mm)



- Leistungsstarker Motor für sehr hohe Schussfolge bei Dachpappennägeln bis 45 mm Länge
- Robustes und schnell befüllbares Magazin mit dreifach verstellbarem Magazinboden zur optimalen Anpassung an die jeweilige Nagellänge verhindert Verkanten oder Verkleben der Nägel
- Geringe Betriebs- und Wartungskosten durch reinen Akku-Betrieb
- LED-Indikator mit Warnhinweis bei technischen Problemen oder zu geringer Akku-Kapazität
- Kompakte Abmessungen von 325 x 290 x 123 mm (H x L x T)

Emissionswerte:

$L_{pa} / L_{wa} = 83,0 / 94,0$ dB(A) • $K = 3,0$ dB(A)
Vibration $\leq 2,5$ m/s² • $K = 1,5$ m/s²

TECHNISCHE DATEN DCN45RNNT-XJ

Akku-Technologie	alle 18 Volt XR und XR FLEXVOLT Akkus
Nageltyp	Coilnägeln
Nagellänge	19–45 mm
Nagel-Ø	3,05–3,4 mm
Magazinkapazität	120 Nägel
Auslösesicherung	Einzelauslösung mit Sicherungsfolge
Anzahl an Nägeln pro Akku-Ladung (mit 2 bzw. 5 Ah Akku)	500 bzw. 1.250
Gewicht (mit 2 / 5 Ah Akku)	3,3 / 3,5 kg
Lieferumfang	Gürtelhaken, T STAK™-Box VI, ohne Akkus und Ladegerät

UVP € 569,00
zzgl. MwSt.
€ 677,11 inkl. MwSt.



Maschinenkauf*						Monatliche Leasingrate*								
mit Vollservice für						nur für Maschine bei								
36 Monate		48 Monate		60 Monate		36 Monate		48 Monate		60 Monate				
Komfort	Premium	Komfort	Premium	Komfort	Premium	Komfort	Premium	Komfort	Premium	Komfort	Premium			
€ 800	€ 844	€ 869	€ 927	€ 907	€ 971	€ 19,18	€ 15,02	€ 12,23	€ 26,97	€ 28,45	€ 22,95	€ 24,46	€ 19,50	€ 20,88

18 V Akku-Heißluftpistole



- Leistungsstarke Akku-Heißluftpistole mit Überlastschutz für hohe Lebensdauer
- Zwei einstellbare Temperaturen sowie zwei Gebläsestufen für vielseitigen, materialgerechten Einsatz
- Problemlose Handhabung durch leichte, kompakte und ausbalancierte Bauweise
- Vielseitig einsetzbar durch serienmäßige Flächendüse und Reflektordüse
- Sicherheitsschalter verhindert unbeabsichtigtes Einschalten, z. B. während des Transports
- Durch sichere und standfeste Stellfläche sowie arretierbaren Schalter für Dauerbetrieb auch im Stationärbetrieb problemlos einsetzbar
- Seitliche Lüftungsschlitze verhindern im Stationärbetrieb einen Hitzestau im Gehäuseinneren und dadurch eine Überhitzung des Gerätes
- Leistungsstarke LED für problemlose Arbeiten bei schlechten Lichtverhältnissen
- Ergonomisch gummierter Handgriff gewährleistet Sicherheit und Arbeitskomfort

TECHNISCHE DATEN DCE530N-XJ

Akku-Technologie	alle 18 Volt XR und XR FLEXVOLT Akkus
Betriebstemperatur	290° / 530°
Luftdurchsatz	109 / 190 Liter
Gewicht (mit 5 Ah Akku)	1,1 kg
Lieferumfang	Flächendüse, Reflektordüse, ohne Akkus und Ladegerät

UVP € 144,00
zzgl. MwSt.
€ 171,36 inkl. MwSt.



18 V Akku- und Netz-Kompakt-Kompressor



- Leistungsstarker Akku-Kompressor zum Aufpumpen und Absaugen von Luft für den universellen Einsatz
- Hohe Luftdruckleistung z. B. zum Aufpumpen von Auto- und Fahrradreifen
- Hohe Luftmengenleistung zum Abpumpen von Schlauchbooten, Luftkissen, Matratzen etc.
- Luftdruckeinstellung mit automatischer Selbstabschaltung, Luftdruck im Display ablesbar
- Robustes Gehäuse mit Schutzbügel und Tragegriff mit LED-Arbeitslicht

TECHNISCHE DATEN DCC018N-XJ

Akku-Technologie	alle 18 Volt XR und XR FLEXVOLT Akkus
Max. Luftdruck	11 bar
Pumpleistung	bei 2,4 bar: 14,7 l/min.
Max. Abweichung der Luftdruckanzeige	+/- 0,15 bar
Länge Hochdruck-/Volumenschlauch	65 / 45 cm
Gewicht (mit 2 / 5 Ah Akku)	2,9 / 3,1 kg
Lieferumfang	Hochdruck- und Volumenschlauch, 1 Satz Ventilaufsätze und Adapter, Anschlusskabel für Zigarettenzünder, ohne Akkus und Ladegerät

UVP € 129,00
zzgl. MwSt.
€ 153,51 inkl. MwSt.



AKKU-VENTILATOR, -LEUCHTEN & -STRAHLER

NEU

18 V Akku-Ventilator



- Praktischer, effizient arbeitender und vielseitig einsetzbarer Akku-Ventilator, aufgrund kompakter Abmessungen optimal geeignet auch für die Montage
- Leistungsstarkes Gebläse garantiert effektive Kühlung der Umgebungsluft
- Individuell einstellbare Kühlluftstrichung durch Einstellung des Neigungswinkels im 180°-Radius
- Stufenlose Drehzahlregulierung gewährleistet eine individuell einstellbare Kühlluftstärke
- Sehr hohe Laufzeit pro Akku-Ladung
- Praktische Aufhängemechanik für sichere Wandmontage
- Hohe Standsicherheit durch rutschfeste Standschienen sowie tiefer Schwerpunkt durch Akku-Depot im unteren Gehäusebereich
- Engmaschiges Kunststoffgitter für ein reduziertes Verletzungsrisiko

Emissionswerte:

$L_{pa} / L_{wa} = 84,0 / 95,0$ dB(A) • $K = 3,0$ dB(A)
Vibration 5,5 m/s² • $K = 1,9$ m/s²



TECHNISCHE DATEN DCE512N-XJ

Akku-Technologie	alle 18 Volt XR und XR FLEXVOLT Akkus
Lüfterdrehzahl	3.000 min ⁻¹
Max. Luftvolumen	28 m ³ / m
Lüfterdurchmesser	176 mm
Neigungswinkel-Einstellbereich	180°
Laufzeit pro Akku-Ladung (mit 18 V / 5 Ah Akku)	4 Stunden
Gewicht (mit 2 / 5 Ah Akku)	2,9 / 3,1 kg
Lieferumfang	ohne Akkus und Ladegerät

UVP € 103,00
zzgl. MwSt.
€ 122,57 inkl. MwSt.

18 V Akku-LED-Leuchte



- Kompakte Akku-Lampe mit um mehr als 90° vertikal schwenkbaren Lampenkopf
- Effiziente Leuchtausbeute durch leistungsstarke Leuchtmittel
- Kompaktes, stoßfestes, aber dennoch leichtes Gehäuse

TECHNISCHE DATEN DCL040-XJ

Akku-Technologie	alle 18 Volt XR und XR FLEXVOLT Akkus
Leuchtstärke	110 Lumen
Leuchtdauer (mit 5 Ah Akku)	ca. 26 Std.
Gewicht (mit 2 / 5 Ah Akku)	0,7 / 0,9 kg
Lieferumfang	ohne Akkus und Ladegerät

UVP € 59,00
zzgl. MwSt.
€ 70,21 inkl. MwSt.

18 V Akku-LED-Strahler



- Leistungsstarke Akku-Arbeitsleuchte mit hoher Leuchtstärke von 1.000 Lumen und bis zu 400 Meter Leuchtweite
- Mit 4 hellen, weißen LED's
- Zweistufige Leuchtstärkeneinstellung
- Drehbarer und in 9 Positionen arretierbarer Lampenkopf
- Hohe Standsicherheit durch niedrigen Schwerpunkt

TECHNISCHE DATEN DCL043-XJ

Akku-Technologie	alle 18 Volt XR und XR FLEXVOLT Akkus
Leuchtstärke	in 1. / 2. Stufe: 120 / 1.000 Lumen
Leuchtdauer (mit 5 Ah Akku)	in 1. / 2. Stufe: 40 / 10 Std.
Gewicht (mit 2 / 5 Ah Akku)	1 / 1,2 kg
Lieferumfang	ohne Akkus und Ladegerät

UVP € 109,00
zzgl. MwSt.
€ 129,71 inkl. MwSt.



18 V Akku-LED-Leuchte



- LED-Leuchte mit 2 einstellbaren Leuchtstufen, Leuchtstärke bis zu 500 Lumen
- Feuchtigkeitsgeschütztes (IP 54) und stoßfestes Gehäuse mit praktischem Aufhängehaken
- Optimale Ausrichtung des Lichtstrahls durch 9-fach bzw. um 144° verstellbaren Lampenkopf
- Standfeste und sichere Positionierung durch niedrigen Schwerpunkt

TECHNISCHE DATEN DCL050-XJ

Akku-Technologie	alle 18 Volt XR und XR FLEXVOLT Akkus
Leuchtstärke	in 1. / 2. Stufe: 250 / 500 Lumen
Leuchtdauer (mit 5 Ah Akku)	in 1. / 2. Stufe: 12 Std. / 6 Std.
Gewicht (mit 2 / 5 Ah Akku)	1,1 / 1,3 kg
Lieferumfang	ohne Akkus und Ladegerät

UVP € 74,00
zzgl. MwSt.
€ 88,06 inkl. MwSt.



18 V GERÄTE

AKKU-LEUCHTEN & -STRAHLER

18 V Akku-LED-Baustellenleuchte



- Dreistufige Lichtstärkeneinstellung
- Sehr warmes Licht mit bis zu 4.000 Kelvin reduziert Blendungsgefahr bei direktem Blick in die LED
- Robuster Multi-Positionsgriff für einfachen Transport sowie für Lampenpositionierung in jedem gewünschten Strahlungswinkel, stufenlos verstellbar
- Optimal geeignet für den harten Baustelleneinsatz durch sehr robustes Kunstglas und massives Gehäuse
- Problemloser Langzeiteinsatz durch sehr hohe Leuchtdauer von bis zu 20 Std. pro Akku-Ladung (bei Einsatz eines 18 Volt / 5 Ah XR Akkus)
- Praktische Stativaufnahme mit 1/4" und 5/8" für uneingeschränkte und großflächige Umgebungsbeleuchtung
- Einsetzbar mit allen 10,8 bis 18 Volt XR sowie XR FLEXVOLT Akkus in jeder Ah-Klasse (nicht im Lieferumfang)

TECHNISCHE DATEN DCL077-XJ

Akku-Technologie	alle 10,8 bis 18 Volt XR sowie XR FLEXVOLT Akkus
Leuchtstärke	500 / 1.000 / 2.000 Lumen
Farbtemperatur	3.500–4.000 K
Leuchtdauer (bei hoher / mittlerer / niedrigerer Leuchtstärkeneinstellung) mit 18 Volt / 5 Ah Akku	ca. 6 / 10 / 20 Std.
Stativaufnahme	1/4" und 3/8"
Gewicht (mit 2 / 5 Ah Akku)	1,7 / 2,0 kg
Lieferumfang	ohne Akkus und Ladegerät
UVP	€ 134,00 zzgl. MwSt. € 159,46 inkl. MwSt.

IP 54

Maschinenkauf*						Monatliche Leasingrate*								
mit Vollservice für						nur für Maschine bei								
36 Monate		48 Monate		60 Monate		36 Monaten		48 Monaten		60 Monaten				
Komfort	Premium	Komfort	Premium	Komfort	Premium	Komfort	Premium	Komfort	Premium	Komfort	Premium			
€ 216	€ 231	€ 245	€ 266	–	–	€ 4,52	€ 3,54	€ 2,88	€ 7,27	€ 7,79	€ 6,47	€ 7,02	–	–

18 / 12V LED-Automotive und Universal-Leuchte

- Leistungsstarke Akku-Leuchte mit hoher Lichtintensität, optimal einsetzbar im Automotive- bzw. KFZ-Bereich, aber auch vielseitig für andere Anwendungen geeignet
- Zweistufige Lichtstärkeneinstellung mit 800 und 1.650 Lumen und damit ideal, um den gesamten Motorbereich für jede Arbeit auszuleuchten
- Sicherer Halt an der Unterseite der Motorhaube durch 2 großdimensionierte, jeweils um 180° drehbare Fixierungshaken
- Komplette Gummierung der Fixierungshaken verhindert Beschädigung oder Kratzer an der Ober- und Unterseite der Motorhaube
- Fixierungshaken über federunterstützte Teleskope bis 1,9 Meter ausziehbar und damit individuell, exakt und sicher an nahezu jeder Motorhaubenbreite anpassbar
- Komplette Lampenkonstruktion für einfachen Transport und platzsparender Deponierung mittig zusammenklappbar



TECHNISCHE DATEN DCL045-XJ

Akku-Technologie	alle 12 bzw. 10,8 und 18 Volt XR sowie XR FLEXVOLT Akkus jeder Ah-Klasse
Leuchtstärke	800 / 1.650 Lumen
Farbtemperatur	5.000 K
Leuchtdauer (bei hoher / niedrigerer Leuchtstärkeneinstellung) mit 18 Volt / 2 Ah Akku	ca. 2,5 / 5 Std.
mit 18 Volt / 5 Ah Akku	ca. 6 / 12 Std.
mit 162 Wh FLEXVOLT Akku	ca. 11 / 22 Std.
Ausziehbereich	1,3 bis 1,9 Meter
Gewicht (mit 2 / 5 Ah Akku)	2,9 / 3,1 kg
UVP	€ 184,00 zzgl. MwSt. € 218,96 inkl. MwSt.

NEU



AKKU-LEUCHTE, -STRAHLER & -LUFTBESEN

18 V Akku-LED-Baustellenleuchte



- Extrem leistungsstarke Akku-Leuchte mit sehr hoher Leuchtstärke, ca. 50% heller als vergleichbare 500 Watt Halogenlampe
- Dreistufige Leuchtstärkeneinstellung
- Spezielle Oberflächenstruktur der Leuchtkeule ermöglicht ein gleichmäßiges Ausleuchten des Arbeitsbereichs
- Integrierter Wandhaken und 5/8"-Stativaufnahme
- Robuste Leuchtkeule und massiver Schutzkäfig
- „Tool Connect“-App kompatibel – Steuerung über Handy via Bluetooth

IP 54 TOOL CONNECT

TECHNISCHE DATEN DCL074-XJ

Akku-Technologie	alle 18 Volt XR und XR FLEXVOLT Akkus
Leuchtstärke	1.500 / 3.200 / 5.000 Lumen
Farbtemperatur	4.000 K
Leuchtdauer (bei hoher / mittlerer / niedrigerer Leuchtstärkeneinstellung) – mit 18 Volt / 5 Ah Akku	ca. 2,5 / 4,5 / 8,5 Std.
– mit 108 Wh FLEXVOLT Akku	ca. 3 / 5 / 10 Std.
– mit 162 Wh FLEXVOLT Akku	ca. 5 / 7,5 / 15 Std.
Gewicht (mit 2 / 5 Ah Akku)	4,2 / 4,4 kg
Lieferumfang	ohne Akkus und Ladegerät
UVP	€ 309,00 zzgl. MwSt. € 367,71 inkl. MwSt.

Maschinenkauf*						Monatliche Leasingrate*								
mit Vollservice für						nur für Maschine bei								
36 Monate		48 Monate		60 Monate		36 Monaten		48 Monaten		60 Monaten				
Komfort	Premium	Komfort	Premium	Komfort	Premium	Komfort	Premium	Komfort	Premium	Komfort	Premium			
€ 422	€ 444	€ 449	€ 476	€ 494	€ 529	€ 10,41	€ 8,16	€ 6,64	€ 14,22	€ 14,95	€ 11,86	€ 12,56	€ 10,63	€ 11,38

18 V Akku-LED-Baustellenstrahler

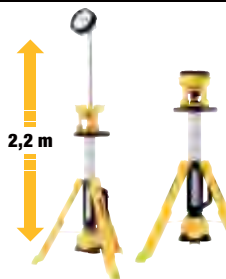

- Extrem leistungsstarker Akku-Strahler mit sehr hoher Leuchtstärke, ca. 30% heller als vergleichbare 500 Watt Halogenlampe
- Dreistufige Lichtstärkeneinstellung
- Hohe Leuchtdauer von über 15 Stunden mit 54 Volt XR FLEXVOLT 162 Wh Akku
- LED-Reflektor um 240° drehbar und 200° neigbar
- Robuste Stativ-Konstruktion mit niedrigem Schwerpunkt und integrierter Akku-Aufnahme, auf 2,20 Meter ausziehbar
- Geringes Transportmaß (1 m) und integrierter Handgriff
- LED-Reflektor während des Transports geschützt im Stativgehäuse integriert
- Staub- und feuchtigkeitsgeschützte Konstruktion, ideal für den Einsatz im Außenbereich

IP 55

TECHNISCHE DATEN DCL079-XJ

Akku-Technologie	alle 18 Volt XR und XR FLEXVOLT Akkus
Leuchtstärke	1.000 / 1.800 / 3.000 Lumen
Farbtemperatur	4.000 K
Leuchtdauer (bei hoher / mittlerer / niedrigerer Leuchtstärkeneinstellung) – mit 18 Volt / 5 Ah XR Akku	2,8 / 5,6 / 8,7 Std.
– mit 108 Wh FLEXVOLT Akku (bei 6 Ah)	3,4 / 6,7 / 5,6 Std.
– mit 162 Wh FLEXVOLT Akku (bei 9 Ah)	5,1 / 10,1 / 15,6 Std.
Max. Auszugshöhe / Transportlänge	2,20 / 1,00 Meter
Gewicht (mit 2 / 5 Ah Akku)	7,8 / 8,0 kg
Lieferumfang	ohne Akkus und Ladegerät
UVP	€ 304,00 zzgl. MwSt. € 361,76 inkl. MwSt.

Maschinenkauf*						Monatliche Leasingrate*								
mit Vollservice für						nur für Maschine bei								
36 Monate		48 Monate		60 Monate		36 Monaten		48 Monaten		60 Monaten				
Komfort	Premium	Komfort	Premium	Komfort	Premium	Komfort	Premium	Komfort	Premium	Komfort	Premium			
€ 414	€ 435	€ 455	€ 483	€ 500	€ 537	€ 10,24	€ 8,03	€ 6,54	€ 13,95	€ 14,65	€ 12,01	€ 12,76	€ 10,74	€ 11,54

18 V Akku-Luftbesen



- Zum Reinigen von Arbeitsplätzen, Werkzeugen und Montagefahrzeugen, aber auch zum Ausblasen von Mauerfugen, Bohrlöchern, etc.
- Effektiver Wirkungsgrad durch hohe Luftgeschwindigkeit und effizientem Luftdurchsatz
- 3-Stufen-Schalter mit elektronischer Luftgeschwindigkeitsregulierung
- Kompakte und leichte Bauweise sowie ergonomisch gummierte Griffbereiche
- Sicherheitsschalter mit Arretierung für problemlosen Dauereinsatz
- Ausbaubar und erweiterter Einsatz durch serienmäßiges Zubehör

IP 54

TECHNISCHE DATEN DCV100-XJ

Akku-Technologie	alle 18 Volt XR und XR FLEXVOLT Akkus
Lüfterdrehzahl	0–18.000 min ⁻¹
Max. Luftgeschwindigkeit	290 km/h
Max. Luftdurchsatz / Strömungsrate	168 m ³ /h
Laufzeit pro Akku-Ladung (mit 18 Volt / 5 Ah Akku)	18 Min. bei maximaler bzw. 60 Min. bei minimaler Geschwindigkeit
Gewicht (mit 2 / 5 Ah Akku)	1,7 / 1,9 kg
Lieferumfang	Blasrohr (Länge: 220 mm), Blasrohrverlängerung (Länge: 214 mm), Adapter zum Aufblasen mit Luft bzw. zum Ansaugen von Luft, ohne Akkus und Ladegerät
UVP	€ 119,00 zzgl. MwSt. € 141,61 inkl. MwSt.

Emissionswerte:
L_{pa} / L_{wa} = 85,0 / 96,0 dB(A) • K = 3,0 dB(A)
Vibration ≤ 2,5 m/s² • K = 1,5 m/s²

18 V GERÄTE

AKKU-GEBLÄSE, -KETTENSÄGE & ZUBEHÖR

NEU

18V Akku-Gebläse



- Innovative Luftführung für eine stärkere Konzentration des Luftstroms (fast 40% höhere Luftgeschwindigkeit als das Vorgängermodell)
- Großdimensionierter Paddel-Gasbeschalter mit Arretierung zur optimalen Anpassung der Luftgeschwindigkeit und für einfachen Dauerbetrieb
- Ergonomische und ausbalancierte Bauweise für ermüdungsarmes Arbeiten

Emissionswerte:

$L_{PA} / L_{WA} = 88,0 / 95,0$ dB(A) • K = 1,7 dB(A)
Vibration < 2,5 m/s² • K = 1,5 m/s²



TECHNISCHE DATEN DCMBL562N-XJ

Akku-Technologie	alle 18 Volt XR und XR FLEXVOLT Akkus
Luftgeschwindigkeit	0–200 km/h
Max. Luftdurchsatz	768 m ³ /h
Gewicht (mit 2 / 5 Ah Akku)	3,5 / 3,7 kg
Lieferumfang	ohne Akku und Ladegerät

UVP € 224,00
zzgl. MwSt.
€ 266,56 inkl. MwSt.

Maschinenkauf*						Monatliche Leasingrate*								
mit Vollservice für						für Maschine und Vollservice bei								
36 Monate		48 Monate		60 Monate		36 Monate		48 Monate		60 Monate				
Komfort	Premium	Komfort	Premium	Komfort	Premium	Komfort	Premium	Komfort	Premium	Komfort	Premium			
€ 328	€ 347	€ 365	€ 392	–	–	€ 7,55	€ 5,91	€ 4,82	€ 11,04	€ 11,70	€ 9,64	€ 10,35	–	–

18V Akku-Kettensäge (30 cm)



- 30 cm Schwert und Sägekette
- Motorbremse – stoppt die Kette, wenn der Gasbeschalter nicht mehr betätigt wird
- Automatische Kettenschmierung
- Werkzeuglose Kettenspannung
- Werkzeugloser Öltankverschluss und halbtransparenter Öltank
- Gummierter Handgriff und ergonomische Bauweise für ein ermüdungsarmes Arbeiten

Emissionswerte:

$L_{PA} / L_{WA} = 76,5 / 96,5$ dB(A) • K = 3,0 dB(A)
Vibration = Sägen von Holz 3,5 m/s² • K = 1,5 m/s²



TECHNISCHE DATEN DCM565N-XJ

Akku-Technologie	alle 18 Volt XR und XR FLEXVOLT Akkus
Schwertlänge	30 cm
Kettengeschwindigkeit	7,7 m/s
Kettenart	Halbmeißel
Kettenteilung	3/8"
Anzahl Treibglieder	45
Treibgliedstärke	1,1 mm
Öltank	115 ml
Gewicht (mit 2 / 5 Ah Akku)	3,7 / 3,9 kg
Lieferumfang	30 cm Schwert und Sägekette, Kettenschutzkocher, ohne Akku und Ladegerät

UVP € 209,00
zzgl. MwSt.
€ 248,71 inkl. MwSt.

Maschinenkauf*						Monatliche Leasingrate*								
mit Vollservice für						für Maschine und Vollservice bei								
36 Monate		48 Monate		60 Monate		36 Monate		48 Monate		60 Monate				
Komfort	Premium	Komfort	Premium	Komfort	Premium	Komfort	Premium	Komfort	Premium	Komfort	Premium			
€ 278	€ 291	€ 303	€ 321	€ 333	€ 356	€ 7,04	€ 5,52	€ 4,49	€ 9,37	€ 9,81	€ 8,00	€ 8,48	€ 7,15	€ 7,65

Zubehör für 18V Akku-Kettensäge passend für: DCM565

Artikel-Nummer	Beschreibung	UVP zzgl. MwSt.	UVP inkl. MwSt.	PG
DT20665-QZ	Schwert mit Sägekette 30 cm (Kettenart: Halbmeißel, Zahnteilung: 3/8 Zoll, Treibgliedstärke: 1,1 mm, Treibgliederanzahl: 45)	€ 42,60	€ 50,69	DW-ZUB
DT20676-QZ	Sägekette 30 cm (Kettenart: Halbmeißel, Zahnteilung: 3/8 Zoll, Treibgliedstärke: 1,1 mm, Treibgliederanzahl: 45)	€ 18,20	€ 21,66	DW-ZUB
DT20662-QZ	Kettensägenöl, 1 Liter	€ 21,30	€ 25,35	DW-ZUB

AKKU-HOCHENTASTER & -HECKENSCHERE

18V Akku-Hochentaster



steckbar bis 3 m



- Bis zu 55 Schnitte (Ø: 100 mm) pro Akkuladung (5 Ah)
- Rückschlagreduzierung und Motorbremse (Kettenstopp in < 1 Sekunde) für sicheres Arbeiten
- Dual-Switch Sicherheits-Gasbeschalter zum Schutz vor unbeabsichtigtem Einschalten und einfacher Dosierung der Kettengeschwindigkeit
- Metall-Anschlagkralle für einen sicheren Ansatz und lange Haltbarkeit
- Optimierte Ergonomie durch ausbalancierte Bauweise und großflächige Gummierungen für sicheren Griff und ermüdungsarmes Arbeiten
- Automatische Kettenschmierung und werkzeuglose Kettenspannung für einfachen Betrieb

Emissionswerte:

$L_{PA} / L_{WA} = 82,0 / 92,0$ dB(A) • K = 3,0 dB(A)
Vibration = 1,1 m/s² • K = 1,5 m/s²

TECHNISCHE DATEN DCMP567N-XJ

Akku-Technologie	alle 18 Volt XR und XR FLEXVOLT Akkus
Schwertlänge	20 cm
Max. Arbeitslänge	3 m
Kettengeschwindigkeit	6,65 m/s
Kettenart	Halbmeißel
Kettenteilung	3/8"
Anzahl Treibglieder	33
Treibgliedstärke	1,1 mm
Öltank	115 ml
Gewicht (mit 2 / 5 Ah Akku)	4,3 / 4,5 kg
Lieferumfang	20 cm Schwert und Sägekette, Verlängerung 1 m (steckbar), Schultergurt, ohne Akku und Ladegerät

UVP € 309,00
zzgl. MwSt.
€ 367,71 inkl. MwSt.

Maschinenkauf*						Monatliche Leasingrate*								
mit Vollservice für						für Maschine und Vollservice bei								
36 Monate		48 Monate		60 Monate		36 Monate		48 Monate		60 Monate				
Komfort	Premium	Komfort	Premium	Komfort	Premium	Komfort	Premium	Komfort	Premium	Komfort	Premium			
€ 433	€ 456	€ 479	€ 511	€ 529	€ 571	€ 10,41	€ 8,16	€ 6,64	€ 14,58	€ 15,37	€ 12,63	€ 13,49	€ 11,37	€ 12,27

Zubehör für 18V Akku-Hochentaster passend für: DCMP567

Artikel-Nummer	Beschreibung	UVP zzgl. MwSt.	UVP inkl. MwSt.	PG
DT20668-QZ	Schwert mit Sägekette 20 cm (Kettenart: Halbmeißel, Zahnteilung: 3/8 Zoll, Treibgliedstärke: 1,1 mm, Treibgliederanzahl: 33)	€ 31,00	€ 36,89	DW-ZUB
DT20667-QZ	Sägekette 20 cm (Kettenart: Halbmeißel, Zahnteilung: 3/8 Zoll, Treibgliedstärke: 1,1 mm, Treibgliederanzahl: 33)	€ 15,50	€ 18,45	DW-ZUB
DT20662-QZ	Kettensägenöl, 1 Liter	€ 21,30	€ 25,35	DW-ZUB

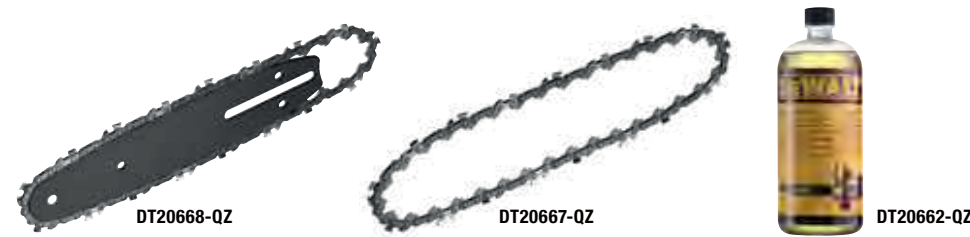

18V Akku-Heckenschere (55 cm)



- Laser-geschliffenes Dual-Action Schwert
- 2-Hand-Sicherheitsschaltung verhindert ein versehentliches Anlaufen
- Elektronischer Messerschnellstopp (< 1 s) und Handschutz
- Bügelhandgriff für hohen Bedienkomfort und optimale Kontrolle

Emissionswerte:

$L_{PA} / L_{WA} = 80,5 / 98,0$ dB(A) • K = 6,5 dB(A)
Vibration = Hecke schneiden 2,0 m/s² • K = 1,5 m/s²

TECHNISCHE DATEN DCMHT563N-XJ

Akku-Technologie	alle 18 Volt XR und XR FLEXVOLT Akkus
Leerlaufhubzahl	0–1.400 min ⁻¹
Schwertlänge	55 cm
Max. Schnittkapazität	25 mm
Gewicht (mit 2 / 5 Ah Akku)	3,9 / 4,1 kg
Lieferumfang	Messerkocher, ohne Akku und Ladegerät

UVP € 189,00
zzgl. MwSt.
€ 224,91 inkl. MwSt.



Maschinenkauf*						Monatliche Leasingrate*								
mit Vollservice für						für Maschine und Vollservice bei								
36 Monate		48 Monate		60 Monate		36 Monate		48 Monate		60 Monate				
Komfort	Premium	Komfort	Premium	Komfort	Premium	Komfort	Premium	Komfort	Premium	Komfort	Premium			
€ 285	€ 304	€ 327	€ 353	–	–	€ 6,37	€ 4,99	€ 4,06	€ 9,61	€ 10,23	€ 8,64	€ 9,33	–	–

18V GERÄTE

AKKU-STABHECKENSCHERE & -RASENTRIMMER & ZUBEHÖR

18V Akku-Stabheckenschere (55 cm)



- Laser-geschliffenes Dual-Action Schwert
- 2-Hand-Sicherheitsschaltung verhindert ein versehentliches Anlaufen der Maschine
- Elektronischer Messerschnellstopp (< 1 s) und Handschutz für sicheres Arbeiten
- Ergonomische, leichte Bauweise mit optimiertem Geräteschwerpunkt
- Einstellbarer Schnittwinkel in 7 Positionen im 180 Grad Radius

Emissionswerte:

$L_{pA} / L_{wA} = 80,5 / 98,0$ dB(A) • K = 6,5 dB(A)
Vibration = Hecke schneiden $2,0$ m/s² • K = 1,5 m/s²

TECHNISCHE DATEN DCMPH566N-XJ

Akku-Technologie	alle 18 Volt XR und XR FLEXVOLT Akkus
Leerlaufhubzahl	0–2.800 min ⁻¹
Schwertlänge	55 cm
Max. Schnittkapazität	25 mm
Arbeitslänge	2,15 m
Gewicht (mit 2 / 5 Ah Akku)	4,4 / 4,6 kg
Lieferumfang	Schultergurt, ohne Akkus und Ladegerät

UVP € 309,00
zzgl. MwSt.
€ 367,71 inkl. MwSt.

Maschinenkauf*						Monatliche Leasingrate*								
mit Vollservice für						nur für Maschine bei			für Maschine und Vollservice bei					
36 Monate		48 Monate		60 Monate		36	48	60	36	48	60	36	48	60
Komfort	Premium	Komfort	Premium	Komfort	Premium	Monaten	Monaten	Monaten	Komfort	Premium	Komfort	Premium	Komfort	Premium
€ 433	€ 456	€ 479	€ 511	€ 529	€ 571	€ 10,41	€ 8,16	€ 6,64	€ 14,58	€ 15,37	€ 12,63	€ 13,49	€ 11,37	€ 12,27

18V Akku-Rasentrimmer



- Bürstenlose Motor-Technologie – höhere Leistung, kompaktere Abmessungen sowie längere Lebensdauer
- 2-Stufen-Elektronik für materialgerechte Anwendungen
- „Bump-Feed“ Fadenkopf – einfache Nachstellung der Fadenlänge durch Auftippen des Fadenkopfs
- Patentiertes Falgelenk für eine platzsparende Aufbewahrung und einfachen Transport
- Gummierter Handgriff und ergonomische Bauweise mit optimiertem Geräteschwerpunkt
- Geräuscharmes Design

Emissionswerte:

$L_{pA} / L_{wA} = 76,0 / 90,0$ dB(A) • K = 1,7 dB(A)
Vibration = Mähen < 2,5 m/s² • K = 1,5 m/s²

TECHNISCHE DATEN DCMST561N-XJ

Akku-Technologie	alle 18 Volt XR und XR FLEXVOLT Akkus
Leerlaufdrehzahl	4.600 / 6.000 min ⁻¹
Faden-Ø	2 mm
Schnittkreis	36 cm
Gewicht (mit 2 / 5 Ah Akku)	3,3 / 3,5 kg
Lieferumfang	Fadenspule, ohne Akkus und Ladegerät

UVP € 229,00
zzgl. MwSt.
€ 272,51 inkl. MwSt.

Maschinenkauf*						Monatliche Leasingrate*								
mit Vollservice für						nur für Maschine bei			für Maschine und Vollservice bei					
36 Monate		48 Monate		60 Monate		36	48	60	36	48	60	36	48	60
Komfort	Premium	Komfort	Premium	Komfort	Premium	Monaten	Monaten	Monaten	Komfort	Premium	Komfort	Premium	Komfort	Premium
€ 339	€ 360	€ 380	€ 408	–	–	€ 7,72	€ 6,05	€ 4,92	€ 11,42	€ 12,13	€ 10,03	€ 10,78	–	–

Zubehör für 18V Akku-Rasentrimmer passend für: DCM561

Artikel-Nummer	Beschreibung	UVP zzgl. MwSt.	UVP inkl. MwSt.	PG
DT20650-QZ	Trimmerfaden aus 2-Komponenten-Kunststoff (2,0 mm / 15,2 m)	€ 5,60	€ 6,66	DW-ZUB
DT20651-QZ	Trimmerfaden aus 2-Komponenten-Kunststoff (2,0 mm / 68,6 m)	€ 15,50	€ 18,45	DW-ZUB
DT20652-QZ	Trimmerfaden aus 2-Komponenten-Kunststoff (2,5 mm / 68,6 m)	€ 19,10	€ 22,73	DW-ZUB
DT20656-QZ	Trimmer-Ersatzspule komplett (mit Trimmerfaden 7,5 m Länge bei 2,0 mm Ø)	€ 19,20	€ 22,85	DW-ZUB



AKKU-RASENMÄHER & ZUBEHÖR

18V Akku-Rasenmäher (48 cm)



- Leistung eines Benzin-Rasenmähers – bei weniger Lärm und ohne Abgase
- 48 cm Schnittbreite, geeignet für Grundstücke bis 800 m² Fläche
- 2-in-1 Gerät – zum Rasenmähen oder Mulchen
- Einfache, zentrale 5-Stufen Schnitthöhenverstellung
- 2-stufiger Sicherheitsschalter – verhindert ein versehentliches Anlaufen des Mähers
- Permanente Akku-Ladezustandsanzeige

Emissionswerte:

$L_{pA} / L_{wA} = 79,5 / 92,0$ dB(A) • K = 2,0 dB(A)
Vibration = Mähen $2,5$ m/s² • K = 1,5 m/s²

TECHNISCHE DATEN DCMW564N-XJ

Akku-Technologie	je 2x 18 Volt XR bzw. XR FLEXVOLT
Schnittbreite	48 cm
Schnitthöheneinstellungen	5 Stufen
Schnitthöhe	25 / 38 / 57 / 74 / 86 mm
Grasfangkorb-Volumen	55 Liter
Gewicht (mit 2x 5 Ah Akkus)	27 kg
Lieferumfang	55 Liter Grasfangkorb, Mulchkeil, ohne Akkus und Ladegerät

UVP € 509,00
zzgl. MwSt.
€ 605,71 inkl. MwSt.

Maschinenkauf*						Monatliche Leasingrate*								
mit Vollservice für						nur für Maschine bei			für Maschine und Vollservice bei					
36 Monate		48 Monate		60 Monate		36	48	60	36	48	60	36	48	60
Komfort	Premium	Komfort	Premium	Komfort	Premium	Monaten	Monaten	Monaten	Komfort	Premium	Komfort	Premium	Komfort	Premium
€ 736	€ 779	€ 802	€ 858	–	–	€ 17,15	€ 13,44	€ 10,94	€ 24,81	€ 26,26	€ 21,18	€ 22,65	–	–

Zubehör für 18V Akku-Rasenmäher passend für: DCMW564

Artikel-Nummer	Beschreibung	UVP zzgl. MwSt.	UVP inkl. MwSt.	PG
DT20671-QZ	Ersatzmesser 48 cm	€ 25,80	€ 30,70	DW-ZUB



DEWALT AKKU-KOMBOPACKS

Akku-Kombopacks sind die ideale Lösung für jeden professionellen Anwender. Mit jeweils 2, 3 oder 4 Maschinen in einer oder zwei robusten T STAK™- oder Tough-Boxen stellen sie eine massgeschneiderte Kombination für bestimmte Zielgruppen unterschiedlichster Gewerke dar oder ergänzen sich ideal für bestimmte Tätigkeiten oder Anwendungen.

Jedes Akku-Kombopack ist mit 2 oder 3 Akkus in der gleichen Volt-Klasse wie

die Maschinen sowie unter anwendungs- und maschinenspezifischen Aspekten in der optimalen Ah-Klasse ausgestattet. Abgerundet werden diese Sets mit einem System-Schnellladegerät, das auf der Montage die Akkus schnell und schonend lädt, um so eventuell erforderliche Ladezeiten auf ein Minimum zu reduzieren.

Bereits als „Werkstatt auf Rädern“ sind die beiden 8er Akku-Kombopacks bekannt, mit denen man für nahezu jede

Anwendung und jedes Projekt optimal gerüstet ist. Beide Universal-Sets sind mit vier 18 Volt Akkus à 5 Ah sowie einem System-Doppelladegerät und einem praktischen Trolley inkl. drei robuster Tough-Boxen ausgestattet.

WEITERER VORTEIL: DEWALT Akku-Kombopacks sind in ihrer UVP scharf kalkuliert, sodass man bei jedem Kauf grundsätzlich in den spürbaren Genuss ihres Preisvorteils gegenüber dem Einzelkauf kommt!

18V / 2 Ah Akku-Kombopack



DCK2062D2T-QW

Lieferumfang 18V Akku-Schlagbohrschrauber DCD709 (siehe Seite 45), 18V Akku-Schlagschrauber DCF809 (siehe Seite 47), 2x 2 Ah Akku DCB183 (siehe Seite 96), System-Schnellladegerät DCB112, T STAK™-Box II (siehe Seite 196)

UVP € 379,00
zzgl. MwSt.
€ 451,01 inkl. MwSt.

18V / 5 Ah Akku-Kombopack



DCK2080P2T-QW

Lieferumfang Akku-Schlagbohrschrauber DCD796 (siehe Seite 46), 125 mm Akku-Winkelschleifer DCG405 (siehe Seite 54), 2x 5 Ah Akku DCB184 (siehe Seite 96), System-Schnellladegerät DCB115 (siehe Seite 98), T STAK™-Box VI (siehe Seite 197)

UVP € 609,00
zzgl. MwSt.
€ 724,71 inkl. MwSt.

18V / 5 Ah Akku-Kombopack



DCK266P2-QW

Lieferumfang 18V Akku-Schlagbohrschrauber DCD796 (siehe Seite 46), 18V Akku-Schlagschrauber DCF887, 2x 5Ah Akku DCB184 (siehe Seite 96), System-Schnellladegerät DCB115 (siehe Seite 98), Tough-Box DS150

UVP € 619,00
zzgl. MwSt.
€ 736,61 inkl. MwSt.

18V / 5 Ah Akku-Kombopack



DCK2077P2T-QW

Lieferumfang Akku-Bohrschrauber DCD791 (siehe Seite 44), 1/2" Akku-Schlagschrauber DCF894 (siehe Seite 48), 2x 5 Ah Akku DCB184 (siehe Seite 96), System-Schnellladegerät DCB115 (siehe Seite 98), T STAK™-Box II (siehe Seite 196)

UVP € 609,00
zzgl. MwSt.
€ 724,71 inkl. MwSt.

18V / 5 Ah Akku-Kombopack



DCK384P2T-QW

Lieferumfang Akku-Schlagbohrschrauber DCD796 (siehe Seite 46), 1/4" Akku-Schlagschrauber DCF887, 125 mm Akku-Winkelschleifer DCG405 (siehe Seite 54), 2x 5 Ah Akku DCB184 (siehe Seite 96), System-Schnellladegerät DCB115 (siehe Seite 98), 2x T STAK™-Box II (siehe Seite 196)

UVP € 794,00
zzgl. MwSt.
€ 944,86 inkl. MwSt.

18V / 5 Ah Akku-Kombopack



DCK377P3T-QW

Lieferumfang Akku-Bohrschrauber DCD708 (siehe Seite 44),
1/4" Akku-Schlagschrauber DCF809 (siehe Seite 47),
SDS-plus® Akku-Kombihammer DCH273 (siehe Seite 51),
3 x 5 Ah Akku DCB184 (siehe Seite 96),
System-Schnellladegerät DCB115 (siehe Seite 98),
2 x T STAK™-Box II (siehe Seite 196)

UVP
€ 834,00
zzgl. MwSt.
€ 992,46 inkl. MwSt.

18V / 5 Ah Akku-Kombopack



DCK422P3-QW

Lieferumfang Akku-Schlagbohrschrauber DCD796 (siehe Seite 46),
1/4" Akku-Schlagschrauber DCF887,
SDS-plus® Akku-Kombihammer DCH273 (siehe Seite 51),
125 mm Akku-Winkelschleifer DCG405 (siehe Seite 54),
3 x 5 Ah Akku DCB184 (siehe Seite 96),
System-Schnellladegerät DCB115 (siehe Seite 98),
Tough-Boxen DS150 und DS300

UVP
€ 1.169,00
zzgl. MwSt.
€ 1.391,11 inkl. MwSt.

18V / 5 Ah Akku-Kombopack



DCK853P4-QW

Lieferumfang Akku-Dreigang-Schlagbohrschrauber DCD996 (siehe Seite 46),
1/4" Akku-Schlagschrauber DCF887,
SDS-plus® Akku-Kombihammer DCH273 (siehe Seite 51),
125 mm Akku-Winkelschleifer DCG405 (siehe Seite 54),
Akku-Säbelsäge DCS367 (siehe Seite 59),
Akku-Multi-Tool DCS356 (siehe Seite 64),
Akku-Handkreissäge DCS570 (siehe Seite 61),
Akku-LED-Leuchte DCL050 (siehe Seite 69),
4 x 5 Ah Akku DCB184 (siehe Seite 96),
System-Doppel-Schnellladegerät DCB132 (siehe Seite 99),
Tough System Gesamtpaket: 1 x Tough-Box DS150,
2 x Tough-Box DS300 und Trolley DS Carrier

UVP
€ 2.179,00
zzgl. MwSt.
€ 2.593,01 inkl. MwSt.

Maschinenkauf*						KALKULATION AUF AKTIONSPREIS						
mit Vollservice für						nur für Maschine bei			Monatliche Leasingrate*			
36 Monate		48 Monate		60 Monate		36 Monate	48 Monate	60 Monate	für Maschine und Vollservice bei			
Komfort	Premium	Komfort	Premium	Komfort	Premium	Komfort	Premium	Komfort	Premium	Komfort	Premium	
€ 2.864	€ 2.939	€ 3.106	€ 3.206	-	-	€ 66,05	€ 51,74	€ 42,14	€ 96,53	€ 99,04	€ 82,00	€ 84,64

18V / 5 Ah Akku-Kombopack



DCK856P4-QW

Lieferumfang Akku-Dreigang-Schlagbohrschrauber DCD996 (siehe Seite 46),
 1/2" Akku-Schlagschrauber DCF894,
 SDS-plus® Akku-Kombihammer DCH273 (siehe Seite 51),
 125 mm Akku-Winkelschleifer DCG405 (siehe Seite 54),
 Akku-Säbelsäge DCS367 (siehe Seite 59),
 Akku-Stichsäge DCS335 (siehe Seite 60),
 Akku-Handkreissäge DCS570 (siehe Seite 61),
 Akku-LED-Leuchte DCL050 (siehe Seite 69),
 4 x 5 Ah Akku DCB184 (siehe Seite 96),
 System-Doppel-Schnellladegerät DCB132 (siehe Seite 99),
 Tough System Gesamtpaket: 1 x Tough-Box DS150,
 2 x Tough-Box DS300 und Trolley DS Carrier

UVP € 2.279,00
 zzgl. MwSt.
 € 2.712,01 inkl. MwSt.

5 AH

Maschinenkauf*						KALKULATION AUF AKTIONSPREIS						
mit Vollservice für				nur für Maschine bei		Monatliche Leasingrate*						
36 Monate	48 Monate		60 Monate	36	48	für Maschine und Vollservice bei		36	48	60		
Komfort	Premium	Komfort	Premium	Monaten	Monaten	Komfort	Premium	Komfort	Premium	Komfort	Premium	
€ 2.975	€ 3.050	€ 3.224	€ 3.325	–	–	€ 69,08	€ 54,12	€ 44,07	€ 100,27	€ 102,78	€ 85,13	€ 87,78



12V & 7,2V GERÄTE

12 VOLT AKKU-SYSTEM

ÜBERSICHT ALLER 12 V-GERÄTE

PRODUKTDDETAILS & WEITERE AUSSTATTUNGSVARIANTEN* AUF DEN FOLGENDEN SEITEN



12 VOLT XR AKKUS IN UNTERSCHIEDLICHEN AUSSTATTUNGSVARIANTEN UND LEISTUNGSKLASSEN SIEHE SEITE 97



AKKU-GERÄTE UND XR AKKUS IN DER 10,8- UND 12 VOLT-KLASSE SIND UNTEREINANDER BELIEBIG KOMPATIBEL

12V XR

DER KOMPAKTE, LEISTUNGSSTARKE ALLESKÖNNER

AKKU-BOHRSCHRAUBER
DCD701D2-QW

AKKU-BOHRSCHRAUBER
MIT 4 WECHSELKÖPFEN
DCD703L2T-QW

AKKU-SCHLAGBOHR-
SCHRAUBER
DCD706D2-QW

AKKU-SCHLAG-
SCHRAUBER (1/2")
DCF901P2-QW

AKKU-SCHLAG-
SCHRAUBER (1/2")
DCF901P1G-QW

AKKU-SCHLAG-
SCHRAUBER (3/8")
DCF903P2-QW

AKKU-SCHLAG-
SCHRAUBER (3/8")
DCF903P1G-QW

AKKU-SCHLAGSCHRAUBER (3/8")
DCF902D2-QW

AKKU-SCHLAGSCHRAUBER (1/4")
DCF801D2-QW

AKKU-SCHRAUBER (1/4")
DCF601D2-QW

SDS-plus® AKKU-
BOHRHAMMER (14 mm)
DCH072L2-QW

AKKU KOMPAKT-SÄBELSÄGE
DCS312D2-QW

AKKU-HANDKREISSÄGE
DCS512P2-QW

AKKU AUTOMOTIVE- UND
UNIVERSAL-LEUCHTE
DCL045-XJ

AKKU-LED-LAMPE
DCL510N-XJ

AKKU- UND NETZ-
RADIO
DCR019-QW

AKKU- UND NETZ-
RADIO (DAB+)
DCR020-QW

AKKU- UND NETZ-
RADIO (mit Ladefunktion
/ DAB+)
DCR029-QW

AKKU- UND NETZ-
RADIO (mit Ladefunktion
/ DAB+) T STAK™
DWST1-81078-QW

AKKU- UND NETZ-RADIO
(mit Ladefunktion / DAB+),
TOUGHSYSTEM
DWST1-75659-QW

BLUETOOTH-
LAUTSPRECHER
DCR011-XJ

AKKU-KREUZLINIEN-
LASER, GRÜN
DCE088D1G-QW**

AKKU- 5-PUNKT-
LASER, GRÜN
DCE085D1G-QW**

AKKU-2-PUNKT-
KREUZLINIEN-
LASER, GRÜN
DCE0822D1G-QW**

AKKU-5-PUNKT-
KREUZLINIEN-
LASER, GRÜN
DCE0825D1G-QW**

AKKU-5-PUNKT-
KREUZLINIEN-
LASER, GRÜN
DCE0811D1G-QW**

AKKU-3x 360° LINIEN-LASER, GRÜN
DCE089NG18-XJ

AKKU-MULTILINIEN-
LASER, 3x 360°, GRÜN
DCE089D1G-QW**

* Geräte voll ausgestattet oder als Basisversion ohne Akkus und Ladegeräte. ** Alle Laser auch als Version mit roter Diode erhältlich.

AKKU-BOHRSCHRAUBER & -SCHLAGBOHRSCHRAUBER

12V Akku-2-Gang-Bohrschrauber



- Robustes 2-Gang-Vollmetallgetriebe für perfekte Kraftübertragung im harten Alltag
- 15-stufiges Drehmomentmodul mit sicherem und zuverlässigem Abschaltmoment gewährleistet präzise Schraubarbeiten in allen Einstellungen
- Leicht dosierbare Schalterelektronik für exaktes Anbohren und präzises Schrauben
- Problemloser Langzeiteinsatz durch Sicherheitselektronik

Emissionswerte:
 $L_{PA} / L_{WA} = 72,0 / 83,0$ dB(A) • K = 3,0 dB(A)
 Vibration = < 2,5 m/s² • K = 1,5 m/s²

TECHNISCHE DATEN DCD701D2-QW DCD701H-XJ

Akku	12 Volt / 2 Ah
Leerlaufdrehzahl	0–425 / 1.500 min ⁻¹
Max. Drehmoment (h / w)	57,5 / 25,5 Nm
Max. Bohr-Ø in Holz / Metall	20 / 10 mm
Bohrfutterspannweite	1,5–10 mm
Gewicht (mit 2 Ah Akku)	1,1 kg
Lieferumfang	2 Akkus, System-Schnellladegerät, Gürtelhaken, T STAK™-Box

UVP € 174,00 zzgl. MwSt. € 207,06 inkl. MwSt. € 84,00 zzgl. MwSt. € 99,96 inkl. MwSt.



Maschinenkauf* DCD701D2-QW						Monatliche Leasingrate* DCD701D2-QW								
mit Vollservice für						nur für Maschine bei								
36 Monate		48 Monate		60 Monate		36 Monate		48 Monate		60 Monate				
Komfort	Premium	Komfort	Premium	Komfort	Premium	Komfort	Premium	Komfort	Premium	Komfort	Premium			
€ 268	€ 286	€ 308	€ 333	–	–	€ 5,86	€ 4,59	€ 3,74	€ 9,04	€ 9,64	€ 8,13	€ 8,80	–	–

12V Akku-Bohrschrauber mit 4 Wechselsköpfen



- Wie Akku-Bohrschrauber DCD701 (s.o.), aber zusätzlich mit folgenden 4 werkzeuglos austauschbaren Werkzeug-Aufnahmen:
- Robustes 10 mm Schnellspannbohrfutter mit zentrisch spannenden Backen und automatischer Spindelarretierung
 - 1/4" Innensechskant-Aufnahme mit extra-flacher Bauweise
 - Exzentervorsatz mit 1/4" Innensechskant-Aufnahme und extrem geringen Eckmaßen durch asymmetrisch positionierte Bitaufnahme
 - 90° Winkelschraubvorsatz mit 1/4" Innensechskant-Aufnahme

Emissionswerte:
 $L_{PA} / L_{WA} = 72,0 / 83,0$ dB(A) • K = 5,0 dB(A)
 Vibration = < 2,6 m/s² • K = 1,5 m/s²

TECHNISCHE DATEN DCD703L2T-QW DCD703NT-XJ

Akku	12 Volt / 3 Ah
Leerlaufdrehzahl	0–425 / 1.500 min ⁻¹
Max. Drehmoment (h/w)	57,5 / 25,5 Nm
Max. Bohr-Ø in Holz / Metall	20 / 10 mm
Bohrfutterspannweite	1,5–10 mm
Gewicht (mit 3 Ah Akku)	1,1 kg
Lieferumfang	2 Akkus, System-Schnellladegerät, 4 Wechselsköpfe, Metall-Gürtelclip, T STAK™-Box, Ladegerät

UVP € 299,00 zzgl. MwSt. € 355,81 inkl. MwSt. € 189,00 zzgl. MwSt. € 224,91 inkl. MwSt.



Maschinenkauf* DCD703L2T-QW						Monatliche Leasingrate* DCD703L2T-QW								
mit Vollservice für						nur für Maschine bei								
36 Monate		48 Monate		60 Monate		36 Monate		48 Monate		60 Monate				
Komfort	Premium	Komfort	Premium	Komfort	Premium	Komfort	Premium	Komfort	Premium	Komfort	Premium			
€ 418	€ 441	€ 462	€ 493	–	–	€ 10,08	€ 7,89	€ 6,43	€ 14,10	€ 14,86	€ 12,20	€ 13,02	–	–

12V Akku 2-Gang-Schlagbohrschrauber



- Hoher Bohrfortschritt in Stein und Mauerwerk durch perfekt abgestimmtes Leerlaufdrehzahl / Leerlaufschlagzahl-Verhältnis
- 15-stufiges Drehmomentmodul
- Robustes 10 mm Schnellspann-Bohrfutter aus Vollmetall mit Spindelarretierung
- Perfekte Handhabung durch extrem kompakte Bauform mit nur 16,6 cm Gesamtlänge sowie sehr leichte Bauweise und ergonomisch gummierte Griffbereiche

Emissionswerte:
 $L_{PA} / L_{WA} = 83,0 / 94,0$ dB(A) • K = 3,0 dB(A)
 Vibration = < 2,5 m/s² • K = 1,5 m/s²

TECHNISCHE DATEN DCD706D2-QW DCD706N-XJ

Akku	12 Volt / 2 Ah
Leerlaufdrehzahl	0–425 / 1.500 min ⁻¹
Leerlaufschlagzahl	0–7.225 / 25.500 min ⁻¹
Max. Drehmoment (h / w)	57,5 / 25,5 Nm
Max. Bohr-Ø in Holz / Metall / Stein	20 / 10 / 10 mm
Bohrfutterspannweite	1,5–10 mm
Gewicht (mit 2 Ah Akku)	1,2 kg
Lieferumfang	2 Akkus, System-Schnellladegerät, Gürtelhaken, T STAK™-Box

UVP € 184,00 zzgl. MwSt. € 218,96 inkl. MwSt. € 94,00 zzgl. MwSt. € 111,86 inkl. MwSt.



Maschinenkauf* DCD706D2-QW						Monatliche Leasingrate* DCD706D2-QW								
mit Vollservice für						nur für Maschine bei								
36 Monate		48 Monate		60 Monate		36 Monate		48 Monate		60 Monate				
Komfort	Premium	Komfort	Premium	Komfort	Premium	Komfort	Premium	Komfort	Premium	Komfort	Premium			
€ 283	€ 302	€ 325	€ 352	–	–	€ 6,20	€ 4,86	€ 3,96	€ 9,55	€ 10,19	€ 8,59	€ 9,30	–	–

AKKU-SCHLAGSCHRAUBER

12V Akku-Schlagschrauber (1/2" bzw. 3/8")



- Neueste Generation leistungsstarker Akku-Schlagschrauber mit hoher Abgabeleistung und sehr starkem Drehmoment von 340 Nm bei extrem kompakten Abmessungen (nur 12 mm Gesamtlänge) und sehr geringem Gewicht
- Problemloser Langzeiteinsatz durch Sicherheitselektronik (permanente Überprüfung von Akku-Temperatur, Stromentnahme und Entladeschutz)
- Hohe Lebensdauer im harten Alltagseinsatz und exakter Sitz des Schlagwerks durch robustes Metallgehäuse

Emissionswerte:
 $L_{PA} / L_{WA} = 89,0 / 100,0$ dB(A) • K = 3,0 dB(A)
 Vibration = 16,5 m/s² • K = 2,5 m/s²



Maschinenkauf* DCF901P2-QW / DCF903P2-QW						Monatliche Leasingrate* DCF901P2-QW / DCF903P2-QW								
mit Vollservice für						nur für Maschine bei								
36 Monate		48 Monate		60 Monate		36 Monate		48 Monate		60 Monate				
Komfort	Premium	Komfort	Premium	Komfort	Premium	Komfort	Premium	Komfort	Premium	Komfort	Premium			
€ 423	€ 446	€ 469	€ 501	–	–	€ 10,08	€ 7,89	€ 6,43	€ 14,24	€ 15,03	€ 12,37	€ 13,22	–	–

TECHNISCHE DATEN DCF901P2-QW DCF903P2-QW

Akku	12 Volt / 5 Ah	
Leerlaufdrehzahl	0–2.850 min ⁻¹	
Leerlaufschlagzahl	0–3.250 min ⁻¹	
Max. Drehmoment / Lösemoment	340 / ca. 500 Nm	
Max. Schrauben-Ø	M18	
Werkzeugaufnahme	1/2" Außenvierkant mit HOG-Ring	3/8" Außenvierkant mit HOG-Ring
Gewicht (mit 5 Ah Akku)	1,3 kg	
Lieferumfang	2 Akkus, System-Schnellladegerät, T STAK™-Box II	2 Akkus, System-Schnellladegerät, T STAK™-Box II

UVP € 299,00 zzgl. MwSt. € 355,81 inkl. MwSt. € 299,00 zzgl. MwSt. € 355,81 inkl. MwSt.

12V Akku-Schlagschrauber (1/2" bzw. 3/8") mit speziellen Gehäusen



- Wie DCF901P2 bzw. DCF903P2 (s.o.), aber zusätzlich mit:
- Wirkungsvoller Schutz vor Chemikalien und Brennstoffe durch Maschinen-Gehäuse mit spezieller Gummierung sowie Akku-Gehäuse aus glasfaserverstärktem Nylon und ebenfalls spezieller Gummierung ermöglicht einen problemlosen Einsatz in entsprechenden Umgebungen wie z. B. in bestimmten Industrie- und Automotive-Bereichen
 - Spezielle Gummierung der Maschinen- und Akku-Gehäuse bietet bei der Bearbeitung von Objekten mit oberflächenempfindlichen Materialien wie z. B. im Automotive-Bereich oder beim Laden- und Messebau einen wirkungsvollen Schutz vor deren Beschädigung

Emissionswerte:
 $L_{PA} / L_{WA} = 89,0 / 100,0$ dB(A) • K = 3,0 dB(A)
 Vibration = 16,5 m/s² • K = 2,5 m/s²

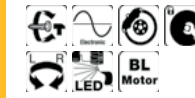

Maschinenkauf* DCF901P1G-QW / DCF903P1G-QW						Monatliche Leasingrate* DCF901P1G-QW / DCF903P1G-QW								
mit Vollservice für						nur für Maschine bei								
36 Monate		48 Monate		60 Monate		36 Monate		48 Monate		60 Monate				
Komfort	Premium	Komfort	Premium	Komfort	Premium	Komfort	Premium	Komfort	Premium	Komfort	Premium			
€ 418	€ 441	€ 462	€ 493	–	–	€ 10,08	€ 7,89	€ 6,43	€ 14,24	€ 15,03	€ 12,37	€ 13,22	–	–

TECHNISCHE DATEN DCF901P1G-QW DCF903P1G-QW

Akku	12 Volt / 5 Ah	
Leerlaufdrehzahl	0–2.850 min ⁻¹	
Leerlaufschlagzahl	0–3.250 min ⁻¹	
Max. Drehmoment / Lösemoment	340 / ca. 500 Nm	
Max. Schrauben-Ø	M18	
Werkzeugaufnahme	1/2" Außenvierkant mit HOG-Ring	3/8" Außenvierkant mit HOG-Ring
Gewicht (mit 5 Ah Akku)	1,3 kg	
Lieferumfang	1 Akku, System-Schnellladegerät, Standard-Insert für Werkstattwagen	1 Akku, System-Schnellladegerät, Standard-Insert für Werkstattwagen

UVP € 244,00 zzgl. MwSt. € 290,36 inkl. MwSt. € 244,00 zzgl. MwSt. € 290,36 inkl. MwSt.

12V Akku-Schlagschrauber (3/8")



- Kompakter 3/8" Akku-Schlagschrauber mit hoher Abgabeleistung und starkem Drehmoment bei extrem kompakten Abmessungen (12,5 cm Gesamtlänge) und sehr geringem Gewicht
- Elektronische 2-Stufen Drehzahl- / Drehmomentvorwahl mit zusätzlicher 3. Kontrollstufe gegen Überdrehen des Gewindes (bei gleichen Maximalwerten wie in Stufe 2)
- Leicht dosierbare Schalterelektronik für präzise Schraubarbeiten
- Diodenring mit 3 leistungsstarken LED-Leuchten

Emissionswerte:
 $L_{PA} / L_{WA} = 90,0 / 101,0$ dB(A) • K = 3,0 dB(A)
 Vibration = 7,8 m/s² • K = 1,8 m/s²



Maschinenkauf* DCF902D2-QW						Monatliche Leasingrate* DCF902D2-QW								
mit Vollservice für						nur für Maschine bei								
36 Monate		48 Monate		60 Monate		36 Monate		48 Monate		60 Monate				
Komfort	Premium	Komfort	Premium	Komfort	Premium	Komfort	Premium	Komfort	Premium	Komfort	Premium			
€ 316	€ 335	€ 357	€ 383	–	–	€ 7,38	€ 5,78	€ 4,71	€ 10,66	€ 11,28	€ 9,43	€ 10,12	–	–

TECHNISCHE DATEN DCF902D2-QW DCF902D2K-QW

Akku	12 Volt / 2 Ah	
Leerlaufdrehzahl	0–1.000 / 2.850 / 2.850 min ⁻¹	
Leerlaufschlagzahl	3.600 min ⁻¹	
Max. Drehmoment	168 Nm	
Werkzeugaufnahme	3/8" Innensechskant mit HOG-Ring	
Gewicht (mit 2 Ah Akku)	1,0 kg	
Lieferumfang	2 Akkus, System-Schnellladegerät, Gürtelhaken, T STAK™-Box	wie D2-Version, aber mit 9-tlg. Satz schlagfester Steckschlüssel

UVP € 219,00 zzgl. MwSt. € 260,61 inkl. MwSt. € 269,00 zzgl. MwSt. € 320,11 inkl. MwSt.

AKKU-SCHLAGSCHRAUBER, -BLECHSCHERENAUFSATZ & -SCHRAUBER

12 V Akku-Schlagschrauber (1/4")



- Elektronische 3-Stufen Drehzahlvorwahl mit optimal abgestimmtem Drehzahl- / Drehmomentverhältnis
- Problemloser Langzeiteinsatz durch Sicherheitselektronik
- Robustes Metall-Schlagwerkgehäuse gewährleistet perfekten Sitz des Schlagwerks und erhöht die Lebensdauer
- Diodenring mit 3 leistungsstarken LED-Leuchten
- Perfekte Handhabung durch extrem kompakte Bauform mit nur 12,5 cm Gesamtlänge sowie sehr leichte Bauweise

Emissionswerte:

$L_{pa} / L_{wa} = 90,0 / 101,0$ dB(A) • K = 3,0 dB(A)
Vibration = 6,7 m/s² • K = 1,5 m/s²

TECHNISCHE DATEN DCF801D2-QW

Akku	12 Volt / 2 Ah
Leerlaufdrehzahl	0–950 / 1.950 / 2.850 min ⁻¹
Leerlaufschlagzahl	0–3.600 min ⁻¹
Max. Drehmoment	163 Nm
Werkzeugaufnahme	1/4" Innensechskant
Gewicht (mit 2 Ah Akku)	1,0 kg
Lieferumfang	2 Akkus, System-Schnellladegerät, Gürtelhaken, T STAK™-Box

UVP € 229,00
zzgl. MwSt.
€ 272,51 inkl. MwSt.



Maschinenkauf*						Monatliche Leasingrate*								
mit Vollservice für			nur für Maschine bei			für Maschine und Vollservice bei			für Maschine und Vollservice bei					
36 Monate	48 Monate	60 Monate	36 Monate	48 Monate	60 Monate	36 Monate	48 Monate	60 Monate	36 Monate	48 Monate	60 Monate			
Komfort	Premium	Komfort	Premium	Komfort	Premium	Komfort	Premium	Komfort	Premium	Komfort	Premium			
€ 333	€ 352	€ 376	€ 403	–	–	€ 7,72	€ 6,05	€ 4,92	€ 11,21	€ 11,87	€ 9,91	€ 10,65	–	–

Schlagfester Blechscherenaufsatz für 1/4" Akku-Schlagschrauber



- Extrem leistungsstark: Schafft mühelos Schnitte bis zu 1,3 mm in Metall
- Schneller bei Gerad- und Kurvenschnitten als konventionelle Hand-Blechscheren
- 500 m Schneidkapazität
- 360° drehbarer Kopf
- Schlagfest
- Universell einsetzbar in alle DEWALT Akku-Schlagschrauber mit 1/4"-Innensechskant-Aufnahme (auch mit den meisten 1/4"-Akku-Schlagschrauber anderer Markenhersteller kombinierbar)



Abb.: Blechscherenaufsatz, hier z. B. mit DCF887P2-QW (nicht im Lieferumfang enthalten)

TECHNISCHE DATEN DT70620-QZ

Für den Einsatz in Blechen Stahl, Edelstahl, Titanzink, Stahlblech

UVP € 80,20
zzgl. MwSt.
€ 95,44 inkl. MwSt.

12 V Akku-Schrauber (1/4")



- 15-stufiges Drehmomentmodul mit sicherem und zuverlässigem Abschaltmoment gewährleistet präzise Schraubarbeiten in allen Einstellungen
- Leicht dosierbare Schalterelektronik für präzise Schraubarbeiten
- Problemloser Langzeiteinsatz durch Sicherheitselektronik
- Robuste 1/4" Innensechskant-Aufnahme mit Selbstverriegelung und „drop-out“-Funktion für schnellen Bitwechsel
- Diodenring mit 3 leistungsstarken LED-Leuchten

Emissionswerte:

$L_{pa} / L_{wa} = 67,0 / 78,0$ dB(A) K = 3,0 dB(A)
Vibration = < 2,5 m/s² • K = 1,5 m/s²

TECHNISCHE DATEN DCF601D2-QW

Akku	12 Volt / 2 Ah
Leerlaufdrehzahl	0–1.100 min ⁻¹
Max. Drehmoment (h / w)	8 Nm
Werkzeugaufnahme	1/4" Innensechskant
Gewicht (mit 2 Ah Akku)	0,9 kg
Lieferumfang	2 Akkus, System-Schnellladegerät, Gürtelhaken, T STAK™-Box

UVP € 164,00
zzgl. MwSt.
€ 195,16 inkl. MwSt.



Maschinenkauf*						Monatliche Leasingrate*								
mit Vollservice für			nur für Maschine bei			für Maschine und Vollservice bei			für Maschine und Vollservice bei					
36 Monate	48 Monate	60 Monate	36 Monate	48 Monate	60 Monate	36 Monate	48 Monate	60 Monate	36 Monate	48 Monate	60 Monate			
Komfort	Premium	Komfort	Premium	Komfort	Premium	Komfort	Premium	Komfort	Premium	Komfort	Premium			
€ 256	€ 274	€ 295	€ 320	–	–	€ 5,53	€ 4,33	€ 3,53	€ 8,63	€ 9,22	€ 7,78	€ 8,44	–	–

AKKU-BOHRHAMMER, -SÄBELSÄGE & -HANDKREISSÄGE

12 V SDS-plus® Akku-Bohrhammer (14 mm)



- Schneller Bohrfortschritt durch optimal abgestimmtes elektropneumatisches Hammerwerk
- Mit Schlagstopp für reine Bohrarbeiten
- Gummierter Handgriff und ergonomische, kompakte Bauweise mit optimiertem Geräteschwerpunkt
- Aufgrund sehr geringem Gewicht und extrem kompakten Abmessungen optimal einsetzbar bei Überkopparbeiten oder bei sehr eingeschränkten Platzverhältnissen

Emissionswerte:

$L_{pa} / L_{wa} = 86,0 / 97,0$ dB(A) • K = 3,0 dB(A)
Vibration = Sägen von Holz 9,7 m/s²
K = 1,5 m/s²

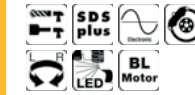

Maschinenkauf* DCH072L2-QW						Monatliche Leasingrate* DCH072L2-QW								
mit Vollservice für			nur für Maschine bei			für Maschine und Vollservice bei			für Maschine und Vollservice bei					
36 Monate	48 Monate	60 Monate	36 Monate	48 Monate	60 Monate	36 Monate	48 Monate	60 Monate	36 Monate	48 Monate	60 Monate			
Komfort	Premium	Komfort	Premium	Komfort	Premium	Komfort	Premium	Komfort	Premium	Komfort	Premium			
€ 488	€ 518	€ 550	€ 592	–	–	€ 11,09	€ 8,69	€ 7,07	€ 16,45	€ 17,47	€ 14,52	€ 15,62	–	–

TECHNISCHE DATEN DCH072L2-QW DCH072NT-XJ

Akku	12 Volt / 3 Ah
Leerlaufdrehzahl	0–910 min ⁻¹
Leerlaufschlagzahl	0–4.280 min ⁻¹
Einzelschlagenergie	1,1 J
Optimaler Ø-Bereich Beton	4–10 mm
Max. Bohr-Ø in Beton / Metall / Holz	14 / 10 / 13 mm
Gewicht (mit 3 Ah Akku)	1,9 kg
Lieferumfang	2 Akkus, System-Schnellladegerät, gummierter Zusatzhandgriff, Gürtelhaken, T STAK™-Box

UVP € 329,00
zzgl. MwSt.
€ 391,51 inkl. MwSt.

12 V Akku Kompakt-Säbelsäge



- Extrem kompakte und leichte 12 Volt Akku-Säbelsäge – optimal geeignet für den Einsatz unter eingeschränkten Platzverhältnissen
- Sicherer und vielseitiger Einsatz durch elektronische Hubzahlregulierung, Verriegelungsschalter und elektronische Motorbremse
- Sägeblatt werkzeuglos in 2 Richtungen vertikal einsetzbar
- Sicherer und ermüdungsarmer Einsatz durch ausbalancierte Bauweise und ergonomisch gummierten Handgriff

Emissionswerte:

$L_{pa} / L_{wa} = 84,0 / 95,0$ dB(A) • K = 3,0 dB(A)
Vibration = Sägen von Holz 1,9 m/s²
K = 3,0 m/s²



Maschinenkauf* DCS312D2-QW						Monatliche Leasingrate* DCS312D2-QW								
mit Vollservice für			nur für Maschine bei			für Maschine und Vollservice bei			für Maschine und Vollservice bei					
36 Monate	48 Monate	60 Monate	36 Monate	48 Monate	60 Monate	36 Monate	48 Monate	60 Monate	36 Monate	48 Monate	60 Monate			
Komfort	Premium	Komfort	Premium	Komfort	Premium	Komfort	Premium	Komfort	Premium	Komfort	Premium			
€ 343	€ 362	€ 386	€ 413	–	–	€ 8,05	€ 6,31	€ 5,14	€ 11,55	€ 12,21	€ 10,18	€ 10,91	–	–

TECHNISCHE DATEN DCS312D2-QW DCS312NT-XJ

Akku	12 Volt / 2 Ah
Leerlaufhubzahl	0–2.800 min ⁻¹
Hublänge	16 mm
Länge	318 mm
Max. Schnittleistung in Holz / Stahl & Rohre / PVC	90 / 40 / 90 mm
Gewicht (mit 2 Ah Akku)	1,4 kg
Lieferumfang	2 Akkus, System-Schnellladegerät, T STAK™-Box II

UVP € 239,00
zzgl. MwSt.
€ 284,41 inkl. MwSt.

12 V Akku-Handkreissäge (47 mm)



- Problemloser Langzeiteinsatz durch Sicherheitselektronik (permanente Überprüfung von Akku-Temperatur, Stromentnahme und Entladeschutz)
- Vielseitig einsetzbar durch präzise, schnelle und werkzeuglose Einstellung der Schnitttiefe sowie der Neigungswinkel über exakte Skalierungen
- Getriebegehäuse, Schutzhaube und Säge-schuh aus leichtem, aber dennoch robustem Alu-Druckguss
- Problemloser Einhand-Betrieb dank kompakter Abmessungen und geringem Gewicht

Emissionswerte:

$L_{pa} / L_{wa} = 67,0 / 78,0$ dB(A) K = 3,0 dB(A)
Vibration = < 2,5 m/s² • K = 1,5 m/s²



Maschinenkauf* DCS512P2-QW						Monatliche Leasingrate* DCS512P2-QW								
mit Vollservice für			nur für Maschine bei			für Maschine und Vollservice bei			für Maschine und Vollservice bei					
36 Monate	48 Monate	60 Monate	36 Monate	48 Monate	60 Monate	36 Monate	48 Monate	60 Monate	36 Monate	48 Monate	60 Monate			
Komfort	Premium	Komfort	Premium	Komfort	Premium	Komfort	Premium	Komfort	Premium	Komfort	Premium			
€ 472	€ 497	€ 528	€ 564	–	–	€ 11,42	€ 8,95	€ 7,29	€ 15,90	€ 16,76	€ 13,95	€ 14,90	–	–

TECHNISCHE DATEN DCS512P2-QW DCS512NT-XJ

Akku	12 Volt / 5 Ah
Leerlaufdrehzahl	3.600 min ⁻¹
Neigungseinstellung	50°
Sägeblatt-Ø	140 x 20 mm
Max. Schnitttiefe bei 90° / 45°	47 / 33 mm
Gewicht (mit 5 Ah Akku)	2,6 kg
Lieferumfang	2 Akkus, System-Schnellladegerät, 24 Zahn HM-Sägeblatt, Parallelanschlag, AirLock-Adapter, Sparrhaken, T STAK™-Box

UVP € 339,00
zzgl. MwSt.
€ 403,41 inkl. MwSt.

AKKU-KOMBOPACKS

12 V / 3 Ah Akku-Kombopack



TECHNISCHE DATEN **DCK2110L2T-QW**

Lieferumfang Akku-Bohrschrauber DCD701 (siehe Seite 79), Akku-Schlagschrauber DCF801 (siehe Seite 86), 2 x 12 Volt / 3 Ah Akkus DCB124 (siehe Seite 91), System-Schnellladegerät DCB112, T STAK™-Box II DWST83345-1 (siehe Seite 188)

UVP € 364,00
zzgl. MwSt.
€ 433,16 inkl. MwSt.

12 V / 3 Ah Akku-Kombopack



TECHNISCHE DATEN **DCK2111L2T-QW**

Lieferumfang Akku-Schlagbohrschrauber DCD706 (siehe Seite 79), Akku-Schlagschrauber DCF801 (siehe Seite 86), 2 x 12 Volt / 3 Ah Akkus DCB124 (siehe Seite 91), System-Schnellladegerät DCB112, T STAK™-Box II DWST83345-1 (siehe Seite 188)

UVP € 374,00
zzgl. MwSt.
€ 445,06 inkl. MwSt.

12 / 18V LED-Automotive und Universal-Leuchte

- Leistungsstarke Akku-Leuchte mit hoher Lichtintensität, optimal einsetzbar im Automotive- bzw. KFZ-Bereich, aber auch vielseitig für andere Anwendungen geeignet
- Zweistufige Lichtstärkeneinstellung mit 800 und 1.650 Lumen und damit ideal, um den gesamten Motorbereich für jede Arbeit auszuleuchten
- Sicherer Halt an der Unterseite der Motorhaube durch 2 großdimensionierte, jeweils um 180° drehbare Fixierungshaken
- Komplette Gummierung der Fixierungshaken verhindert Beschädigung oder Kratzer an der Ober- und Unterseite der Motorhaube
- Fixierungshaken über federunterstützte Teleskope bis 1,9 Meter ausziehbar und damit individuell, exakt und sicher an nahezu jeder Motorhaubenbreite anpassbar
- Komplette Lampenkonstruktion für einfachen Transport und platzsparender Deponierung mittig zusammenklappbar



TECHNISCHE DATEN **DCL045-XJ**

Akku-Technologie alle 12 bzw. 10,8 und 18 Volt XR sowie XR FLEXVOLT Akkus jeder Ah-Klasse

Leuchtstärke 800 / 1.650 Lumen

Farbtemperatur 5.000 K

Leuchtdauer (bei hoher / niedrigerer Leuchtstärkeneinstellung) mit 18 Volt / 2 Ah Akku ca. 2,5 / 5 Std.
mit 18 Volt / 5 Ah Akku ca. 6 / 12 Std.
mit 162 Wh FLEXVOLT Akku ca. 11 / 22 Std.

Ausziehbereich 1,3 bis 1,9 Meter

Gewicht (mit 2 / 5 Ah Akku) 2,9 / 3,1 kg

UVP € 184,00
zzgl. MwSt.
€ 218,96 inkl. MwSt.

12 V AKKU-LAMPE & 7,2 V AKKU-KNICKSCHRAUBER

12 V Akku-LED-Lampe



- Kompakte Akku-Lampe als praktische Ergänzung zu bereits vorhandenen 10,8 und 12 Volt Akku-Maschinen
- Lampenkopf vertikal und horizontal um 180° drehbar
- Effiziente Leuchtausbeute durch leistungsstarke Leuchtmittel
- Ausklappbare Bügel für standsichere Positionierung sowie Gürtelclip und Magnetstreifen zur einfachen Befestigung
- Kompaktes, stoßfestes, aber dennoch leichtes Gehäuse

TECHNISCHE DATEN **DCL510N-XJ**

Akku-Technologie alle 10,8 und 12 Volt XR Akkus
Leuchtmittel LED
Leuchtstärke 110 Lumen
Leuchtdauer (mit 2 Ah Akku) ca. 10 Std.
Gewicht (mit 2 Ah Akku) 0,4 kg
Lieferumfang ohne Akkus und Ladegerät

UVP € 49,00
zzgl. MwSt.
€ 58,31 inkl. MwSt.

DER ERSTE SCHRAUBER, BEI DEM ALLE FUNKTIONEN NUR DURCH EINE HANDBEWEGUNG GESTEUERT WERDEN!

DREH' DAS HANDGELENK EINFACH IN DIE GEWÜNSCHTE LAUFRICHTUNG. JE STÄRKER DU DAS HANDGELENK DABEI DREHST, UMSO MEHR ERHÖHT SICH DIE DREHZAHL.



7,2V Akku-Knickschrauber



- Vielseitig einsetzbarer Schrauber mit innovativer Bewegungssteuerung
- Schneller Wechsel vom schmalen Stabschrauber zum praktischen Pistolengriff-Schrauber
- Diodenring mit 2 starken LED's

Emissionswerte:
 $L_{PA} / L_{WA} = 60,0 / 71,0 \text{ dB(A)}$ • $K = 3,7 \text{ dB(A)}$
Vibration = Schlagloses Schrauben $\leq 2,5 \text{ m/s}^2$
 $K = 1,5 \text{ m/s}^2$

TECHNISCHE DATEN **DCF680G2-QW** **DCF680G2F-QW**

Akku 7,2 Volt / 1 Ah
Leerlaufdrehzahl 0–430 min⁻¹
Max. Drehmoment 4 Nm
Werkzeugaufnahme 1/4" Innensechskant
Gewicht (mit 1 Ah Akku) 0,5 kg
Lieferumfang 2 Akkus, Schnellladegerät, aber mit 7,2 Volt Akku-Transportkoffer LED-Lampe (DCL023N)

UVP € 144,00 **€ 154,00**
zzgl. MwSt. zzgl. MwSt.
€ 171,36 inkl. MwSt. € 183,26 inkl. MwSt.





MULTI-VOLT-RADIOS

MULTI-VOLT-GERÄTE

Wer kennt nicht das Problem? Man ist unterwegs und hat für seine DEWALT Elektrowerkzeuge zwar die passenden Akkus dabei, aber den für das Radio vergessen. Kein Problem – denn alle DEWALT Radios sind sogenannte Multi-Volt-Geräte, d. h., sie können bis auf eine kleine Ausnahme mit allen XR Akkus von 10,8 bis 18 Volt sowie mit den XR FLEXVOLT Akkus betrieben werden – oder über das serienmäßige Netzteil (außer Lautsprecher DCR011), das bei den Radios auch gleichzeitig für die Akku-Ladefunktion eingesetzt werden kann.

Akku- und Netz-Radio



10,8V | 12V | 14,4V
18V | 54V + 230V

- Kompaktes und robustes Baustellen-Radio mit schützendem Überroll-Käfig
- Leichte Bedienung über großdimensionierte Schalter und hintergrundbeleuchtetes Display
- Tech-Box, um externe Audio-Geräte zu schützen und zu deponieren
- 3,5 mm AUX-Eingang zum Abspielen und USB-Anschluss zum Aufladen externer Audio-Geräte
- 1,8 m Netzanschlusskabel sowie Aufwickelvorrichtung direkt am Gerät
- Knickfeste Gummi-Antenne
- Speicherplatz für jeweils 5 Sender

TECHNISCHE DATEN

DCR019-QW

Stromversorgung	230 Volt oder DEWALT XR Akku (10,8 bis 18 Volt) bzw. XR FLEXVOLT Akku
Radio-Frequenz	AM/FM-Stereo
Gewicht (ohne Akku)	2,8 kg
Lieferumfang	ohne Akkus und Ladegerät

UVP

€ 129,00
zzgl. MwSt.
€ 153,51 inkl. MwSt.

Akku- und Netz-Radio



10,8V | 12V | 14,4V | 18V | 54V
+ 230V

Baugleich mit DCR019-QW, zusätzlich mit DAB+-Empfangsteil für rauschfreien Empfang digitaler Sender.

TECHNISCHE DATEN

DCR020-QW

Stromversorgung	230 Volt oder DEWALT XR Akku (10,8 bis 18 Volt) bzw. XR FLEXVOLT Akku
Radio-Frequenz	DAB+ und AM/FM-Stereo
Gewicht (ohne Akku)	2,8 kg
Lieferumfang	ohne Akkus und Ladegerät

UVP

€ 174,00
zzgl. MwSt.
€ 207,06 inkl. MwSt.

MULTI-VOLT RADIOS

Akku- und Netz-Radio



10,8V 12V 14,4V 18V 54V
+ 230V

- DAB+ und FM-Stereo-Radio mit leistungsstarken Lautsprechern inklusive Hoch- und Tieftöner für perfekten Sound auf der Baustelle
- Extrem robustes Gehäuse mit Überrollbügel, Kabelaufbewahrung sowie flexible Antenne
- 3,5 mm AUX-Eingang zum Abspielen und USB-Anschluss zum Aufladen externer Audio-Geräte
- Problemlose Verbindung mit Handy oder MP3-Player alternativ auch über Bluetooth
- Digitaltuner mit LCD-Display sowie Stationstasten
- Klare und leicht lesbare Digitalanzeige mit Hintergrundbeleuchtung
- Großdimensionierter Lautstärkenregler und Stationstasten für leichte Bedienbarkeit auch mit Handschuhen extra groß dimensioniert

TECHNISCHE DATEN DCR029-QW

Stromversorgung	230 Volt oder DEWALT XR Akku (10,8 bis 18 Volt) bzw. XR FLEXVOLT Akku
Radio-Frequenz	DAB+ / FM Stereo
Abmessungen (B x T x H)	30 x 22 x 17 cm
Gewicht (ohne Akku)	3,6 kg
Lieferumfang	Netzanschlusskabel (2 Meter)

UVP € 194,00
zzgl. MwSt.
€ 230,86 inkl. MwSt.

Akku- und Netz-Radio mit Ladefunktion



10,8V 12V 14,4V 18V
+ 230V

- Extrem robustes DAB+ und AM/FM-Baustellen-Radio, passend zum Tough-Box-System (siehe Seite 202)
- Display mit Hintergrundbeleuchtung
- Bluetooth kompatibel zum Anschließen von externen Geräten
- AUX-Anschluss zum Abspielen von Musik z. B. von Mobiltelefon und USB-Ladebuchse
- IP54 (Staub- und Spritzwasserschutz)
- 6 Lautsprecher (2 Subwoofer – Bestandteil der 6 Lautsprecher)
- Musikbelastbarkeit: 40 W (RMS)
- Betrieb über Akku oder 230-Volt-Netzanschluss
- Ladefunktion für alle 10,8 bis 18 Volt XR Akkus von DEWALT

TECHNISCHE DATEN DWST1-75659-QW

Stromversorgung	230 Volt oder DEWALT XR Akku (10,8 bis 18 Volt)
Radio-Frequenz	DAB+ und AM/FM-Stereo
Gewicht (ohne Akku)	8,8 kg
Lieferumfang	ohne Akkus

UVP € 299,00
zzgl. MwSt.
€ 355,81 inkl. MwSt.

Akku- und Netz-Radio mit Ladefunktion



14,4V 18V 54V + 230V

- DAB+ und AM/FM-Stereo-Radio mit leistungsstarken Lautsprechern inklusive Hoch- und Tieftöner für perfekten Sound auf der Baustelle
- Extrem robustes Gehäuse mit Überrollbügel, Kabelaufbewahrung sowie flexibler Antenne
- Digitaltuner mit LCD-Display, Stationstasten und 3,5 mm AUX-Eingang zum Abspielen externer Audiogeräte
- Mit Bluetooth-Verbindung zu externen Audio-Geräten
- Tech-Box für externe Audiogeräte wie MP3-Player
- USB-Anschluss zum Aufladen externer Audio-Geräte
- Zwei integrierte Steckdosen zum Anschluss weiterer Netzgeräte (max. 3.680 W Gesamtabgabeleistung)
- Ladefunktion für alle 14,4 bis 54 Volt XR Akkus von DEWALT

TECHNISCHE DATEN DCR027-QW

Stromversorgung	230 Volt oder DEWALT XR Akku (14,4 und 18 Volt) bzw. XR FLEXVOLT Akku
Radio-Frequenz	DAB+ und AM/FM-Stereo
Gewicht (ohne Akku)	6,0 kg
Lieferumfang	ohne Akkus

UVP € 284,00
zzgl. MwSt.
€ 337,96 inkl. MwSt.

Bluetooth Akku-Lautsprecher



10,8V 12V 14,4V 18V 54V

- Extrem robustes Gehäuse mit Überrollbügel, rutschfesten Gummifüßen und praktischen Tragegriff sowie Aufhängevorrichtung
- Leistungsstarker Bluetooth-Stereo-Lautsprecher zur akustischen Unterstützung von MP3-Playern, Handys, Computer und anderen Geräten
- Mit Saug- und Blasinstrumenten zum Abspielen externer Audio-Geräte
- 3,5 mm AUX-Eingang zum Abspielen externer Audio-Geräte
- Einfaches Bedienung über großdimensionierten Knöpfen und Bluetooth-Verbindungsanzeige
- Leistungsstarke Aktiv-Lautsprecher mit 50 mm Durchmesser für kraftvolle Bässe und klare Höhen

TECHNISCHE DATEN DCR011-XJ

Akku-Technologie	DEWALT XR Akku (10,8 bis 18 Volt) bzw. XR FLEXVOLT Akku
Laufzeit (mit 18 Volt / 5 Ah Akku)	bis zu 10 Std.
Stereo-Wiedergabe	ja
Lautsprecher-Nennleistung	2 x 10 Watt
Bluetooth-Reichweite	30 Meter
Abmessungen (L x H x T)	255 x 188 x 140 mm
Gewicht (ohne Akku)	1,8 kg
Lieferumfang	ohne Akkus und Ladegerät

UVP € 124,00
zzgl. MwSt.
€ 147,56 inkl. MwSt.

Akku- und Netz-Radio mit Ladefunktion



10,8V 12V 14,4V 18V 54V
+ 230V

- Robustes DAB+ und AM/FM-Baustellen-Radio, passend zum T STAK™-Boxen-System (siehe Seite 196)
- 4+1+1 Lautsprecher für vollen Rundum-Sound mit ausgezeichneter Tonqualität
- Farbdisplay
- Bedienbar mit mobiler App über Bluetooth (Android + Apple iOS)
- AUX-Anschluss zum Abspielen von Musik z. B. von Mobiltelefon und USB-Ladebuchse
- Schutzklasse: IP54 (Staub- und Spritzwasserschutz)
- Gummistoßdämpfer an allen vier Seiten
- Betrieb über Akku oder 230-Volt-Netzanschluss
- Ladefunktion für alle 10,8 bis 54 Volt XR Akkus von DEWALT

TECHNISCHE DATEN DWST1-81078-QW

Stromversorgung	230 Volt oder DEWALT XR Akku (10,8 bis 18 Volt) bzw. XR FLEXVOLT Akku
Radio-Frequenz	DAB+ und AM/FM-Stereo
Gewicht (ohne Akku)	6,0 kg
Lieferumfang	ohne Akkus

UVP € 279,00
zzgl. MwSt.
€ 332,01 inkl. MwSt.

18V Akku- und Netz- / Nass- und Trockensauger



14,4V 18V 54V + 230V

- Stromversorgung über 230 Volt Netzanschluss oder alle DEWALT XR Akkus von 14,4 bis 54 Volt
- Einsetzbar als Nass- und Trockensauger
- Zertifizierter L-Klasse-Sauger zum Absaugen von Weichholzstäuben
- Mit Saug- und Blasinstrumenten
- Auswaschbarer Hochleistungsfilter fängt 99,7% aller Staubpartikel ab einer Größe von 0,3 Mikron
- Integriertes Depot für Kabel, Schlauch, Fugen- und Bodendüse
- Langlebiger tritt- und knickfester 32 mm Saugschlauch mit 2 m Länge

TECHNISCHE DATEN DCV584L-QW

Stromversorgung	230 Volt oder DEWALT XR Akku (14,4 und 18 Volt) bzw. XR FLEXVOLT Akku
Aufnahmeleistung	300 Watt (bei 230 Volt)
Saugleistung	954 l/min.
Schutzklasse	IPX4
Behältervolumen	7,5 Liter
Gewicht (mit 2 / 5 Ah Akku)	5,2 / 5,4 kg
Lieferumfang	Saugschlauch, Fugendüse, Bodendüse, Hepa-Hochleistungsfilter (DCV5801H), AirLock Absaug-Adapter (DWV9000), ohne Akkus und Ladegerät

UVP € 239,00
zzgl. MwSt.
€ 284,41 inkl. MwSt.

Emissionswerte:
L_{PA} / L_{WA} = 76,0 / 87,0 dB(A) • K = 3,0 dB(A)
Vibration = 0,6 m/s² • K = 1,5 m/s²

Maschinenkauf*						Monatliche Leasingrate*						
mit Vollservice für						nur für Maschine bei						
36 Monate		48 Monate		60 Monate		36 Monate		48 Monate		60 Monate		
Komfort	Premium	Komfort	Premium	Komfort	Premium	Monaten	Monaten	Monaten	Komfort	Premium	Komfort	Premium
€ 435	€ 465	€ 517	€ 562	-	-	€ 9,40	€ 7,37	€ 6,00	€ 14,66	€ 15,66	€ 13,64	€ 14,83

Maschinenkauf*						Monatliche Leasingrate*						
mit Vollservice für						nur für Maschine bei						
36 Monate		48 Monate		60 Monate		36 Monate		48 Monate		60 Monate		
Komfort	Premium	Komfort	Premium	Komfort	Premium	Monaten	Monaten	Monaten	Komfort	Premium	Komfort	Premium
€ 328	€ 345	€ 366	€ 390	€ 404	€ 436	€ 8,05	€ 6,31	€ 5,14	€ 11,05	€ 11,62	€ 9,65	€ 10,29



AKKUS

54 / 18V XR FLEXVOLT AKKUS

Die neue XR Akku-Generation zeichnet sich durch eine Vielzahl an Vorteilen aus, die eine hohe Anzahl an Ladezyklen und eine lange Einsatzdauer ohne Leistungsverlust garantieren. So verfügen sie durch eine spezielle Elektronik über einen wirkungsvollen Schutz vor Überlastung, Überhitzung und Tiefenentladung und weisen auch nur minimale Selbstentladung bei längerer Nichtbenutzung auf.



DEWALT Akkus sind durch robustes und bruchsicheres Gehäuse sowie stossicher verlötete Akku-Zellen optimal für den harten Baustelleneinsatz geeignet. Hierbei gewährleistet eine spezielle Löttechnik geringste Übergangswiderstände bei der Verbindung der einzelnen Akku-Zellen und die Kontakte sind grossflächig und gegen versehentliches Kurzschliessen geschützt. Fast alle XR Akkus von DEWALT informieren über 3 LEDs zuverlässig über die aktuelle Akku-Kapazitätsanzeige und ermöglichen so einen kontrollierbaren Einsatz.

NEU

54 / 18 Volt XR Flexvolt Akku / 270 Wh DCB549-XJ

UVP € 324,00
zzgl. MwSt.
€ 385,56 inkl. MwSt.



54V XR FLEXVOLT 12.0 Ah

54 / 18 Volt XR FLEXVOLT Akku / 216 Wh DCB548-XJ

UVP € 259,00
zzgl. MwSt.
€ 308,21 inkl. MwSt.



54V XR FLEXVOLT 9.0 Ah

54 / 18 Volt XR FLEXVOLT Akku / 162 Wh DCB547-XJ

UVP € 209,00
zzgl. MwSt.
€ 248,71 inkl. MwSt.



54V XR FLEXVOLT 6.0 Ah

54 / 18 Volt XR FLEXVOLT Akku / 108 Wh DCB546-XJ

UVP € 174,00
zzgl. MwSt.
€ 207,06 inkl. MwSt.



54V XR FLEXVOLT 3.0 Ah

AKKUS

18 VOLT XR AKKUS

18 Volt XR Akku / 5 Ah mit Bluetooth

DCB184B-XJ



UVP

€ 154,00
zzgl. MwSt.
€ 183,26 inkl. MwSt.



18 Volt XR Bluetooth System-Akku

- Robuster und leistungsstarker 18 Volt-Akku mit innovativer Bluetooth-Technologie
- Problemlose Kommunikation (bis zu einer Reichweite von 30 m) via Bluetooth zwischen Akku und Smartphone oder Tablet (Voraussetzung: Bluetooth 4.0 oder Bluetooth Smart) mit der Möglichkeit, folgende Funktionen einzustellen bzw. Informationen abzurufen: Letzter Einsatzzeitpunkt, Ladezustand, Aktivierungs-Status, Akku-Zustand und -Temperatur
- Zusätzliche Alarmfunktion via Bluetooth, sobald:
 - Akku außer Reichweite ist (je nach Einstellung auch automatische Abschaltung, wenn der Akku außer Reichweite ist), Akku entladen ist,
 - Akku zu warm ist, Akku aufgeladen ist
- Kein Memory-Effekt und keine Selbstentladung
- Mit LED-Kapazitätsanzeige
- Passend für alle 18 Volt XR Akku-Maschinen von DEWALT sowie alle DEWALT System-Ladegeräte für 18 Volt Akkus

18 Volt XR Akku / 5 Ah

DCB184-XJ



UVP

€ 134,00
zzgl. MwSt.
€ 159,46 inkl. MwSt.



18 Volt XR-Akku / 5 Ah (mit speziellem Gehäuse)

DCB184G-XJ



UVP

€ 149,00
zzgl. MwSt.
€ 177,31 inkl. MwSt.



ERKLÄRUNG
„SPEZIELLES GEHÄUSE“
SIEHE UNTEN

18 Volt XR Akku / 2 Ah

DCB183-XJ



UVP

€ 84,00
zzgl. MwSt.
€ 99,96 inkl. MwSt.



18 Volt XR-Akku / 2 Ah (mit speziellem Gehäuse)

DCB183G-XJ



UVP

€ 92,00
zzgl. MwSt.
€ 109,48 inkl. MwSt.



ERKLÄRUNG
„SPEZIELLES GEHÄUSE“
SIEHE UNTEN

18 / 12 VOLT AKKUS MIT SPEZIELLEM GEHÄUSE

- Spezielles Akku-Gehäuse aus chemikalien- und brennstoffresistentem sowie glasfaserverstärktem Nylon
- Gehäusegummierung bietet Schutz bei der Bearbeitung von Objekten mit oberflächenempfindlichen Materialien



12 VOLT XR AKKUS, 7,2 VOLT STECKAKKU & AKKU-ADAPTER

12 Volt XR Akku / 5 Ah

DCB126-XJ



UVP

€ 89,00
zzgl. MwSt.
€ 105,91 inkl. MwSt.



Alle 12 Volt Akkus können auch in bestehende 10,8 Volt Akku-Geräte eingesetzt werden!

12 Volt XR-Akku / 5 Ah (mit speziellem Gehäuse)

DCB126G-XJ



UVP

€ 102,00
zzgl. MwSt.
€ 121,38 inkl. MwSt.



Alle 12 Volt Akkus können auch in bestehende 10,8 Volt Akku-Geräte eingesetzt werden!

ERKLÄRUNG
„SPEZIELLES GEHÄUSE“
SIEHE SEITE 96

12 Volt XR Akku / 3 Ah

DCB124-XJ



UVP

€ 64,00
zzgl. MwSt.
€ 76,16 inkl. MwSt.



Alle 12 Volt Akkus können auch in bestehende 10,8 Volt Akku-Geräte eingesetzt werden!

12 Volt XR-Akku / 3 Ah (mit speziellem Gehäuse)

DCB124G-XJ



UVP

€ 76,00
zzgl. MwSt.
€ 90,44 inkl. MwSt.



Alle 12 Volt Akkus können auch in bestehende 10,8 Volt Akku-Geräte eingesetzt werden!

ERKLÄRUNG
„SPEZIELLES GEHÄUSE“
SIEHE SEITE 96

12 Volt XR Akku / 2 Ah

DCB127-XJ



UVP

€ 49,00
zzgl. MwSt.
€ 58,31 inkl. MwSt.



Alle 12 Volt Akkus können auch in bestehende 10,8 Volt Akku-Geräte eingesetzt werden!

7,2 Volt Steckakku / 1 Ah

DCB080-XJ



Über Service-Partner Gesa bestellbar

Akku-Adapter mit USB-Anschlüssen



10,8V | 12V | 14,4V | 18V | 54V

- Innovative Möglichkeit, jeden XR Akku als externe Stromquelle über USB-Verbindung einzusetzen
- 2 USB-Ausgänge ermöglichen gleichzeitiges Aufladen bzw. Betreiben von bis zu 2 Handys o. ä. mit USB-Stecker
- Einsetzbar mit allen DEWALT XR Akkus von 10,8 bis 54 V
- Ladezeit abhängig von Akku-Kapazität des aufzuladenden Gerätes (bei iPhone 7 oder 8 z. B. eine Stunde)
- LED-Ladeprozentsanzeige des Akkus
- Optimale Ergänzung zu bereits vorhandenen 10,8 bis 54 Volt XR Akkus
- Passend auch für FLEXVOLT Akkus

TECHNISCHE DATEN

DCB090-XJ

Lieferumfang ohne Akkus und Ladegerät

UVP

€ 31,00
zzgl. MwSt.
€ 36,89 inkl. MwSt.

AKKU-LADGERÄTE

Kombi-Ladegerät mit Powerbank-Funktion



- Bi-polarer USB-C Port mit kombiniertem Stromein- und -ausgang zum Aufladen von 18 Volt XR oder XR FLEXVOLT Akkus mit 5 A Ladestrom oder in Kombination mit aufgeladenem Akku auch als Powerbank zum schnellen Aufladen von externen Geräten wie z. B. Laptops mit bis zu 90 Watt Leistungsaufnahme einsetzbar
- Über konventionellen USB-A Ausgang als Powerbank mit 2,4 A Ladestrom zum Aufladen von Handys, LED-Lampen und andere Geräte mit niedrigem Strombedarf einsetzbar
- Parallele Nutzung beider USB Ports ermöglicht vielseitige Einsatzmöglichkeiten

TECHNISCHE DATEN DCB094K-QW

Passend für	alle 18 Volt XR und XR FLEXVOLT Akkus
Anzahl USB-Anschlüsse	2
Ausgangsleistung	5 Volt / 2,4 A bzw. 12 Watt (über USB-A) 18 Volt / 5 A bzw. 90 Watt (über USB-C)
Ladestrom	5 A
Gewicht	0,13 kg
Lieferumfang	E-marked USB-C-Kabel, 230 Volt Netzteil, Metall-Gürtelclip

UVP € 109,00
zzgl. MwSt.
€ 129,71 inkl. MwSt.

LADEZEIT ca. 18 Min. (1,5 Ah Akkus), ca. 24 Min. (2 Ah Akkus), ca. 36 Min. (3 Ah Akkus), ca. 48 Min. (4 Ah Akkus), ca. 60 Min. (5 Ah Akkus)

System-Schnellladegerät bis 18 Volt inkl. FLEXVOLT XR Akkus



- DEWALT 2-Stufen Ladeprozess ermöglicht hohe Lebensdauer der Akkus bei maximaler Speicherkapazität
- LED-Anzeige informiert über Ladeprozess- und Akku-Status
- Auch für Wandmontage geeignet
- Aufgrund sehr kompakten Abmessungen optimal einsetzbar für die Montage

TECHNISCHE DATEN DCB115-QW

Passend für	alle XR Akkus von 10,8 bis 18 Volt sowie alle XR FLEXVOLT Akkus
Akku-Technologie	Li-Ion
Ladestrom	4 A
Gewicht	0,2 kg

UVP € 94,00
zzgl. MwSt.
€ 111,86 inkl. MwSt.

LADEZEIT ca. 20 Min. (1,3 Ah Akkus), ca. 30 Min. (2 Ah Akkus), ca. 75 Min. (5 Ah Akkus)

System-Schnellladegerät bis 18 Volt inkl. FLEXVOLT XR Akkus



- DEWALT 2-Stufen Ladeprozess für hohe Lebensdauer der Akkus bei maximaler Speicherkapazität
- LED-Anzeige informiert über Ladeprozess- und Akku-Status
- Für 12 Volt Zigarettenanzünder

TECHNISCHE DATEN DCB119-XJ

Passend für	alle XR Akkus von 10,8 bis 18 Volt sowie alle XR FLEXVOLT Akkus
Akku-Technologie	Li-Ion
Ladestrom	4 A
Gewicht	0,5 kg

UVP € 89,00
zzgl. MwSt.
€ 105,91 inkl. MwSt.

LADEZEIT ca. 20 Min. (1,3 Ah Akkus), ca. 30 Min. (2 Ah Akkus), ca. 75 Min. (5 Ah Akkus)

System-Schnellladegerät für alle 18 und 54 Volt XR Akkus



- Der 2-Stufen Ladeprozess ermöglicht hohe Lebensdauer der Akkus bei maximaler Speicherkapazität
- Die spezielle Ladeprozesssteuerung passt den Ladestrom (4 A bzw. 8 A) an den jeweiligen Akku an und stellt einen schnellen und schonenden Ladeprozess sicher
- LED-Anzeige informiert über Ladeprozess- und Akku-Status
- Auch für Wandmontage geeignet

TECHNISCHE DATEN DCB118-QW

Passend für	alle XR Akkus von 10,8 bis 18 Volt sowie alle XR FLEXVOLT Akkus
Akku-Technologie	Li-Ion
Ladestrom	4 / 8 A
Gewicht	0,5 kg

UVP € 104,00
zzgl. MwSt.
€ 123,76 inkl. MwSt.

LADEZEIT MIT 4 A ca. 20 Min. (1,3 Ah Akkus), ca. 25 Min. (1,5 Ah Akkus), ca. 30 Min. (2 Ah Akkus), ca. 45 Min. (3 Ah Akkus), ca. 60 Min. (4 Ah Akkus), ca. 75 Min. (5 Ah Akkus)
LADEZEIT MIT 8 A Nur bei Akkus mit Voraussetzung für Lüfterkühlung: ca. 35 Min. (5 Ah Akkus), ca. 45 Min. (6 Ah Akkus / FLEXVOLT), ca. 65 Min. (9 Ah Akkus / FLEXVOLT), ca. 90 Min. (12 Ah Akkus / FLEXVOLT)

AKKU-LADGERÄTE

System-Schnellladegerät für alle 18 Volt inkl. FLEXVOLT XR Akkus



Mit 12 A Ladestrom

- Der 2-Stufen Ladeprozess ermöglicht hohe Lebensdauer der Akkus bei maximaler Speicherkapazität
- Die spezielle Ladeprozesssteuerung passt den Ladestrom (4 A bzw. 12 A) an den jeweiligen Akku an und stellt einen schnellen und schonenden Ladeprozess sicher
- LED-Anzeige informiert über Ladeprozess- und Akku-Status
- Auch für Wandmontage geeignet

TECHNISCHE DATEN DCB117-QW

Passend für	alle 18 Volt XR Akkus sowie alle XR FLEXVOLT Akkus
Akku-Technologie	Li-Ion
Ladestrom	12 A
Gewicht	0,5 kg

UVP € 134,00
zzgl. MwSt.
€ 159,46 inkl. MwSt.

LADEZEIT ca. 22 Min. (1,3 und 1,5 Ah Akkus), ca. 30 Min. (2 Ah Akkus), ca. 45 Min. (3 Ah Akkus), ca. 40** / 60 Min. (4 Ah Akkus), ca. 50** / 75 Min. (5 Ah Akkus), ca. 40 Min. (6 Ah Akkus), ca. 60*** Min. (9 Ah Akkus), ca. 80 Min. (12 Ah Akkus)
Akku-Herstellungscodes 201536 oder später *Akku-Herstellungscodes 201811475 B oder später

Maschinenkauf*						Monatliche Leasingrate*								
mit Vollservice für						nur für Maschine bei			für Maschine und Vollservice bei					
36 Monate		48 Monate		60 Monate		36	48	60	36 Monaten		48 Monaten		60 Monaten	
Komfort	Premium	Komfort	Premium	Komfort	Premium	Monaten	Monaten	Monaten	Komfort	Premium	Komfort	Premium	Komfort	Premium
€ 231	€ 250	€ 240	€ 260	-	-	€ 4,52	€ 3,54	€ 2,88	€ 7,80	€ 8,42	€ 6,33	€ 6,86	-	-

System-Doppel-Schnellladegerät bis 18 Volt inkl. FLEXVOLT XR Akkus



- Problemloses zeitgleiches Aufladen von 2 Akkus unterschiedlicher Volt- und Ah-Klassen
- 2-Stufen-Ladeprozess garantiert eine schonenden Ladung der Akkus und damit eine hohe Anzahl an Ladezyklen bei maximaler Speicherkapazität
- LED-Anzeige informiert über Ladeprozess- und Akku-Status
- Auch für Wandmontage geeignet
- Aufgrund kompakter Abmessungen optimal einsetzbar für die Montage

TECHNISCHE DATEN DCB132-QW

Passend für	alle XR Akkus von 10,8 bis 18 Volt sowie alle XR FLEXVOLT Akkus
Akku-Technologie	Li-Ion
Ladestrom	4 A
Abmessungen (L x B x H)	33,5 x 14,5 x 8 cm
Gewicht	1,1 kg

UVP € 134,00
zzgl. MwSt.
€ 159,46 inkl. MwSt.

LADEZEIT ca. 20 Min. (1,3 Ah Akkus), ca. 25 Min. (1,5 Ah Akkus), ca. 30 Min. (2 Ah Akkus), ca. 45 Min. (3 Ah Akkus), ca. 60 Min. (4 Ah Akkus), ca. 75 Min. (5 Ah Akkus), ca. 90 Min. (6 Ah Akkus), ca. 135 Min. (9 Ah Akkus), ca. 180 Min. (12 Ah Akkus)

Maschinenkauf*						Monatliche Leasingrate*								
mit Vollservice für						nur für Maschine bei			für Maschine und Vollservice bei					
36 Monate		48 Monate		60 Monate		36	48	60	36 Monaten		48 Monaten		60 Monaten	
Komfort	Premium	Komfort	Premium	Komfort	Premium	Monaten	Monaten	Monaten	Komfort	Premium	Komfort	Premium	Komfort	Premium
€ 231	€ 250	€ 240	€ 260	-	-	€ 4,52	€ 3,54	€ 2,88	€ 7,80	€ 8,42	€ 6,33	€ 6,86	-	-

System-Vierfach-Schnellladegerät bis 18 Volt inkl. FLEXVOLT XR Akkus



- Paralleler Ladeprozess ermöglicht das gleichzeitige Aufladen von bis zu 4 Akkus gleicher oder unterschiedlicher Volt- und / oder Ah-Klassen
- Schneller Ladeprozess mit bis zu 8 A pro Ladeschacht
- LED-Anzeige informiert über Ladeprozess- und Akku-Status
- Robustes Gehäuse und praktische Vorrichtung für die Wandmontage

TECHNISCHE DATEN DCB104-QW

Passend für	alle XR Akkus von 10,8 bis 18 Volt sowie alle XR FLEXVOLT Akkus
Akku-Technologie	Li-Ion
Ladestrom	4 / 8 A
Gewicht	3,5 kg

UVP € 209,00
zzgl. MwSt.
€ 248,71 inkl. MwSt.

LADEZEIT MIT 4 A ca. 20 Min. (1,3 Ah Akkus), ca. 25 Min. (1,5 Ah Akkus), ca. 30 Min. (2 Ah Akkus), ca. 45 Min. (3 Ah Akkus), ca. 60 Min. (4 Ah Akkus), ca. 75 Min. (5 Ah Akkus)
LADEZEIT MIT 8 A Nur bei Akkus mit Voraussetzung für Lüfterkühlung: ca. 35 Min. (5 Ah Akkus), ca. 45 Min. (6 Ah Akkus / FLEXVOLT), ca. 65 Min. (9 Ah Akkus / FLEXVOLT), ca. 90 Min. (12 Ah Akkus / FLEXVOLT)

Maschinenkauf*						Monatliche Leasingrate*								
mit Vollservice für						nur für Maschine bei			für Maschine und Vollservice bei					
36 Monate		48 Monate		60 Monate		36	48	60	36 Monaten		48 Monaten		60 Monaten	
Komfort	Premium	Komfort	Premium	Komfort	Premium	Monaten	Monaten	Monaten	Komfort	Premium	Komfort	Premium	Komfort	Premium
€ 325	€ 347	€ 349	€ 376	-	-	€ 7,04	€ 5,52	€ 4,49	€ 10,96	€ 11,70	€ 9,22	€ 9,92	-	-

XR FLEXVOLT AKKU-SYSTEM STARTER-SET



Akku-Elektrowerkzeuge bieten bezüglich ihres Einsatzortes nicht nur eine grenzenlose Freiheit – auch DEWALT bietet seinen Kunden eine ähnliche Freiheit, wenn es darum geht, mit welchen Akkus sie ihre Elektrowerkzeuge bestücken wollen. So werden die meisten Akku-Geräte als sogenannte Basisversion, d. h. ohne Akkus und Ladegerät, angeboten, sodass jeder Kunde entscheiden kann, ob er seine Maschinen z. B. mit einem kompakten und leichten Akku einsetzen will, um so bei engen Platzverhältnissen problemlos arbeiten zu können oder über einen längeren Zeitraum auch Überkopparbeiten auszuführen. Setzt er dagegen Maschinen über einen sehr langen Zeitraum ein oder haben diese bei voller Kraftentfaltung einen höheren Strombedarf, sind natürlich die entsprechend größeren Akkus mit höherer Kapazität seine 1. Wahl.

Um für jeden Anwendungsfall und für jede Volt-Klasse über die passenden Akkus zu verfügen, bietet DEWALT in der 18- und 54-Volt-Klasse Akku-Starter-Sets mit unterschiedlich hoher Kapazität an, die wahlweise 2 oder 3 Akkus und ein System- oder ein Doppel-Schnellladegerät beinhalten.

XR FLEXVOLT Akku 2er-Set in T STAK™-Box



TECHNISCHE DATEN		DCB118Y2T-QW	
Lieferumfang	System-Schnellladegerät (DCB118), 2x 54 Volt XR FLEXVOLT Akkus / je 216 Wh (DCB548), T STAK™-Box II und Akku-Trage (DCK998)		
UVP	€ 479,00 zzgl. MwSt. € 570,01 inkl. MwSt.		

Maschinenkauf*						Monatliche Leasingrate*								
mit Vollservice für						nur für Maschine bei								
36 Monate		48 Monate		60 Monate		36 Monaten		48 Monaten		60 Monaten				
Komfort	Premium	Komfort	Premium	Komfort	Premium	Komfort	Premium	Komfort	Premium	Komfort	Premium			
€ 707	€ 751	€ 827	€ 893	–	–	€ 16,14	€ 12,65	€ 10,30	€ 23,83	€ 25,29	€ 21,82	€ 23,56	–	–

XR FLEXVOLT AKKU-SYSTEM STARTER-SET

XR FLEXVOLT Akku 2er-Set

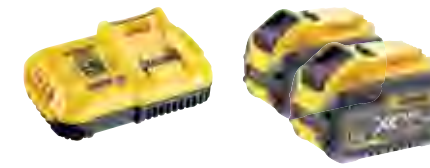

TECHNISCHE DATEN		DCB118X2-QW	
Lieferumfang	System-Schnellladegerät (DCB118), 2x 54 Volt XR FLEXVOLT Akkus / je 162 Wh (DCB547)		
UVP	€ 379,00 zzgl. MwSt. € 451,01 inkl. MwSt.		

Maschinenkauf*						Monatliche Leasingrate*								
mit Vollservice für						nur für Maschine bei								
36 Monate		48 Monate		60 Monate		36 Monaten		48 Monaten		60 Monaten				
Komfort	Premium	Komfort	Premium	Komfort	Premium	Komfort	Premium	Komfort	Premium	Komfort	Premium			
€ 571	€ 607	€ 670	€ 725	–	–	€ 12,77	€ 10,01	€ 8,15	€ 19,23	€ 20,45	€ 17,69	€ 19,15	–	–

XR FLEXVOLT Akku 2er-Set in T STAK™-Box



TECHNISCHE DATEN		DCB118X2T-QW	
Lieferumfang	System-Schnellladegerät (DCB118), 2x 54 Volt XR FLEXVOLT Akkus / je 162 Wh (DCB547), T STAK™-Box II und Akku-Trage (DCK998)		
UVP	€ 419,00 zzgl. MwSt. € 498,61 inkl. MwSt.		

Maschinenkauf*						Monatliche Leasingrate*								
mit Vollservice für						nur für Maschine bei								
36 Monate		48 Monate		60 Monate		36 Monaten		48 Monaten		60 Monaten				
Komfort	Premium	Komfort	Premium	Komfort	Premium	Komfort	Premium	Komfort	Premium	Komfort	Premium			
€ 613	€ 649	€ 712	€ 768	–	–	€ 14,12	€ 11,06	€ 9,01	€ 20,65	€ 21,89	€ 18,80	€ 20,27	–	–

XR FLEXVOLT Akku 2er-Set



TECHNISCHE DATEN		DCB132X2-QW	
Lieferumfang	System-Doppel-Schnellladegerät (DCB132), 2x 54 Volt XR FLEXVOLT Akkus / je 162 Wh (DCB547)		
UVP	€ 399,00 zzgl. MwSt. € 474,81 inkl. MwSt.		

XR FLEXVOLT Akku 3er-Set

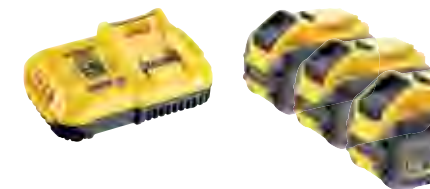

TECHNISCHE DATEN		DCB118X3-QW	
Lieferumfang	System-Schnellladegerät (DCB118), 3x 54 Volt XR FLEXVOLT Akkus / je 162 Wh (DCB547)		
UVP	€ 524,00 zzgl. MwSt. € 623,56 inkl. MwSt.		

Maschinenkauf*						Monatliche Leasingrate*								
mit Vollservice für						nur für Maschine bei								
36 Monate		48 Monate		60 Monate		36 Monaten		48 Monaten		60 Monaten				
Komfort	Premium	Komfort	Premium	Komfort	Premium	Komfort	Premium	Komfort	Premium	Komfort	Premium			
€ 790	€ 840	€ 929	€ 1.006	–	–	€ 17,66	€ 13,83	€ 11,27	€ 26,62	€ 28,32	€ 24,53	€ 26,56	–	–

XR FLEXVOLT AKKU-SYSTEM STARTER-SET

XR FLEXVOLT Akku 2er-Set



54V XR FLEXVOLT 2018

TECHNISCHE DATEN DCB118T2-QW

Lieferumfang System-Schnellladegerät (DCB118),
2x 54 Volt XR FLEXVOLT
Akkus / je 108 Wh (DCB546)

UVP € 314,00
zzgl. MwSt.
€ 373,66 inkl. MwSt.

Maschinenkauf*						Monatliche Leasingrate*								
mit Vollservice für						nur für Maschine bei			für Maschine und Vollservice bei					
36 Monate		48 Monate		60 Monate		36	48	60	36 Monaten		48 Monaten		60 Monaten	
Komfort	Premium	Komfort	Premium	Komfort	Premium	Monaten	Monaten	Monaten	Komfort	Premium	Komfort	Premium	Komfort	Premium
€ 470	€ 500	€ 552	€ 597	-	-	€ 10,58	€ 8,29	€ 6,75	€ 15,84	€ 16,84	€ 14,56	€ 15,75	-	-

XR FLEXVOLT Akku 2er-Set in T STAK™-Box



54V XR FLEXVOLT 2018

TECHNISCHE DATEN DCB118T2T-QW

Lieferumfang System-Schnellladegerät (DCB118),
2x 54 Volt XR FLEXVOLT
Akkus / je 108 Wh (DCB546),
T STAK™-Box II und
Akku-Trage (DCK998)

UVP € 354,00
zzgl. MwSt.
€ 421,26 inkl. MwSt.

Maschinenkauf*						Monatliche Leasingrate*								
mit Vollservice für						nur für Maschine bei			für Maschine und Vollservice bei					
36 Monate		48 Monate		60 Monate		36	48	60	36 Monaten		48 Monaten		60 Monaten	
Komfort	Premium	Komfort	Premium	Komfort	Premium	Monaten	Monaten	Monaten	Komfort	Premium	Komfort	Premium	Komfort	Premium
€ 512	€ 542	€ 595	€ 641	-	-	€ 11,93	€ 9,35	€ 7,61	€ 17,26	€ 18,27	€ 15,70	€ 16,91	-	-

XR FLEXVOLT Akku 2er-Set

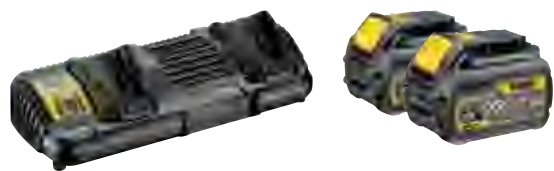

54V XR FLEXVOLT 2018

TECHNISCHE DATEN DCB132T2-QW

Lieferumfang System-Doppel-Schnellladegerät (DCB132),
2x 54 Volt XR FLEXVOLT
Akkus / je 108 Wh (DCB546)

UVP € 334,00
zzgl. MwSt.
€ 397,46 inkl. MwSt.

Maschinenkauf*						Monatliche Leasingrate*								
mit Vollservice für						nur für Maschine bei			für Maschine und Vollservice bei					
36 Monate		48 Monate		60 Monate		36	48	60	36 Monaten		48 Monaten		60 Monaten	
Komfort	Premium	Komfort	Premium	Komfort	Premium	Monaten	Monaten	Monaten	Komfort	Premium	Komfort	Premium	Komfort	Premium
€ 280	€ 301	-	-	-	-	€ 5,70	€ 4,46	€ 3,63	€ 9,43	€ 10,15	-	-	-	-

XR FLEXVOLT Akku 3er-Set



54V XR FLEXVOLT 2018

TECHNISCHE DATEN DCB118T3-QW

Lieferumfang System-Schnellladegerät (DCB118),
3x 54 Volt XR FLEXVOLT
Akkus / je 108 Wh (DCB546)

UVP € 449,00
zzgl. MwSt.
€ 534,31 inkl. MwSt.

Maschinenkauf*						Monatliche Leasingrate*								
mit Vollservice für						nur für Maschine bei			für Maschine und Vollservice bei					
36 Monate		48 Monate		60 Monate		36	48	60	36 Monaten		48 Monaten		60 Monaten	
Komfort	Premium	Komfort	Premium	Komfort	Premium	Monaten	Monaten	Monaten	Komfort	Premium	Komfort	Premium	Komfort	Premium
€ 668	€ 709	€ 782	€ 845	-	-	€ 15,13	€ 11,85	€ 9,65	€ 22,50	€ 23,91	€ 20,64	€ 22,31	-	-

18 V AKKU-SYSTEM STARTER-SETS

18 Volt XR Akku 2er-Set



18V XR 2018

TECHNISCHE DATEN DCB115P2-QW

Lieferumfang System-Schnellladegerät (DCB115),
2x 18 Volt XR Akkus / je 5 Ah (DCB184)

UVP € 239,00
zzgl. MwSt.
€ 284,41 inkl. MwSt.

Maschinenkauf*						Monatliche Leasingrate*								
mit Vollservice für						nur für Maschine bei			für Maschine und Vollservice bei					
36 Monate		48 Monate		60 Monate		36	48	60	36 Monaten		48 Monaten		60 Monaten	
Komfort	Premium	Komfort	Premium	Komfort	Premium	Monaten	Monaten	Monaten	Komfort	Premium	Komfort	Premium	Komfort	Premium
€ 366	€ 390	€ 432	€ 468	-	-	€ 8,05	€ 6,31	€ 5,14	€ 12,32	€ 13,13	€ 11,39	€ 12,36	-	-

18 Volt XR Akku 3er-Set



18V XR 2018

TECHNISCHE DATEN DCB115P3-QW

Lieferumfang System-Schnellladegerät (DCB115),
3x 18 Volt XR Akkus / je 5 Ah (DCB184)

UVP € 324,00
zzgl. MwSt.
€ 385,56 inkl. MwSt.

Maschinenkauf*						Monatliche Leasingrate*								
mit Vollservice für						nur für Maschine bei			für Maschine und Vollservice bei					
36 Monate		48 Monate		60 Monate		36	48	60	36 Monaten		48 Monaten		60 Monaten	
Komfort	Premium	Komfort	Premium	Komfort	Premium	Monaten	Monaten	Monaten	Komfort	Premium	Komfort	Premium	Komfort	Premium
€ 500	€ 533	€ 591	€ 642	-	-	€ 10,92	€ 8,55	€ 6,97	€ 16,85	€ 17,97	€ 15,60	€ 16,94	-	-

18 Volt XR Akku 2er-Set

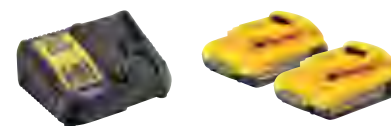

18V XR 2018

TECHNISCHE DATEN DCB115D2-QW

Lieferumfang System-Schnellladegerät (DCB115),
2x 18 Volt XR Akkus / je 2 Ah (DCB183)

UVP € 169,00
zzgl. MwSt.
€ 201,11 inkl. MwSt.

Maschinenkauf*						Monatliche Leasingrate*								
mit Vollservice für						nur für Maschine bei			für Maschine und Vollservice bei					
36 Monate		48 Monate		60 Monate		36	48	60	36 Monaten		48 Monaten		60 Monaten	
Komfort	Premium	Komfort	Premium	Komfort	Premium	Monaten	Monaten	Monaten	Komfort	Premium	Komfort	Premium	Komfort	Premium
€ 280	€ 301	-	-	-	-	€ 5,70	€ 4,46	€ 3,63	€ 9,43	€ 10,15	-	-	-	-

18 Volt XR Akku 3er-Set

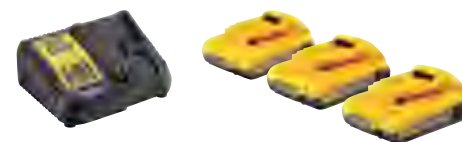

18V XR 2018

TECHNISCHE DATEN DCB115D3-QW

Lieferumfang System-Schnellladegerät (DCB115),
3x 18 Volt XR Akkus / je 2 Ah (DCB183)

UVP € 219,00
zzgl. MwSt.
€ 260,61 inkl. MwSt.

Maschinenkauf*						Monatliche Leasingrate*								
mit Vollservice für						nur für Maschine bei			für Maschine und Vollservice bei					
36 Monate		48 Monate		60 Monate		36	48	60	36 Monaten		48 Monaten		60 Monaten	
Komfort	Premium	Komfort	Premium	Komfort	Premium	Monaten	Monaten	Monaten	Komfort	Premium	Komfort	Premium	Komfort	Premium
€ 345	€ 368	-	-	-	-	€ 7,38	€ 5,78	€ 4,71	€ 11,61	€ 12,42	-	-	-	-

ÜBERSICHT AKKUS & LADEGERÄTE

Radios sind auch als Ladegeräte einsetzbar (siehe Seite 91)

LADEGERÄTE



AKKUS

Artikel-Nr.	Beschreibung	Artikel-Nr.	NEU					DCB132-QW	DCB104-QW	DCB095-QW	DCR027-QW	DWST1-81078-QW	DWST1-75659-QW
			DCB094K-QW	DCB115-QW	DCB119-XJ	DCB118-QW	DCB117-QW						
			Siehe Seite 98	Siehe Seite 98	Siehe Seite 98	Siehe Seite 98	Siehe Seite 98	Siehe Seite 99	Siehe Seite 99	Siehe Seite 92	Siehe Seite 92	Siehe Seite 93	
DCB548-XJ	XR FLEXVOLT 54 / 18 Volt XR FLEXVOLT Akku / 216 Wh		✓	✓	✓	✓	✓	✓	✓	✓	✓		
DCB547-XJ	XR FLEXVOLT 54 / 18 Volt XR FLEXVOLT Akku / 162 Wh		✓	✓	✓	✓	✓	✓	✓	✓	✓		
DCB546-XJ	XR FLEXVOLT 54 / 18 Volt XR FLEXVOLT Akku / 108 Wh		✓	✓	✓	✓	✓	✓	✓	✓	✓		
DCB184-XJ DCB184G-XJ	12V XR 18 Volt XR Akku / 5 Ah		✓	✓	✓	✓	✓	✓	✓	✓	✓	✓	
DCB184B-XJ	12V XR 18 Volt XR Akku / 5 Ah mit Bluetooth		✓	✓	✓	✓	✓	✓	✓	✓	✓	✓	
DCB183-XJ DCB183G-XJ	12V XR 18 Volt XR Akku / 2 Ah		✓	✓	✓	✓	✓	✓	✓	✓	✓	✓	
DCB126-XJ DCB126G-XJ	12V XR 12 Volt XR Akku / 5 Ah			✓	✓		✓	✓		✓	✓	✓	
DCB124-XJ DCB124G-XJ	12V XR 12 Volt XR Akku / 3 Ah			✓	✓		✓	✓		✓	✓	✓	
DCB127-XJ	12V XR 12 Volt XR Akku / 2 Ah			✓	✓		✓	✓		✓	✓	✓	
DCB080-XJ	7,2V Steckakku / 1 Ah									✓			

**AKKU- UND NETZ-RADIOS
MIT LADEFUNKTION**
(siehe ab Seite 92)



DWST1-81078-QW

POWER TO GO
**KOMBI-LADEGERÄT
MIT POWERBANK-FUNKTION**
DCB104K-QW: Siehe Seite 98



**VIER
GEWINNT**

PARALLEL LADEN – ZEIT SPAREN
System-Vierfach-Schnellladegerät (DCB104-QW)





230 V MASCHINEN

BOHRMASCHINEN

1-Gang-Bohrmaschine (550 Watt)



- Optimal abgestimmtes Drehmoment-/Drehzahlverhältnis – speziell für präzise Bohrarbeiten mit kleinem Durchmesser in Holz und Metall
- Elektronische Drehzahlvorwahl per Einstellrad
- Schnellspannbohrfutter
- Durch die leichte und kompakte Bauweise bestens für Serienarbeiten geeignet

Emissionswerte:

$L_{pa} / L_{wa} = 82,0 / 92,0$ dB(A) • K = 2,9 dB(A)
Vibration = Bohren in Metall 8,5 m/s² • K = 1,5 m/s²



TECHNISCHE DATEN DWD014S-QS

Aufnahmeleistung	550 Watt
Leerlaufdrehzahl	0–2.800 min ⁻¹
Max. Drehmoment	7,9 Nm
Max. Bohr-Ø in Holz / Metall	25 / 10 mm
Bohrfutterspannweite	1,0–10 mm
Antriebsspindel	1/2" x 20 UNF
Gewicht	1,3 kg

UVP € 109,00
zzgl. MwSt.
€ 129,71 inkl. MwSt.

DIAMANT-BOHRMASCHINE & SCHLAGBOHRMASCHINEN

2-Gang-Diamant-Bohrmaschine (1.300 Watt)



- 2-Gang-Schlagbohrmaschine bietet eine verbesserte Leistung bei Anwendungen mit Trockenbohrkronen bis zu 127 mm in Ziegeln oder Mauerwerk
- Robustes Metall-Getriebegehäuse
- Elektromechanische Kupplung
- Überlastschutz mit integrierter LED-Anzeige

Emissionswerte:

$L_{pa} / L_{wa} = 93,0 / 104,0$ dB(A) • K = 3,0 dB(A)
Vibration = Schlagbohren in Beton 16,0 m/s²,
Bohren in Beton 13,0 m/s²
K = Schlagbohren in Beton 4,6 m/s², Bohren in Beton 6,8 m/s²



TECHNISCHE DATEN D21570K-QS

Aufnahmeleistung	1.300 Watt
Leerlaufdrehzahl	0–1.250 / 3.500 min ⁻¹
Leerlaufschlagzahl	0–56.000 min ⁻¹
Max. Drehmoment	40 / 20 Nm
Max. Bohr-Ø in Holz / Metall / Beton	40 / 16 / 22 mm
Werkzeugaufnahme	1,5–16 mm
Antriebsspindel	1/2" x 20 UNF
Gewicht	3,0 kg
Lieferumfang	Vibrationsdämpfender Zusatzhandgriff, Transportkoffer

UVP € 414,00
zzgl. MwSt.
€ 492,66 inkl. MwSt.

1-Gang-Bohrmaschine (701 Watt)



- Optimal abgestimmtes Drehmoment-/Drehzahlverhältnis – speziell für präzise Bohrarbeiten mit kleinem Durchmesser in Holz und Metall
- Vollmetall-Schnellspannbohrfutter
- Gürtelclip
- Durch die leichte und kompakte Bauweise bestens für Serienarbeiten geeignet
- Gummierter Handgriff und ergonomische Bauform für ermüdungsarmes Arbeiten

Emissionswerte:

$L_{pa} / L_{wa} = 83,0 / 94,0$ dB(A) • K = 3,0 dB(A)
Vibration = Bohren in Metall 13,0 m/s² • K = 1,5 m/s²



TECHNISCHE DATEN DWD112S-QS

Aufnahmeleistung	701 Watt
Leerlaufdrehzahl	0–2.500 min ⁻¹
Max. Drehmoment	10,9 Nm
Max. Bohr-Ø in Holz / Metall	25 / 10 mm
Bohrfutterspannweite	1,0–10 mm
Antriebsspindel	1/2" x 20 UNF
Gewicht	1,6 kg

UVP € 129,00
zzgl. MwSt.
€ 153,51 inkl. MwSt.

1-Gang-Schlagbohrmaschine (650 Watt)



- 1-Gang-Getriebe mit optimiertem Drehzahl-/Drehmomentverhältnis
- 13 mm Schnellspannfutter
- Durch die kompakten Abmessungen und das geringe Gewicht bestens für Serienarbeiten geeignet
- Gummierter Griffbereich garantiert eine optimale Handhabung

Emissionswerte:

$L_{pa} / L_{wa} = 94,0 / 105,0$ dB(A) • K = 3,2 dB(A)
Vibration = Schlagbohren in Mauerwerk 25,3 m/s²
K = Schlagbohren in Mauerwerk 3,1 m/s²



TECHNISCHE DATEN DWD024S-QS

Aufnahmeleistung	650 Watt
Leerlaufdrehzahl	0–2.800 min ⁻¹
Leerlaufschlagzahl	0–47.600 min ⁻¹
Max. Drehmoment	5,2 Nm
Max. Bohr-Ø in Holz / Metall / Stein	35 / 13 / 16 mm
Bohrfutterspannweite	1,5–13 mm
Antriebsspindel	1/2" x 20 UNF
Gewicht	1,8 kg
Lieferumfang	Zusatzhandgriff

UVP € 89,00
zzgl. MwSt.
€ 105,91 inkl. MwSt.

2-Gang-Bohrmaschine (770 Watt)



- Robustes 2-Gang Getriebe für eine Vielzahl von Bohrarbeiten in Holz und Metall
- Sicherheitskupplung zum Schutz von Anwender und Maschine
- Vollmetall-Schnellspannbohrfutter

Emissionswerte:

$L_{pa} / L_{wa} = 89,0 / 94,0$ dB(A) • K = 3,0 dB(A)
Vibration = Bohren in Metall 3,5 m/s² • K = 1,5 m/s²



TECHNISCHE DATEN D21441-QS

Aufnahmeleistung	770 Watt
Leerlaufdrehzahl	0–1.100 / 2.700 min ⁻¹
Max. Drehmoment	40 / 20 Nm
Max. Bohr-Ø in Holz / Metall	35 / 13 mm
Bohrfutterspannweite	1,5–13 mm
Antriebsspindel	1/2" x 20 UNF
Gewicht	2,2 kg
Lieferumfang	Zusatzhandgriff

UVP € 249,00
zzgl. MwSt.
€ 296,31 inkl. MwSt.

2-Gang-Schlagbohrmaschine (1.100 Watt)



- Motor mit hohen Überlastreserven
- Sicherheitskupplung zum Schutz von Anwender und Maschine
- Robustes Metall-Getriebegehäuse mit hochwertiger Lagerung garantiert eine lange Lebensdauer, auch bei großer Beanspruchung
- 13 mm Vollmetall-Schnellspannbohrfutter
- Robustes Schlagwerk mit hoher Schlagfrequenz garantiert einen schnellen Bohrfortschritt in Mauerwerk und Naturstein

Emissionswerte:

$L_{pa} / L_{wa} = 95,0 / 106,0$ dB(A) • K = 3,0 dB(A)
Vibration = Schlagbohren in Mauerwerk 18,0 m/s²
K = Schlagbohren in Mauerwerk 6,3 m/s²



TECHNISCHE DATEN DWD524KS-QS

Aufnahmeleistung	1.100 Watt
Leerlaufdrehzahl	0–1.250 / 3.500 min ⁻¹
Leerlaufschlagzahl	0–56.000 min ⁻¹
Max. Drehmoment	40 / 20 Nm
Max. Bohr-Ø in Holz / Metall / Stein	40 / 13 / 22 mm
Bohrfutterspannweite	1,5–13 mm
Antriebsspindel	1/2" x 20 UNF
Gewicht	2,8 kg
Lieferumfang	Vibrationsdämpfender Zusatzhandgriff, Transportkoffer

UVP € 214,00
zzgl. MwSt.
€ 254,66 inkl. MwSt.

Maschinenkauf*						Monatliche Leasingrate*								
mit Vollservice für						nur für Maschine bei								
36 Monate		48 Monate		60 Monate		36 Monate		48 Monate		60 Monate				
Komfort	Premium	Komfort	Premium	Komfort	Premium	Komfort	Premium	Komfort	Premium	Komfort	Premium			
€ 343	€ 361	€ 383	€ 408	€ 426	€ 460	€ 8,39	€ 6,57	€ 5,35	€ 11,57	€ 12,17	€ 10,11	€ 10,78	€ 9,16	€ 9,88

Maschinenkauf*						KALKULATION AUF AKTIONSPREIS								
mit Vollservice für						nur für Maschine bei								
36 Monate		48 Monate		60 Monate		36 Monate		48 Monate		60 Monate				
Komfort	Premium	Komfort	Premium	Komfort	Premium	Komfort	Premium	Komfort	Premium	Komfort	Premium			
€ 291	€ 310	€ 332	€ 358	–	–	€ 6,57	€ 5,15	€ 4,19	€ 9,82	€ 10,43	€ 8,77	€ 9,46	–	–

SCHLAGBOHRMASCHINE

2-Gang-Schlagbohrmaschine (1.300 Watt)



- Motor mit hohen Überlastreserven
- Elektromechanische Sicherheitskupplung zum Schutz von Anwender und Maschine
- Überlastschutz mit LED-Anzeige sichert den Motor vor Überhitzung
- Robustes Metall-Getriebegehäuse mit hochwertiger Lagerung garantiert eine lange Lebensdauer, auch bei großer Beanspruchung
- 13 mm Vollmetall-Schnellspannbohrfutter
- Robustes Schlagwerk mit hoher Schlagfrequenz garantiert einen schnellen Bohrfortschritt in Mauerwerk und Naturstein

TECHNISCHE DATEN		DWD530KS-QS
Aufnahmeleistung		1.300 Watt
Leerlaufdrehzahl		0–1.250 / 3.500 min ⁻¹
Leerlaufschlagzahl		0–56.000 min ⁻¹
Max. Drehmoment		40 / 20 Nm
Max. Bohr-Ø in Holz / Metall / Stein		40 / 16 / 22 mm
Bohrfutterspannweite		1,5–13 mm
Antriebsspindel		1/2" x 20 UNF
Gewicht		2,8 kg
Lieferumfang		Vibrationsdämpfender Zusatzhandgriff, Transportkoffer
UVP		€ 259,00 zzgl. MwSt. € 308,21 inkl. MwSt.

Emissionswerte:
 $L_{PA} / L_{WA} = 93,0 / 104,0$ dB(A) • K = 3,0 dB(A)
 Vibration = Schlagbohren in Mauerwerk 16,0 m/s²
 K = Schlagbohren in Mauerwerk 4,6 m/s²



SCHLAGSCHRAUBER, TROCKENBAUSCHRAUBER & RÜHRWERK

Schlagschrauber (1/2")



- Leistungsstarker Motor mit ausreichenden Überlastreserven
- Hohes Drehmoment
- Für härtesten Dauereinsatz auch unter schwersten Bedingungen
- Robuste 1/2" Außenvierkant-Aufnahme mit Kugelrastung für sicheren Sitz der Einsatzwerkzeuge

Emissionswerte:
 $L_{PA} / L_{WA} = 99,0 / 107,0$ dB(A) • K = 4,6 dB(A)
 Vibration = Schlagschrauben 8,0 m/s² • K = 1,5 m/s²

TECHNISCHE DATEN		DW292-QS
Aufnahmeleistung		710 Watt
Leerlaufdrehzahl		2.200 min ⁻¹
Leerlaufschlagzahl		2.700 min ⁻¹
Max. Drehmoment		440 Nm
Max. Schrauben-Ø		M20
Werkzeugaufnahme		1/2" Außenvierkant
Gewicht		3,2 kg
UVP		€ 259,00 zzgl. MwSt. € 308,21 inkl. MwSt.

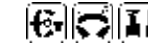

Maschinenkauf*						Monatliche Leasingrate*								
mit Volservice für						nur für Maschine bei			für Maschine und Volservice bei					
36 Monate		48 Monate		60 Monate		36	48	60	36 Monaten		48 Monaten		60 Monaten	
Komfort	Premium	Komfort	Premium	Komfort	Premium	Monaten	Monaten	Monaten	Komfort	Premium	Komfort	Premium	Komfort	Premium
€ 443	€ 478	€ 499	€ 544	–	–	€ 8,73	€ 6,84	€ 5,57	€ 14,94	€ 16,12	€ 13,17	€ 14,37	–	–

Trockenbauschrauber



- Zum Verschrauben von Gipskarton- und Spanplatten sowie Weichholzpaneelen auf Holz- und Metallständerwänden
- Präzise Druckkupplung
- Elektronische Drehzahlregulierung und Rechts-/Linkslauf
- Tiefeneinstellung zur präzisen Justierung mit hoher Wiederholgenauigkeit
- Tiefenanschlag mit „Memory“-Funktion – auch bei Abnehmen und wieder Aufsetzen des Anschlags bleiben die Einstellungen bestehen

Emissionswerte:
 $L_{PA} / L_{WA} = 87,0 / 92,0$ dB(A), K = 5,8 dB(A)
 Vibration = Schraubmodus ≤ 2,5 m/s² • K = 1,5 m/s²

TECHNISCHE DATEN		DW274-QS
Aufnahmeleistung		540 Watt
Leerlaufdrehzahl		0–4.000 min ⁻¹
Max. Drehmoment		10 Nm
Max. Schrauben-Ø		4,8 mm
Werkzeugaufnahme		1/4" Innensechskant
Gewicht		1,3 kg
Lieferumfang		Tiefenanschlag, Bithalter, Gürtelhaken
UVP		€ 189,00 zzgl. MwSt. € 224,91 inkl. MwSt.



Maschinenkauf*						Monatliche Leasingrate*								
mit Volservice für						nur für Maschine bei			für Maschine und Volservice bei					
36 Monate		48 Monate		60 Monate		36	48	60	36 Monaten		48 Monaten		60 Monaten	
Komfort	Premium	Komfort	Premium	Komfort	Premium	Monaten	Monaten	Monaten	Komfort	Premium	Komfort	Premium	Komfort	Premium
€ 227	€ 245	–	–	–	–	€ 4,55	€ 3,56	€ 2,90	€ 7,65	€ 8,24	–	–	–	–

Rührwerk



- Drehmomentstark mit sehr hoher Durchzugskraft auch beim Einsatz in dickflüssigen bzw. zähen Materialien
- Materialgerechter Einsatz durch 3-stufige Drehzahlvorwahl über Rändelrad
- Hohe Lebensdauer durch spezielle Staubdichtungen für die komplette Antriebseinheit
- Robuste, großdimensionierte und zusätzlich gummierte Handgriffe im ergonomisch optimalen Neigungswinkel gewährleisten einen sicheren Halt und eine problemlose Handhabung auch bei schwersten Rührarbeiten
- Sicherheitsschalter mit Entriegelungsmechanik
- Flexibler Einsatz durch besonders langes Netzkabel

Emissionswerte:
 $L_{PA} / L_{WA} = 85,0 / 96,0$ dB(A) • K = 3,0 dB(A)
 Vibration = < 2,5 m/s² • K = 1,5 m/s²

TECHNISCHE DATEN		DWD241-QS
Aufnahmeleistung		1.800 Watt
Leerlaufdrehzahl		225–725 min ⁻¹
Drehzahlstufen		3 (mit 225–400 / 550 / 725 min ⁻¹)
Rührer-Aufnahme		M14
Max. Rührkorb-Ø		160 mm
Netzkabellänge		4 m
Gewicht		6,3 kg
Lieferumfang		160 mm-Rührer, Montagewerkzeug
UVP		€ 374,00 zzgl. MwSt. € 445,06 inkl. MwSt.

Maschinenkauf*						Monatliche Leasingrate*								
mit Volservice für						nur für Maschine bei			für Maschine und Volservice bei					
36 Monate		48 Monate		60 Monate		36	48	60	36 Monaten		48 Monaten		60 Monaten	
Komfort	Premium	Komfort	Premium	Komfort	Premium	Monaten	Monaten	Monaten	Komfort	Premium	Komfort	Premium	Komfort	Premium
€ 549	€ 582	€ 601	€ 644	€ 633	€ 682	€ 12,60	€ 9,87	€ 8,04	€ 18,50	€ 19,61	€ 15,87	€ 17,01	€ 13,60	€ 14,66

SPEZIALMASCHINEN FÜR DEN INNEN- & AUßENBEREICH





SDS-plus® KOMBIHÄMMER

SDS-plus® Kombihammer (26 mm)



- Schneller Bohrfortschritt durch optimal abgestimmtes elektropneumatisches Hammerwerk
- Sehr hohe Standzeit durch vollsynchronisiertes Getriebe
- Elektronische Dreh- und Schlagzahlregulierung
- Gleiche Kraft im Rechts- sowie Linkslauf durch umschaltbare Kohlebürsten
- Ergonomisch, kompaktes Design

Emissionswerte:
 $L_{PA} / L_{WA} = 89,0 / 100,0$ dB(A) • $K = 3,0$ dB(A)
 Vibration = Hammerbohren in Beton $15,4$ m/s²
 $K = 1,5$ m/s²

TECHNISCHE DATEN	D25033K-QS	D25133K-QS
Aufnahmeleistung	710 Watt	800 Watt
Leerlaufdrehzahl	0–1.550 min ⁻¹	0–1.500 min ⁻¹
Leerlaufschlagzahl	0–5.680 min ⁻¹	0–5.500 min ⁻¹
Max. Einzelschlagenergie	2,0 Joule	2,6 Joule
Optimaler Bohrbereich in Beton	6–14 mm	6–16 mm
Max. Bohr-Ø in Beton	22 mm	26 mm
Max. Bohr-Ø in Beton / Metall (in Mauerwerk)	50 mm	50 mm
Gewicht	2,5 kg	2,6 kg
Lieferumfang	Zusatzhandgriff, T STAK™-Box	
UVP	€ 129,00 zzgl. MwSt. € 153,51 inkl. MwSt.	€ 135,00 zzgl. MwSt. € 160,65 inkl. MwSt.

SDS-plus® Kombihammer (26 mm)



- Baugleich mit D25033K-QS, aber zusätzlich mit
- werkzeuglos wechselbarer Werkzeugaufnahme und 13 mm Schnellspannbohrfutter
 - gummiertem Haupthandgriff
 - vibrationsdämpfendem Zusatzhandgriff

Emissionswerte:
 $L_{PA} / L_{WA} = 90,0 / 101,0$ dB(A) • $K = 3,0$ dB(A)
 Vibration = Hammerbohren in Beton $15,7$ m/s²
 $K = 1,5$ m/s²

TECHNISCHE DATEN	D25134K-QS
Aufnahmeleistung	800 Watt
Leerlaufdrehzahl	0–1.500 min ⁻¹
Leerlaufschlagzahl	0–5.540 min ⁻¹
Max. Einzelschlagenergie	2,8 Joule
Optimaler Bohrbereich in Beton	6–16 mm
Max. Bohr-Ø in Beton / Metall / Holz mit Bohrkronen (in Mauerwerk)	26 / 13 / 30 mm 65 mm
Gewicht	3,0 kg
Lieferumfang	13 mm Schnellspannbohrfutter, vibrationsdämpfender Zusatzhandgriff, T STAK™-Box
UVP	€ 185,00 zzgl. MwSt. € 220,15 inkl. MwSt.

Maschinenkauf*						Monatliche Leasingrate*								
mit Vollservice für						nur für Maschine bei			für Maschine und Vollservice bei					
36 Monate		48 Monate		60 Monate		36	48	60	36 Monaten		48 Monaten		60 Monaten	
Komfort	Premium	Komfort	Premium	Komfort	Premium	Monaten	Monaten	Monaten	Komfort	Premium	Komfort	Premium	Komfort	Premium
€ 300	€ 322	€ 342	€ 372	–	–	€ 6,23	€ 4,88	€ 3,98	€ 10,11	€ 10,85	€ 9,03	€ 9,82	–	–

SDS-plus® Kombihammer (28 mm)



- Ideal für Bohrarbeiten in Beton und Mauerwerk von 4 bis 28 mm
- Drehstopp für leichte Meißelarbeiten in Mauerwerk, Stein und Beton
- Werkzeuglos wechselbare Werkzeugaufnahme und 13 mm Schnellspannbohrfutter
- Abschaltbares Hammerwerk zum Bohren in Holz, Stahl, etc.
- Sehr hoher Bohrfortschritt durch optimal abgestimmtes elektropneumatisches Hammerwerk
- Sicherheitskupplung für aktiven Schutz von Anwender und Maschine
- Elektronische Dreh- und Schlagzahlregulierung

Emissionswerte:
 $L_{PA} / L_{WA} = 91,0 / 102,0$ dB(A) • $K = 3,0$ dB(A)
 Vibration = Hammerbohren in Beton $14,9$ m/s² • $K = 1,5$ m/s²

TECHNISCHE DATEN	D25144K-QS
Aufnahmeleistung	900 Watt
Leerlaufdrehzahl	0–1.450 min ⁻¹
Leerlaufschlagzahl	0–5.350 min ⁻¹
Max. Einzelschlagenergie	3,0 Joule
Optimaler Bohrbereich in Beton	8–18 mm
Max. Bohr-Ø in Beton / Metall / Holz mit Bohrkronen (in Mauerwerk)	28 / 13 / 30 mm 65 mm
Gewicht	3,1 kg
Lieferumfang	13 mm Schnellspannbohrfutter, vibrationsdämpfender Zusatzhandgriff, T STAK™-Box
UVP	€ 249,00 zzgl. MwSt. € 296,31 inkl. MwSt.

SDS-plus® KOMBIHÄMMER

SDS-plus® Kombihammer (30 mm)



- Sehr schneller Bohrfortschritt durch optimal abgestimmtes elektropneumatisches Hammerwerk
- Geringe Vibrationen, durch federgelagerten, von der Maschine entkoppelten Handgriff
- Vibrationsdämpfender Zusatzhandgriff
- Ergonomische, ausbalancierte Bauweise

Emissionswerte:

$L_{pa} / L_{wa} = 85,0 / 97,0$ dB(A) • K = 3,0 dB(A)
Vibration = Hammerbohren in Beton 6,9 m/s² • K = 1,5 m/s²



TECHNISCHE DATEN D25333K-QS

Aufnahmeleistung	950 Watt
Leerlaufdrehzahl	0–1.150 min ⁻¹
Leerlaufschlagzahl	0–5.200 min ⁻¹
Max. Einzelschlagenergie	3,5 Joule
Optimaler Bohrbereich in Beton	10–20 mm
Max. Bohr-Ø in Beton mit Bohrkronen (in Mauerwerk)	30 mm / 65 mm
Gewicht	3,7 kg
Lieferumfang	Vibrationsdämpfender Zusatzhandgriff, T STAK™-Box

UVP € 309,00
zzgl. MwSt.
€ 367,71 inkl. MwSt.

Maschinenkauf*						Monatliche Leasingrate*								
mit Vollservice für						nur für Maschine bei								
36 Monate		48 Monate		60 Monate		36 Monate		48 Monate		60 Monate				
Komfort	Premium	Komfort	Premium	Komfort	Premium	Komfort	Premium	Komfort	Premium	Komfort	Premium			
€ 484	€ 517	€ 536	€ 579	€ 568	€ 617	€ 10,41	€ 8,16	€ 6,64	€ 16,30	€ 17,42	€ 14,15	€ 15,29	€ 12,20	€ 13,26

SDS-plus® Kombihammer (30 mm)



Baugleich mit D25333K-QS, aber zusätzlich mit werkzeuglos wechselbarer Werkzeugaufnahme und 13 mm Schnellspannbohrfutter.

Emissionswerte:

$L_{pa} / L_{wa} = 85,0 / 97,0$ dB(A) • K = 3,0 dB(A)
Vibration = Hammerbohren in Beton 6,9 m/s² • K = 1,5 m/s²



TECHNISCHE DATEN D25334K-QS

Aufnahmeleistung	950 Watt
Leerlaufdrehzahl	0–1.150 min ⁻¹
Leerlaufschlagzahl	0–5.200 min ⁻¹
Max. Einzelschlagenergie	3,5 Joule
Optimaler Bohrbereich in Beton	10–20 mm
Max. Bohr-Ø in Beton / Metall / Holz mit Bohrkronen (in Mauerwerk)	30 / 13 / 30 mm / 65 mm
Gewicht	3,9 kg
Lieferumfang	13 mm Schnellspannbohrfutter, vibrationsdämpfender Zusatzhandgriff, T STAK™-Box

UVP € 359,00
zzgl. MwSt.
€ 427,21 inkl. MwSt.

Maschinenkauf*						Monatliche Leasingrate*								
mit Vollservice für						nur für Maschine bei								
36 Monate		48 Monate		60 Monate		36 Monate		48 Monate		60 Monate				
Komfort	Premium	Komfort	Premium	Komfort	Premium	Komfort	Premium	Komfort	Premium	Komfort	Premium			
€ 583	€ 626	€ 649	€ 704	€ 697	€ 761	€ 12,10	€ 9,48	€ 7,72	€ 19,65	€ 21,08	€ 17,13	€ 18,59	€ 14,99	€ 16,37

SDS-plus® Kombihammer mit Staubabsaugung (30 mm)



- Baugleich mit D25333K-QS, aber zusätzlich mit:
- Staubabsaugung D25304DH (Produktdetails siehe Seite 116)
- Transportkoffer anstelle T STAK™-Box

Emissionswerte:

$L_{pa} / L_{wa} = 85,0 / 97,0$ dB(A) • K = 3,0 dB(A)
Vibration = Hammerbohren in Beton 6,9 m/s² • K = 1,5 m/s²



TECHNISCHE DATEN D25335K-QS

Aufnahmeleistung	950 Watt
Leerlaufdrehzahl	0–1.150 min ⁻¹
Leerlaufschlagzahl	0–5.200 min ⁻¹
Max. Einzelschlagenergie	3,5 Joule
Optimaler Bohrbereich in Beton	10–20 mm
Max. Bohr-Ø in Beton mit Absaugung in Beton mit Bohrkronen (in Mauerwerk)	30 mm / 26 mm / 65 mm
Gewicht	5,1 kg
Lieferumfang	Vibrationsdämpfender Zusatzhandgriff, Staubabsaugung D25304DH, Transportkoffer

UVP € 459,00
zzgl. MwSt.
€ 546,21 inkl. MwSt.

Maschinenkauf*						Monatliche Leasingrate*								
mit Vollservice für						nur für Maschine bei								
36 Monate		48 Monate		60 Monate		36 Monate		48 Monate		60 Monate				
Komfort	Premium	Komfort	Premium	Komfort	Premium	Komfort	Premium	Komfort	Premium	Komfort	Premium			
€ 686	€ 729	€ 752	€ 808	€ 793	€ 856	€ 15,47	€ 12,12	€ 9,87	€ 23,12	€ 24,58	€ 19,86	€ 21,33	€ 17,05	€ 18,41

SDS-plus® KOMBIHÄMMER & MEISSELHAMMER

SDS-plus® Kombihammer (32 mm)



- Sehr schneller Bohrfortschritt durch optimal abgestimmtes elektropneumatisches Hammerwerk
- Geringe Vibrationen, durch federgelagerten, von der Maschine entkoppelten Handgriff
- Vibrationsdämpfender Zusatzhandgriff
- Ergonomische, ausbalancierte Bauweise

Emissionswerte:

$L_{pa} / L_{wa} = 86,0 / 97,0$ dB(A) • K = 3,0 dB(A)
Vibration = Hammerbohren in Beton 8,2 m/s² • K = 1,5 m/s²



TECHNISCHE DATEN D25413K-QS

Aufnahmeleistung	1.000 Watt
Leerlaufdrehzahl	0–820 min ⁻¹
Leerlaufschlagzahl	0–4.700 min ⁻¹
Max. Einzelschlagenergie	4,2 Joule
Optimaler Bohrbereich in Beton	12–22 mm
Max. Bohr-Ø in Beton mit Bohrkronen (in Mauerwerk)	32 mm / 100 mm
Gewicht	4,2 kg
Lieferumfang	Vibrationsdämpfender Zusatzhandgriff, Transportkoffer

UVP € 499,00
zzgl. MwSt.
€ 593,81 inkl. MwSt.

Maschinenkauf*						Monatliche Leasingrate*								
mit Vollservice für						nur für Maschine bei								
36 Monate		48 Monate		60 Monate		36 Monate		48 Monate		60 Monate				
Komfort	Premium	Komfort	Premium	Komfort	Premium	Komfort	Premium	Komfort	Premium	Komfort	Premium			
€ 728	€ 772	€ 794	€ 850	€ 835	€ 899	€ 16,82	€ 13,17	€ 10,73	€ 24,54	€ 26,01	€ 20,97	€ 22,45	€ 17,95	€ 19,33

SDS-plus® Kombihammer (32 mm)



- Sehr hoher Bohrfortschritt durch optimal abgestimmtes elektropneumatisches Hammerwerk
- Anti-Rotations-Funktion UTC – verhindert eine unkontrollierbare Rotation des Werkzeugs (z. B. bei Armierungstreffern)
- Wirkungsvolle Vibrationsreduzierung durch vibrationsgedämpften Handgriff und Zusatzhandgriff
- Dreh- und Schlagstopp zur Durchführung von z. B. Meißelarbeiten oder Bohrungen mit Bohrkronen in Mauerwerk
- Sicherheitskupplung für aktiven Schutz
- 15-tlg. Zubehör: 1x SDS-plus® Flachmeißel, 2x SDS-plus® Bohrer, 4x HSS Bohrer, 4x Holzbohrer, 2x Holz-Fräsböhrer, Sicherheitsbrille und Arbeitshandschuhe

Emissionswerte:

$L_{pa} / L_{wa} = 86,0 / 97,0$ dB(A) • K = 3,0 dB(A)
Vibration = Hammerbohren in Beton 8,2 m/s² • K = 1,5 m/s²



TECHNISCHE DATEN D25417KT-QS

Aufnahmeleistung	1.000 Watt
Leerlaufdrehzahl	0–820 min ⁻¹
Leerlaufschlagzahl	0–4.700 min ⁻¹
Max. Einzelschlagenergie	4,2 Joule
Optimaler Bohrbereich in Beton	12–22 mm
Max. Bohr-Ø in Beton / Metall / Holz mit Bohrkronen (in Mauerwerk)	32 / 13 / 32 mm / 100 mm
Gewicht	4,2 kg
Lieferumfang	13 mm Schnellspann-Bohrfutter, vibrationsdämpfender Zusatzhandgriff, T STAK™-Box I

UVP € 549,00
zzgl. MwSt.
€ 653,31 inkl. MwSt.

Maschinenkauf*						Monatliche Leasingrate*								
mit Vollservice für						nur für Maschine bei								
36 Monate		48 Monate		60 Monate		36 Monate		48 Monate		60 Monate				
Komfort	Premium	Komfort	Premium	Komfort	Premium	Komfort	Premium	Komfort	Premium	Komfort	Premium			
€ 782	€ 827	€ 850	€ 908	€ 890	€ 955	€ 18,50	€ 14,49	€ 11,80	€ 26,37	€ 27,86	€ 22,45	€ 23,96	€ 19,14	€ 20,53

4 kg SDS-plus® Meißelhammer



- Extrem hohe Schlagkraft durch Hochleistungsmotor und optimierten Hammermechanismus
- Vielseitiger Einsatz durch elektronische Schlagzahlregulierung
- Geringe Vibrationen, durch federgelagerten, von der Maschine entkoppelten Handgriff
- Vibrationsdämpfender Zusatzhandgriff

Emissionswerte:

$L_{pa} / L_{wa} = 86,0 / 97,0$ dB(A) • K = 3,0 dB(A)
Vibration = Meißeln mit Seitengriff 7,1 m/s² • K = 1,5 m/s²



TECHNISCHE DATEN D25430K-QS

Aufnahmeleistung	1.000 Watt
Leerlaufschlagzahl	0–4.700 min ⁻¹
Max. Einzelschlagenergie	4,2 Joule
Gewicht	4,0 kg
Lieferumfang	Vibrationsdämpfender Zusatzhandgriff, Transportkoffer

UVP € 415,00
zzgl. MwSt.
€ 493,85 inkl. MwSt.

Maschinenkauf*						Monatliche Leasingrate*								
mit Vollservice für						nur für Maschine bei								
36 Monate		48 Monate		60 Monate		36 Monate		48 Monate		60 Monate				
Komfort	Premium	Komfort	Premium	Komfort	Premium	Komfort	Premium	Komfort	Premium	Komfort	Premium			
€ 642	€ 685	€ 708	€ 764	€ 749	€ 812	€ 13,99	€ 10,96	€ 8,92	€ 21,64	€ 23,10	€ 18,69	€ 20,16	€ 16,10	€ 17,47

STAUBABSAUGUNG FÜR SDS-plus® KOMBIHÄMMER

Staubabsaugung für SDS-plus® Kombihämmer



- Leistungsstarke Staubabsaugung mit HEPA-Filter
- Manuelle Filterreinigungsfunktion
- Werkzeuglose Befestigung der Staubabsaugung an der Maschine
- Auffangen von Bohrmehl und Staub direkt am Bohrloch
- Ideal für Überkopfarbeiten sowie für Arbeiten in staubempfindlichen Räumen



TECHNISCHE DATEN D25304DH-XJ

Passend zu Bohrhammermodellen DCH283 (siehe Seite 42), DCH333 (siehe Seite 29), DCH334 (siehe Seite 29), D25333 (siehe Seite 114), D25334 (siehe Seite 114)

Max. Bohr-Ø 26 mm
Max. Bohrerlänge 250 mm
Max. Bohrtiefe 180 mm
Gewicht 1,4 kg

UVP € 209,00
zzgl. MwSt.
€ 248,71 inkl. MwSt.

Maschinenkauf*						Monatliche Leasingrate*								
mit Vollservice für			nur für Maschine bei			für Maschine und Vollservice bei			für Maschine und Vollservice bei					
36 Monate	48 Monate	60 Monate	36 Monate	48 Monate	60 Monate	36 Monate	48 Monate	60 Monate	36 Monate	48 Monate	60 Monate			
Komfort	Premium	Komfort	Premium	Komfort	Premium	Komfort	Premium	Komfort	Premium	Komfort	Premium			
€ 306	€ 325	€ 347	€ 373	€ 388	€ 422	€ 7,04	€ 5,52	€ 4,49	€ 10,32	€ 10,95	€ 9,17	€ 9,86	€ 8,34	€ 9,07

Staubbox-Absaug-Adapter für Staubabsaugungen



- Einfaches Leeren von vollen Staubboxen in 3 Schritten: Absaug-Adapter an M-Klasse Sauger anschließen, volle Staubbox einsetzen und absaugen
- Volle Staubboxen werden in weniger als 30 Sekunden vollständig geleert
- Anwender sind zu jeder Zeit vor gesundheitsgefährdenden Stäuben geschützt
- Befestigung an allen DEWALT Absaugsystemen via AirLock-Anschluss



TECHNISCHE DATEN DWH079D-XJ

Passend zu Staubabsaugungen D25303DH (siehe Seite 168), D25304DH (siehe Seite 116)

Gewicht 0,7 kg

UVP € 26,00
zzgl. MwSt.
€ 30,94 inkl. MwSt.

SDS-plus® Universal-Staubabsaugung



- Universal-Staubabsaugung zum Bohren in Mauerwerk/Beton
- Passend zu allen DEWALT SDS-plus® Akku- und Elektro-Kombihämmer-Modellen der 2 bis 3 kg Klasse und weiteren DEWALT Maschinen
- Einfache und werkzeuglose Befestigung an der Maschine
- Zum staubfreien Bohren in Verbindung mit einem M-Klasse Sauger bzw. behelfsweise nutzbar als Auffangbehälter
- Für Löcher mit bis zu 148 mm Tiefe und ohne Einschränkung im Bohrdurchmesser
- Befestigung an allen DEWALT Absaugsystemen via AirLock-Anschluss



TECHNISCHE DATEN DWH201D-XJ

Passend zu Modellen DCH133, DCH273, DCH274, DCH283 (siehe ab Seite 51), DCH333, DCH334 (siehe ab Seite 29), D25033, D25133 / D25134 / D25144, D25333, D25334 (siehe ab Seite 113), DCD996, DCD999 (siehe Seite 46), DWD524KS, DWD530KS (siehe ab Seite 109)

Kompatibel mit Spannhals-Ø 54 / 43 / 48 (DCD996) mm
Max. Bohrerlänge kurze / lange Hülse 160 / 250 mm
Max. Bohrtiefe kurze / lange Hülse 86 / 148 mm
Gewicht 0,7 kg

Lieferumfang Universal-Staubabsaugung, Zusatzhandgriff, Absaugerschlauch, 2x Bohrhülse (kurz und lang), Spannhals-Adapter 48 mm / 54 mm

UVP € 59,00
zzgl. MwSt.
€ 70,21 inkl. MwSt.

SDS-max® KOMBIHÄMMER

SDS-max® Kombihämmer (40 mm)



- Geringe Vibrationen durch federgelagerten, von der Maschine entkoppelten Handgriff
- Vibrationsdämpfender Zusatzhandgriff
- Optimierte mechanische Sicherheitskupplung sorgt für problemlosen, sicheren Einsatz auch bei größeren Bohrdurchmessern
- Glasfaserverstärkte Gehäuseteile – widerstandsfähig und robust für den harten Baustellenalltag
- Gummierter Handgriff und ergonomische, kompakte Bauweise mit optimiertem Geräteschwerpunkt

Emissionswerte:
 $L_{pa} / L_{wa} = 96,0 / 107,0$ dB(A) • K = 3,0 dB(A)
Vibration = Hammerbohren in Beton $9,4$ m/s² • K = 1,5 m/s²



TECHNISCHE DATEN D25481K-QS

Aufnahmeleistung 1.050 Watt
Lastdrehzahl 540 min⁻¹
Leerlaufschlagzahl 3.150 min⁻¹
Max. Einzelschlagenergie 6,1 Joule
Triaxiale Vibrationen 9,4 m/s²
Optimaler Bohrbereich in Beton 16–30 mm
Max. Bohr-Ø in Beton mit Durchbruchbohrer / Bohrkronen 65 / 100 mm
Gewicht 5,9 kg
Lieferumfang Zusatzhandgriff, Transportkoffer

UVP € 499,00
zzgl. MwSt.
€ 593,81 inkl. MwSt.

Maschinenkauf*						Monatliche Leasingrate*								
mit Vollservice für			nur für Maschine bei			für Maschine und Vollservice bei			für Maschine und Vollservice bei					
36 Monate	48 Monate	60 Monate	36 Monate	48 Monate	60 Monate	36 Monate	48 Monate	60 Monate	36 Monate	48 Monate	60 Monate			
Komfort	Premium	Komfort	Premium	Komfort	Premium	Komfort	Premium	Komfort	Premium	Komfort	Premium			
€ 758	€ 807	€ 834	€ 898	€ 881	€ 954	€ 16,82	€ 13,17	€ 10,73	€ 25,53	€ 27,19	€ 22,02	€ 23,70	€ 18,94	€ 20,50

SDS-max® Kombihämmer (45 mm)



- Perform & Protect: Sicheres und ermüdungsarmes Arbeiten bei geringen Vibrationen
- Elektronische Dreh- und Schlagzahlregulierung
- Anti-Rotations-Funktion verhindert eine unkontrollierte Rotation des Werkzeuges (z. B. bei Armierungstreffern)
- Neuentwickeltes Hammerwerk für längere Haltbarkeit und noch bessere Performance

Emissionswerte:
 $L_{pa} / L_{wa} = 92,0 / 103,0$ dB(A) • K = 3,0 dB(A)
Vibration = Hammerbohren in Beton $8,9$ m/s² • K = 1,5 m/s²



TECHNISCHE DATEN D25614K-QS

Aufnahmeleistung 1.350 Watt
Leerlaufdrehzahl 190–380 min⁻¹
Leerlaufschlagzahl 1.450–2.900 min⁻¹
Max. Einzelschlagenergie 10,5 Joule
Optimaler Bohrbereich in Beton 25–35 mm
Max. Bohr-Ø in Beton mit Durchbruchbohrer / Bohrkronen 65 / 125 mm
Meißelpositionen 18
Gewicht 7,8 kg
Lieferumfang Vibrationsdämpfender Zusatzhandgriff, Transportkoffer

UVP € 599,00
zzgl. MwSt.
€ 712,81 inkl. MwSt.

Maschinenkauf*						Monatliche Leasingrate*								
mit Vollservice für			nur für Maschine bei			für Maschine und Vollservice bei			für Maschine und Vollservice bei					
36 Monate	48 Monate	60 Monate	36 Monate	48 Monate	60 Monate	36 Monate	48 Monate	60 Monate	36 Monate	48 Monate	60 Monate			
Komfort	Premium	Komfort	Premium	Komfort	Premium	Komfort	Premium	Komfort	Premium	Komfort	Premium			
€ 1.005	€ 1.080	€ 1.115	€ 1.213	–	–	€ 20,19	€ 15,81	€ 12,88	€ 33,87	€ 36,40	€ 29,44	€ 32,03	–	–

SDS-max® Kombihämmer (48 mm)



- Neuentwickeltes Hammerwerk mit starken 13,3 Joule Einzelschlagenergie
- Anti-Rotations-Funktion UTC – verhindert eine unkontrollierbare Rotation des Werkzeuges (z. B. bei Armierungstreffern)
- Geringe Vibrationen durch federgelagerten, von der Maschine entkoppelten Handgriff
- Vibrationsdämpfender Zusatzhandgriff
- Optimierte mechanische Sicherheitskupplung sorgt für problemlosen Einsatz auch bei größeren Bohrdurchmessern
- Verbesserte Kühlluftführung im Bereich der Schlagwerkskomponenten für längere Lebensdauer
- Glasfaserverstärkte Gehäuseteile

Emissionswerte:
 $L_{pa} / L_{wa} = 98,0 / 109,0$ dB(A) • K = 3,0 dB(A)
Vibration = Hammerbohren in Beton $9,6$ m/s² • K = 1,5 m/s²



TECHNISCHE DATEN D25733K-QS

Aufnahmeleistung 1.600 Watt
Leerlaufdrehzahl 177–355 min⁻¹
Leerlaufschlagzahl 1.350–2.705 min⁻¹
Max. Einzelschlagenergie 13,3 Joule
Optimaler Bohrbereich in Beton 25–38 mm
Max. Bohr-Ø in Beton mit Durchbruchbohrer / Bohrkronen 80 / 125 mm
Gewicht 9,5 kg
Lieferumfang Vibrationsdämpfender Zusatzhandgriff, Transportkoffer

UVP € 809,00
zzgl. MwSt.
€ 962,71 inkl. MwSt.

Maschinenkauf*						Monatliche Leasingrate*								
mit Vollservice für			nur für Maschine bei			für Maschine und Vollservice bei			für Maschine und Vollservice bei					
36 Monate	48 Monate	60 Monate	36 Monate	48 Monate	60 Monate	36 Monate	48 Monate	60 Monate	36 Monate	48 Monate	60 Monate			
Komfort	Premium	Komfort	Premium	Komfort	Premium	Komfort	Premium	Komfort	Premium	Komfort	Premium			
€ 1.157	€ 1.223	€ 1.252	€ 1.336	€ 1.310	€ 1.406	€ 27,26	€ 21,36	€ 17,39	€ 38,98	€ 41,20	€ 33,05	€ 35,27	€ 28,17	€ 30,22

ABSAUGLÖSUNGEN
(siehe ab Seite 164),
SDS-plus® ABSAUGBOHRER
(siehe Seite 213)



SDS-max® KOMBIHAMMER & STAUBABSAUGUNG

SDS-max® Kombihammer (52 mm)

- Neuentwickeltes Hammerwerk mit starken 19,4 Joule Einzelschlagenergie
- Anti-Rotations-Funktion UTC – verhindert eine unkontrollierbare Rotation des Werkzeugs (z. B. bei Armierungstreffern)
- Geringe Vibrationen durch federgelagerten, von der Maschine entkoppelten Handgriff
- Vibrationsdämpfender Zusatzhandgriff
- Optimierte mechanische Sicherheitskupplung sorgt für problemlosen Einsatz auch bei größeren Bohrdurchmessern
- Verbesserte Kühlluftführung im Bereich der Schlagwerkskomponenten für längere Lebensdauer
- Glasfaserverstärkte Gehäuseteile

Emissionswerte:
 $L_{pa} / L_{wa} = 100,0 / 111,0 \text{ dB(A)} \bullet K = 3,0 \text{ dB(A)}$
 Vibration = Hammerbohren in Beton 12,4 m/s² • K = 1,5 m/s²

TECHNISCHE DATEN D25773K-QS

Aufnahmeleistung	1.700 Watt
Leerlaufdrehzahl	145–290 min ⁻¹
Leerlaufschlagzahl	1.105–2.210 min ⁻¹
Max. Einzelschlagenergie	19,4 Joule
Optimaler Bohrbereich in Beton	28–42 mm
Max. Bohr-Ø in Beton	52 mm
mit Durchbruchbohrer / Bohrkronen	80 / 150 mm
Gewicht	10,6 kg
Lieferumfang	Vibrationsdämpfender Zusatzhandgriff, Transportkoffer

UVP € 909,00
 zzgl. MwSt.
 € 1.081,71 inkl. MwSt.

Maschinenkauf*						Monatliche Leasingrate*								
mit Vollservice für						für Maschine und Vollservice bei								
36 Monate		48 Monate		60 Monate		36 Monaten		48 Monaten		60 Monaten				
Komfort	Premium	Komfort	Premium	Komfort	Premium	Komfort	Premium	Komfort	Premium	Komfort	Premium			
€ 1.315	€ 1.390	€ 1.425	€ 1.523	€ 1.493	€ 1.604	€ 30,63	€ 24,00	€ 19,54	€ 44,32	€ 46,84	€ 37,62	€ 40,21	€ 32,10	€ 34,49

Staubabsaugung für Bohrarbeiten

Für SDS-max® Kombihammer

- Einsetzbar mit allen SDS-max® Bohr- und Kombihammern zum staubfreien Bohren bis zu 52 mm Durchmesser
- Kompatibel mit allen professionellen Industriesaugern
- Selbstständiges Festsaugen auf Oberflächen durch 2-Kammer-Einheit und robuste Gummidichtungen
- Haftung auf fast allen Mauerwerken, rauem Putz und ebenen Oberflächen
- Austauschbare Absaugringe für Bohrdurchmesser 0 bis 38 mm bzw. 38 bis 52 mm
- Bohrlochreinigungsdüsen – zum Säubern der Bohrlöcher von Staubresten vor dem Setzen von Anker

TECHNISCHE DATEN DWH050-XJ

Passend für Kombihammer: DCH481, DCH417, DCH614, DCH733, DCH735, DCH773, DCH775 (siehe ab Seite 30), D25481, D25614, D25733, D25773 (siehe ab Seite 117)

Lieferumfang 2 Bohrloch-Reinigungsdüsen, 2 austauschbare Absaugringe (0–38 / 38–52 mm Ø), Aufbewahrungstasche

UVP € 75,00
 zzgl. MwSt.
 € 89,25 inkl. MwSt.

SDS-max®-ABSAUGBOHRER (siehe Seite 216)

Staubabsaugung für Bohr-, Meißel- und Abbrucharbeiten

Für SDS-max® Kombi-, Meißel- und Abbruchhammer

- Einsetzbar mit allen DEWALT SDS-max® Kombi-, Meißel- und Abbruchhammern
- Kompatibel mit allen professionellen Industriesaugern
- Drei Absaugdüsen in unterschiedlicher Länge für optimale Ergebnisse
- Einfache und werkzeuglose Montage
- Schlagfester Kunststoff sowie flexible Aufsätze garantieren eine lange Lebensdauer
- Für den Einsatz mit Spitz- und Flachmeißeln geeignet

TECHNISCHE DATEN DWH051-XJ

Passend für Kombihammer: DCH481, DCH417, DCH614, DCH733, DCH735, DCH773, DCH775 (siehe ab Seite 30), D25481, D25614, D25733, D25773 (siehe ab Seite 117), Meißelhammer: D25810, D25832, D25872 (siehe Seite 119), Abbruchhammer: D25902K, D25951K (siehe Seite 120)

Lieferumfang Absaugdüsen, 2 Aufsatz-Adapterringe, Aufbewahrungstasche

UVP € 95,00
 zzgl. MwSt.
 € 113,05 inkl. MwSt.

SDS-max® MEISSELHÄMMER

5 kg SDS-max® Meißelhammer

- Ideal für leichte bis mittelschwere Meißelarbeiten in Mauerwerk und Beton
- Geringe Vibrationen durch federgelagerten, von der Maschine entkoppelten Handgriff
- Vibrationsdämpfender Zusatzhandgriff
- Effektiver Staubschutz durch optimal versiegeltes Gehäuse
- Glasfaserverstärkte Gehäuseteile – widerstandsfähig und robust für den harten Baustellenalltag
- Gummierter Handgriff und ergonomische, kompakte Bauweise mit optimiertem Geräteschwerpunkt

Emissionswerte:
 $L_{pa} / L_{wa} = 94,0 / 105,0 \text{ dB(A)} K = 3,0 \text{ dB(A)}$
 Vibration = Meißeln in Beton 8,5 m/s² • K = 1,5 m/s²

TECHNISCHE DATEN D25810K-QS

Aufnahmeleistung	1.050 Watt
Leerlaufschlagzahl	3.150 min ⁻¹
Max. Einzelschlagenergie	7,1 Joule
Gewicht	5,6 kg
Lieferumfang	Vibrationsdämpfender Zusatzhandgriff, Transportkoffer

UVP € 419,00
 zzgl. MwSt.
 € 498,61 inkl. MwSt.

Maschinenkauf*						Monatliche Leasingrate*								
mit Vollservice für						für Maschine und Vollservice bei								
36 Monate		48 Monate		60 Monate		36 Monaten		48 Monaten		60 Monaten				
Komfort	Premium	Komfort	Premium	Komfort	Premium	Komfort	Premium	Komfort	Premium	Komfort	Premium			
€ 650	€ 694	€ 717	€ 774	€ 757	€ 821	€ 14,12	€ 11,06	€ 9,01	€ 21,92	€ 23,40	€ 18,94	€ 20,43	€ 16,28	€ 17,66

7 kg SDS-max® Meißelhammer

- Ideal für mittelschwere Meißelarbeiten in Mauerwerk und Beton
- Perform & Protect: Sicheres und ermüdungsarmes Arbeiten bei geringen Vibrationen, durch federgelagerten, von der Maschine entkoppelten Handgriff
- Vielseitiger Einsatz durch elektronische Schlagzahlregulierung
- Elektronische Schlagzahlregulierung erlaubt ein perfektes Anpassen an das zu bearbeitende Material
- Glasfaserverstärktes Gehäuse für eine leichte Bauweise und extrem lange Haltbarkeit im härtesten Baustellenalltag

Emissionswerte:
 $L_{pa} / L_{wa} = 95,0 / 106,0 \text{ dB(A)} K = 3,0 \text{ dB(A)}$
 Vibration = Meißeln in Beton 8,7 m/s² • K = 1,5 m/s²

TECHNISCHE DATEN D25832K-QS

Aufnahmeleistung	1.350 Watt
Leerlaufschlagzahl	1.450–2.900 min ⁻¹
Max. Einzelschlagenergie	10,5 Joule
Meißelpositionen	18
Gewicht	7,4 kg
Lieferumfang	Vibrationsdämpfender Zusatzhandgriff, Transportkoffer

UVP € 519,00
 zzgl. MwSt.
 € 617,61 inkl. MwSt.

Maschinenkauf*						Monatliche Leasingrate*								
mit Vollservice für						für Maschine und Vollservice bei								
36 Monate		48 Monate		60 Monate		36 Monaten		48 Monaten		60 Monaten				
Komfort	Premium	Komfort	Premium	Komfort	Premium	Komfort	Premium	Komfort	Premium	Komfort	Premium			
€ 750	€ 794	€ 819	€ 877	€ 857	€ 921	€ 17,49	€ 13,70	€ 11,16	€ 25,29	€ 26,77	€ 21,63	€ 23,14	€ 18,43	€ 19,81

8 kg SDS-max® Meißelhammer

- Neuentwickeltes Hammerwerk mit starken 13,3 Joule Einzelschlagenergie
- Geringe Vibrationen, durch federgelagerten, von der Maschine entkoppelten Handgriff
- Verbesserte Kühlung der Schlagwerkskomponenten für längere Lebensdauer
- Glasfaserverstärkte Gehäuseteile – widerstandsfähig und robust für den harten Baustellenalltag
- Gummierter Handgriff und kompakte Bauweise mit optimiertem Geräteschwerpunkt

Emissionswerte:
 $L_{pa} / L_{wa} = 95,0 / 106,0 \text{ dB(A)} K = 3,0 \text{ dB(A)}$
 Vibration = Meißeln in Beton 9,0 m/s² • K = 1,5 m/s²

TECHNISCHE DATEN D25872K-QS

Aufnahmeleistung	1.600 Watt
Leerlaufschlagzahl	1.350–2.705 min ⁻¹
Max. Einzelschlagenergie	13,3 Joule
Gewicht	9,3 kg
Lieferumfang	Zusatzhandgriff, Transportkoffer

UVP € 725,00
 zzgl. MwSt.
 € 862,75 inkl. MwSt.

Maschinenkauf*						Monatliche Leasingrate*								
mit Vollservice für						für Maschine und Vollservice bei								
36 Monate		48 Monate		60 Monate		36 Monaten		48 Monaten		60 Monaten				
Komfort	Premium	Komfort	Premium	Komfort	Premium	Komfort	Premium	Komfort	Premium	Komfort	Premium			
€ 1.004	€ 1.058	€ 1.082	€ 1.150	€ 1.131	€ 1.208	€ 24,43	€ 19,14	€ 15,59	€ 33,85	€ 35,64	€ 28,56	€ 30,35	€ 24,32	€ 25,98

SDS-max® & SECHSKANT-ABBRUCHHÄMMER

10 kg SDS-max® Abbruchhammer



- Robustes und großdimensioniertes Hammerwerk garantiert maximale Abtragleistung bei höchster Lebensdauer
- Geringe Vibrationen, durch federgelagertes Ausgleichsgewicht und entkoppelten Handgriff
- 12-fache Meißelpositionierung
- Magnesium-Getriebegehäuse für geringes Gewicht und hohe Lebensdauer
- Glasfaserverstärkte Gehäuseteile – widerstandsfähig und robust für den harten Baustellenalltag
- Ergonomische Bauweise mit optimiertem Geräteschwerpunkt

Emissionswerte:

$L_{PA} / L_{WA} = 89,0 / 100,0$ dB(A) • K = 3,0 dB(A)
Vibration = Meißeln mit Bügelgriff 7,5 m/s² • K = 1,5 m/s²

TECHNISCHE DATEN D25902K-QS

Aufnahmeleistung	1.550 Watt
Leerlaufschlagzahl	1.050–2.100 min ⁻¹
Max. Einzelschlagenergie	19 Joule
Triaxiale Vibrationen	7,5 m/s ²
Gewicht	10,5 kg
Lieferumfang	Spitzmeißel, Bügelgriff, Transportkoffer

UVP € 829,00
zzgl. MwSt.
€ 986,51 inkl. MwSt.



Maschinenkauf*						Monatliche Leasingrate*								
mit Vollservice für						nur für Maschine bei								
36 Monate		48 Monate		60 Monate		36 Monate		48 Monate		60 Monate				
Komfort	Premium	Komfort	Premium	Komfort	Premium	Komfort	Premium	Komfort	Premium	Komfort	Premium			
€ 1.141	€ 1.200	€ 1.228	€ 1.304	€ 1.282	€ 1.368	€ 27,94	€ 21,89	€ 17,82	€ 38,45	€ 40,45	€ 32,41	€ 34,42	€ 27,57	€ 29,42

12 kg SDS-max® Abbruchhammer



- Robustes und großdimensioniertes Hammerwerk garantiert maximale Abtragleistung bei höchster Lebensdauer
- Geringe Vibrationen, durch federgelagertes Ausgleichsgewicht und entkoppelten Handgriff
- 12-fache Meißelpositionierung
- Magnesium-Getriebegehäuse für weniger Gewicht und hohe Lebensdauer
- Glasfaserverstärkte Gehäuseteile – widerstandsfähig und robust für den harten Baustellenalltag
- Ergonomische Bauweise mit optimiertem Geräteschwerpunkt

Emissionswerte:

$L_{PA} / L_{WA} = 91,0 / 102,0$ dB(A), K = 3,0 dB(A)
Vibration = Meißeln 8,8 m/s² • K = 1,5 m/s²

TECHNISCHE DATEN D25951K-QS

Aufnahmeleistung	1.600 Watt
Leerlaufschlagzahl	1.620 min ⁻¹
Max. Einzelschlagenergie	24 Joule
Triaxiale Vibrationen	8,8 m/s ²
Gewicht	13,3 kg
Lieferumfang	Spitzmeißel, Bügelgriff, Transportkoffer

UVP € 925,00
zzgl. MwSt.
€ 1.100,75 inkl. MwSt.



Maschinenkauf*						Monatliche Leasingrate*								
mit Vollservice für						nur für Maschine bei								
36 Monate		48 Monate		60 Monate		36 Monate		48 Monate		60 Monate				
Komfort	Premium	Komfort	Premium	Komfort	Premium	Komfort	Premium	Komfort	Premium	Komfort	Premium			
€ 1.331	€ 1.406	€ 1.441	€ 1.539	€ 1.509	€ 1.620	€ 31,17	€ 24,42	€ 19,89	€ 44,86	€ 47,38	€ 38,04	€ 40,63	€ 32,45	€ 34,83

28 mm Sechskant-Abbruchhammer



- Robustes Design und Verarbeitung für eine sehr hohe Lebensdauer
- Geringe Vibrationen durch federgelagerten, von der Maschine entkoppelten Handgriff
- Getriebegehäuse aus hochwertigem Magnesium für weniger Gewicht und hohe Lebensdauer
- Glasfaserverstärkte Gehäuseteile – widerstandsfähig und robust für den harten Baustellenalltag
- Optimale Handhabung durch ergonomische Bauweise und ausgewogene Gewichtsverteilung

Emissionswerte:

$L_{PA} / L_{WA} = 91,0 / 104,0$ dB(A) • K = 3,0 dB(A)
Vibration = Meißeln mit Bügelgriff 6,8 m/s² • K = 1,5 m/s²

TECHNISCHE DATEN D25960K-QS

Aufnahmeleistung	1.600 Watt
Leerlaufschlagzahl	1.450 min ⁻¹
Einzelschlagenergie	35 Joule
Triaxiale Vibrationen	6,8 m/s ²
Gewicht	18,4 kg
Lieferumfang	Spitzmeißel, Bügelgriff, Rollkoffer

UVP € 1.449,00
zzgl. MwSt.
€ 1.724,31 inkl. MwSt.



Maschinenkauf*						Monatliche Leasingrate*								
mit Vollservice für						nur für Maschine bei								
36 Monate		48 Monate		60 Monate		36 Monate		48 Monate		60 Monate				
Komfort	Premium	Komfort	Premium	Komfort	Premium	Komfort	Premium	Komfort	Premium	Komfort	Premium			
€ 2.013	€ 2.088	€ 2.165	€ 2.265	€ 2.259	€ 2.384	€ 48,83	€ 38,25	€ 31,15	€ 67,85	€ 70,37	€ 57,16	€ 59,80	€ 48,57	€ 51,26

SECHSKANT-ABBRUCHHAMMER & ZUBEHÖR FÜR ABBRUCHHÄMMER

28 mm Sechskant-Abbruchhammer



- Robuster, äußerst großer Hammermechanismus
- Äußerst geringe Vibrationen durch federgelagertes Ausgleichsgewicht und von der Maschine entkoppelte Handgriffe
- Glasfaserverstärkte Gehäuseteile – widerstandsfähig und robust für den harten Baustellenalltag
- Robustes Design und Verarbeitung für eine sehr hohe Lebensdauer
- Transportkarre D259811-XJ: Multifunktions-Transportkarre mit Sicherheitsbügel für den Abbruchhammer und Aufbewahrungsmöglichkeit mit Sicherung für 4 Meißel

Emissionswerte:

$L_{PA} / L_{WA} = 94,0 / 105,0$ dB(A) • K = 3,0 dB(A)
Vibration = Meißeln in Beton: 4,8 m/s² • K = 1,5 m/s²



Maschinenkauf*						Monatliche Leasingrate*								
mit Vollservice für						nur für Maschine bei								
36 Monate		48 Monate		60 Monate		36 Monate		48 Monate		60 Monate				
Komfort	Premium	Komfort	Premium	Komfort	Premium	Komfort	Premium	Komfort	Premium	Komfort	Premium			
€ 2.758	€ 2.833	€ 2.970	€ 3.070	€ 3.100	€ 3.225	€ 66,36	€ 51,98	€ 42,33	€ 92,95	€ 95,47	€ 78,40	€ 81,05	€ 66,64	€ 69,34

Zubehör für 28 mm Sechskant-Abbruchhammer (Transportkarre)



- Transportkarre für den Transport des 30 kg-Abbruchhammers D25981
- Aufbewahrungsmöglichkeit mit Transportsicherung für 4 Meißel
- Serienmäßig bei D25981K

TECHNISCHE DATEN D25981K-QS

Aufnahmeleistung	2.100 Watt
Leerlaufschlagzahl	960 min ⁻¹
Einzelschlagenergie	62 Joule
Triaxiale Vibrationen	4,8 m/s ²
Gewicht	31,0 kg
Lieferumfang	Spitzmeißel und Transportkarre D259811

UVP € 1.969,00
zzgl. MwSt.
€ 2.343,11 inkl. MwSt.

TECHNISCHE DATEN D259811-XJ

UVP € 155,00
zzgl. MwSt.
€ 184,45 inkl. MwSt.

Staubabsaugung für Abbrucharbeiten

Für



Abbruch-Hämmer



- Einsetzbar mit allen 12 bis 30 kg Abbruchhämmern mit SDS-max® bzw. Sechskant-Aufnahme
- Kompatibel mit allen professionellen Industriesaugern
- Für den Einsatz mit Spitz- und Flachmeißeln bis 32 mm geeignet
- Schlagfester Kunststoff sowie flexible Staubdüse garantieren eine lange Lebensdauer
- Einfache und werkzeuglose Montage

TECHNISCHE DATEN DWH052-XJ

Passend für	D25902, D25951, D25960, D25981 (siehe ab Seite 110)
Lieferumfang	Aufbewahrungstasche

UVP € 95,00
zzgl. MwSt.
€ 113,05 inkl. MwSt.





115 & 125 mm WINKELSCHLEIFER

115 mm Winkelschleifer (800 Watt)



- Epoxyd-Harz gepanzerte Motorwicklungen
- Kompakte Maschine mit sehr geringem Gehäusedurchmesser und flachem Getriebegehäuse
- Wiederanlaufschutz und Sanftanlauf

Emissionswerte:
 $L_{PA} / L_{WA} = 91,0 / 101,0 \text{ dB(A)} \bullet K = 3,0 \text{ dB(A)}$
 Vibration = Schleifen $9,4 \text{ m/s}^2 \bullet K = 1,5 \text{ m/s}^2$

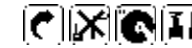

TECHNISCHE DATEN DWE4056-QS

Aufnahmeleistung	800 Watt
Leerlaufdrehzahl	11.800 min ⁻¹
Max. Scheiben-Ø	115 mm
Antriebsspinde	M14
Werkzeuglose Schutzhaubenschnellverstellung	ja
Gewicht (inkl. Schutzhaube)	1,8 kg
Lieferumfang	Schutzhaube, Zusatzhandgriff, ohne Trennscheibe

UVP € 92,00
 zzgl. MwSt.
 € 109,48 inkl. MwSt.

125 mm Winkelschleifer (800 Watt)



- Epoxyd-Harz gepanzerte Motorwicklungen
- Kompakte Maschine mit sehr geringem Griffdurchmesser und flachem Getriebegehäuse
- Wiederanlaufschutz und Sanftanlauf

Emissionswerte:
 $L_{PA} / L_{WA} = 91,0 / 101,0 \text{ dB(A)} \bullet K = 3,0 \text{ dB(A)}$
 Vibration = Schleifen $9,4 \text{ m/s}^2 \bullet K = 1,5 \text{ m/s}^2$



TECHNISCHE DATEN DWE4057-QS

Aufnahmeleistung	800 Watt
Leerlaufdrehzahl	11.800 min ⁻¹
Max. Scheiben-Ø	125 mm
Antriebsspinde	M14
Werkzeuglose Schutzhaubenschnellverstellung	ja
Gewicht (inkl. Schutzhaube)	1,8 kg
Lieferumfang	Schutzhaube, Zusatzhandgriff, ohne Trennscheibe

UVP € 92,00
 zzgl. MwSt.
 € 109,48 inkl. MwSt.

125 mm Flachkopf-Winkelschleifer (900 Watt)



- Ultra flacher Getriebekopf zur Arbeit in spitzen Winkeln bis runter auf 43°
- Kompakter Winkelschleifer mit sehr geringem Gehäusedurchmesser
- Epoxid-Harz gepanzerte Wicklung schützt den Motor vor abrasiven Staubpartikeln
- Wiederanlaufschutz – Sicherheitsschalter gegen unbeabsichtigtes Anlaufen nach Spannungsausfall
- Elektronischer Sanftanlauf verhindert ein ruckartiges Anlaufen der Maschine
- 100% Kugellagerung des Getriebes zur Erhöhung der Laufruhe und Lebensdauer
- Selbstabschaltende Kohlebürsten für höhere Motorstandzeit
- Werkzeuglose Schutzhauben-Schnellverstellung

Emissionswerte:
 $L_{PA} / L_{WA} = 90,0 / 101,0 \text{ dB(A)} \bullet K = 5 \text{ dB(A)}$
 Vibration = Schleifen $7,9 \text{ m/s}^2 \bullet K = 1,5 \text{ m/s}^2$



TECHNISCHE DATEN DWE4157F-QS

Aufnahmeleistung	900 Watt
Leerlaufdrehzahl	11.800 min ⁻¹
Max. Scheiben-Ø	125 mm
Antriebsspinde	M14
Werkzeuglose Schutzhaubenschnellverstellung	ja
Gewicht (inkl. Schutzhaube)	2,1 kg
Lieferumfang	Schutzhaube, Zusatzhandgriff, Spannflansch und -mutter, Montagewerkzeug, ohne Trennscheibe

UVP € 196,00
 zzgl. MwSt.
 € 233,24 inkl. MwSt.

125 mm WINKELSCHLEIFER

125 mm Winkelschleifer (900 Watt)



- Epoxyd-Harz gepanzerte Motorwicklungen
- Kompakte Maschine mit sehr geringem Gehäuse-durchmesser und flachem Getriebegehäuse
- Wiederanlaufschutz und Sanftanlauf

Emissionswerte:

$L_{PA} / L_{WA} = 90,0 / 101,0$ dB(A) • K = 5 dB(A)
Vibration = Schleifen 7,9 m/s² • K = 1,5 m/s²



TECHNISCHE DATEN DWE4157-QS

Aufnahmeleistung	900 Watt
Leerlaufdrehzahl	11.800 min ⁻¹
Max. Scheiben-Ø	125 mm
Antriebsspindel	M14
Werkzeuglose Schutzhaubenschnellverstellung	ja
Gewicht (inkl. Schutzhaube)	2,1 kg
Lieferumfang	Schutzhaube, Zusatzhandgriff, ohne Trennscheibe

UVP € 98,00
zzgl. MwSt.
€ 116,62 inkl. MwSt.

125 mm WINKELSCHLEIFER

125 mm Winkelschleifer (1.010 Watt)



- Epoxyd-Harz gepanzerte Motorwicklungen
- „Jet-Stream“-Kühlluftführung zum Schutz des Motors
- Wiederanlaufschutz und Sanftanlauf

Emissionswerte:

$L_{PA} / L_{WA} = 92,0 / 103,0$ dB(A) • K = 3,0 dB(A)
Vibration = Oberflächenschleifen 8,3 m/s² • K = 1,5 m/s²



TECHNISCHE DATEN DWE4207-QS

Aufnahmeleistung	1.010 Watt
Leerlaufdrehzahl	11.000 min ⁻¹
Max. Scheiben-Ø	125 mm
Antriebsspindel	M14
Werkzeuglose Schutzhaubenschnellverstellung	ja
Gewicht (inkl. Schutzhaube)	2,4 kg
Lieferumfang	Schutzhaube, vibrationsdämpfender Zusatzhandgriff, ohne Trennscheibe

UVP € 145,00
zzgl. MwSt.
€ 172,55 inkl. MwSt.

125 mm Winkelschleifer (950 Watt)



- Kompakter, leichter Winkelschleifer mit geringem Gehäuse-durchmesser für perfekten Arbeitskomfort
- 950 Watt starker Motor ermöglicht eine hohe Arbeitseffizienz
- Wiederanlaufschutz – Sicherheitsschalter gegen unbeabsichtigtes Anlaufen nach Spannungsausfall
- Sanftanlauf verhindert ein ruckartiges Anlaufen der Maschine
- Optimierte Kühlluftführung sorgt für einen hohen Luftdurchsatz und somit für eine perfekte Kühlung des Motors
- Spindelarretierung für einfachen und schnellen Zubehörwechsel
- Die Getriebegeometrie garantiert eine lange Lebensdauer und geringe Vibrationen
- Flaches Getriebegehäuse für problemlosen Einsatz bei engeren Platzverhältnissen

Emissionswerte:

$L_{PA} / L_{WA} = 101,0 / 90,0$ dB(A) • K = 3,0 dB(A)
Vibration = Schleifen 7,5 m/s² • K = 1,5 m/s²



TECHNISCHE DATEN DWE4117-QS

Aufnahmeleistung	950 Watt
Leerlaufdrehzahl	12.000 min ⁻¹
Max. Scheiben-Ø	125 mm
Antriebsspindel	M14
Gewicht (inkl. Schutzabdeckung)	2,0 kg
Lieferumfang	Schutzabdeckung, Zusatzhandgriff, Spannflansch und -mutter, Montagewerkzeug, ohne Trennscheibe

UVP € 92,00
zzgl. MwSt.
€ 109,48 inkl. MwSt.

125 mm Winkelschleifer (1.200 Watt)



- Epoxyd-Harz gepanzerte Motorwicklungen
- „Jet-Stream“-Kühlluftführung zum Schutz des Motors
- Wiederanlaufschutz und Sanftanlauf

Emissionswerte:

$L_{PA} / L_{WA} = 92,0 / 103,0$ dB(A) • K = 3,0 dB(A)
Vibration = Oberflächenschleifen 8,3 m/s² • K = 1,5 m/s²



TECHNISCHE DATEN DWE4217-QS

Aufnahmeleistung	1.200 Watt
Leerlaufdrehzahl	11.000 min ⁻¹
Max. Scheiben-Ø	125 mm
Antriebsspindel	M14
Werkzeuglose Schutzhaubenschnellverstellung	ja
Gewicht (inkl. Schutzhaube)	2,4 kg
Lieferumfang	Schutzhaube, vibrationsdämpfender Zusatzhandgriff, ohne Trennscheibe

UVP € 149,00
zzgl. MwSt.
€ 177,31 inkl. MwSt.

125 mm Winkelschleifer (1.010 Watt)



- Epoxyd-Harz gepanzerte Motorwicklungen
- „Jet-Stream“-Kühlluftführung zum Schutz des Motors
- Totmannschalter – bei Loslassen des Schalters geht die Maschine aus

Emissionswerte:

$L_{PA} / L_{WA} = 92,0 / 103,0$ dB(A) • K = 3,0 dB(A)
Vibration = Oberflächenschleifen 8,3 m/s² • K = 1,5 m/s²



TECHNISCHE DATEN DWE4203-QS

Aufnahmeleistung	1.010 Watt
Leerlaufdrehzahl	11.000 min ⁻¹
Max. Scheiben-Ø	125 mm
Antriebsspindel	M14
Werkzeuglose Schutzhaubenschnellverstellung	ja
Gewicht (inkl. Schutzhaube)	2,2 kg
Lieferumfang	Schutzhaube, vibrationsdämpfender Zusatzhandgriff, ohne Trennscheibe

UVP € 141,00
zzgl. MwSt.
€ 167,79 inkl. MwSt.

125 mm Winkelschleifer (1.200 Watt)



- Epoxyd-Harz gepanzerte Motorwicklungen
- „Jet-Stream“-Kühlluftführung zum Schutz des Motors
- Wiederanlaufschutz und Sanftanlauf
- Überlastschutz sichert den Motor vor Überhitzung
- Elektronische Kupplung zum Schutz von Anwender und Maschine

Emissionswerte:

$L_{PA} / L_{WA} = 92,0 / 103,0$ dB(A) • K = 3,0 dB(A)
Vibration = Oberflächenschleifen 8,3 m/s² • K = 1,5 m/s²



TECHNISCHE DATEN DWE4227-QS

Aufnahmeleistung	1.200 Watt
Leerlaufdrehzahl	11.000 min ⁻¹
Max. Scheiben-Ø	125 mm
Antriebsspindel	M14
Werkzeuglose Schutzhaubenschnellverstellung	ja
Gewicht (inkl. Schutzhaube)	2,2 kg
Lieferumfang	Schutzhaube, vibrationsdämpfender Zusatzhandgriff, ohne Trennscheibe

UVP € 177,00
zzgl. MwSt.
€ 210,63 inkl. MwSt.

KALKULATION AUF AKTIONSPREIS

Maschinenkauf*						Monatliche Leasingrate*								
mit Vollservice für						nur für Maschine bei			für Maschine und Vollservice bei					
36 Monate		48 Monate		60 Monate		36	48	60	36 Monaten		48 Monaten		60 Monaten	
Komfort	Premium	Komfort	Premium	Komfort	Premium	Monaten	Monaten	Monaten	Komfort	Premium	Komfort	Premium	Komfort	Premium
€ 216	€ 238	-	-	-	-	€ 3,30	€ 2,59	€ 2,11	€ 7,28	€ 8,03	-	-	-	-

125 mm WINKELSCHLEIFER

125 mm Winkelschleifer (1.400 Watt)



- Epoxyd-Harz gepanzerte Motorwicklungen
- „Jet-Stream“-Kühlluftführung zum Schutz des Motors
- Totmannschalter – bei Loslassen des Schalters geht die Maschine aus

Emissionswerte:
 $L_{pA} / L_{wA} = 92,0 / 103,0 \text{ dB(A)} \bullet K = 3,0 \text{ dB(A)}$
 Vibration = Oberflächenschleifen $8,3 \text{ m/s}^2 \bullet K = 1,5 \text{ m/s}^2$

TECHNISCHE DATEN		DWE4233-QS
Aufnahmeleistung		1.400 Watt
Leerlaufdrehzahl		11.500 min ⁻¹
Max. Scheiben-Ø		125 mm
Antriebsspinde		M14
Werkzeuglose Schutzhaubenschnellverstellung		ja
Gewicht (inkl. Schutzhaube)		2,2 kg
Lieferumfang	Schutzhaube, vibrationsdämpfender Zusatzhandgriff, ohne Trennscheibe	
UVP		€ 177,00
		zzgl. MwSt.
		€ 210,63 inkl. MwSt.

Maschinenkauf*						Monatliche Leasingrate*								
mit Vollservice für						nur für Maschine bei			für Maschine und Vollservice bei					
36 Monate		48 Monate		60 Monate		36 Monaten	48 Monaten	60 Monaten	36 Monaten		48 Monaten		60 Monaten	
Komfort	Premium	Komfort	Premium	Komfort	Premium	Komfort	Premium	Komfort	Premium	Komfort	Premium	Komfort	Premium	
€ 298	€ 321	-	-	-	-	€ 5,96	€ 4,67	€ 3,81	€ 10,06	€ 10,83	-	-	-	

125 mm Winkelschleifer (1.400 Watt)



- Epoxyd-Harz gepanzerte Motorwicklungen
- „Jet-Stream“-Kühlluftführung zum Schutz des Motors
- Wiederanlaufschutz und Sanftanlauf

Emissionswerte:
 $L_{pA} / L_{wA} = 92,0 / 103,0 \text{ dB(A)} \bullet K = 3,0 \text{ dB(A)}$
 Vibration = Oberflächenschleifen $8,3 \text{ m/s}^2 \bullet K = 1,5 \text{ m/s}^2$

TECHNISCHE DATEN		DWE4237-QS	DWE4237K-QS
Aufnahmeleistung		1.400 Watt	
Leerlaufdrehzahl		11.500 min ⁻¹	
Max. Scheiben-Ø		125 mm	
Antriebsspinde		M14	
Werkzeuglose Schutzhaubenschnellverstellung		ja	
Gewicht (inkl. Schutzhaube)		2,2 kg	
Lieferumfang	Schutzhaube, vibrationsdämpfender Zusatzhandgriff, ohne Trennscheibe		wie links plus Transportkoffer
UVP		€ 177,00	€ 188,00
		zzgl. MwSt.	zzgl. MwSt.
		€ 210,63 inkl. MwSt.	€ 223,72 inkl. MwSt.

Maschinenkauf*						Monatliche Leasingrate*								
mit Vollservice für						nur für Maschine bei			für Maschine und Vollservice bei					
36 Monate		48 Monate		60 Monate		36 Monaten	48 Monaten	60 Monaten	36 Monaten		48 Monaten		60 Monaten	
Komfort	Premium	Komfort	Premium	Komfort	Premium	Komfort	Premium	Komfort	Premium	Komfort	Premium	Komfort	Premium	
€ 336	€ 360	-	-	-	-	€ 7,01	€ 5,49	€ 4,47	€ 11,31	€ 12,13	-	-	-	

125 mm Winkelschleifer (1.500 Watt)



- Epoxyd-Harz gepanzerte Motorwicklungen
- „Jet-Stream“-Kühlluftführung zum Schutz des Motors
- Wiederanlaufschutz und Sanftanlauf

Emissionswerte:
 $L_{pA} / L_{wA} = 89,0 / 100,0 \text{ dB(A)} \bullet K = 3,0 \text{ dB(A)}$
 Vibration = Oberflächenschleifen $9,1 \text{ m/s}^2 \bullet K = 2,9 \text{ m/s}^2$

TECHNISCHE DATEN		DWE4277-QS
Aufnahmeleistung		1.500 Watt
Leerlaufdrehzahl		10.500 min ⁻¹
Max. Scheiben-Ø		125 mm
Antriebsspinde		M14
Werkzeuglose Schutzhaubenschnellverstellung		ja
Gewicht (inkl. Schutzhaube)		2,5 kg
Lieferumfang	Schutzhaube, vibrationsdämpfender Zusatzhandgriff, ohne Trennscheibe	
UVP		€ 200,00
		zzgl. MwSt.
		€ 238,00 inkl. MwSt.

Maschinenkauf*						Monatliche Leasingrate*								
mit Vollservice für						nur für Maschine bei			für Maschine und Vollservice bei					
36 Monate		48 Monate		60 Monate		36 Monaten	48 Monaten	60 Monaten	36 Monaten		48 Monaten		60 Monaten	
Komfort	Premium	Komfort	Premium	Komfort	Premium	Komfort	Premium	Komfort	Premium	Komfort	Premium	Komfort	Premium	
€ 380	€ 405	-	-	-	-	€ 8,39	€ 6,57	€ 5,35	€ 12,80	€ 13,64	-	-	-	

125 mm WINKELSCHLEIFER

125 mm Winkelschleifer (1.500 Watt)



- Epoxyd-Harz gepanzerte Motorwicklungen
- „Jet-Stream“-Kühlluftführung zum Schutz des Motors
- Vierfach-Elektronik (Wiederanlaufschutz, Sanftanlauf, Überlastschutz und Drehzahlkonstanthaltung)
- Elektronische Kupplung zum Schutz von Anwender und Maschine
- Arretierbarer Schalter für Dauerbetrieb

Emissionswerte:
 $L_{pA} / L_{wA} = 92,0 / 103,0 \text{ dB(A)} \bullet K = 3,0 \text{ dB(A)}$
 Vibration = Oberflächenschleifen $8,3 \text{ m/s}^2 \bullet K = 1,5 \text{ m/s}^2$

TECHNISCHE DATEN		DWE4257-QS
Aufnahmeleistung		1.500 Watt
Leerlaufdrehzahl		2.800–10.000 min ⁻¹
Max. Scheiben-Ø		125 mm
Antriebsspinde		M14
Werkzeuglose Schutzhaubenschnellverstellung		ja
Gewicht (inkl. Schutzhaube)		2,5 kg
Lieferumfang	Schutzhaube, vibrationsdämpfender Zusatzhandgriff, Schnellspannflansch, ohne Trennscheibe	
UVP		€ 189,00
		zzgl. MwSt.
		€ 224,91 inkl. MwSt.

Maschinenkauf*						Monatliche Leasingrate*								
mit Vollservice für						nur für Maschine bei			für Maschine und Vollservice bei					
36 Monate		48 Monate		60 Monate		36 Monaten	48 Monaten	60 Monaten	36 Monaten		48 Monaten		60 Monaten	
Komfort	Premium	Komfort	Premium	Komfort	Premium	Komfort	Premium	Komfort	Premium	Komfort	Premium	Komfort	Premium	
€ 317	€ 341	-	-	-	-	€ 6,37	€ 4,99	€ 4,06	€ 10,67	€ 11,49	-	-	-	

125 mm Winkelschleifer (1.700 Watt)



- Kohlebürstenwechsel als Service-Grund Nr. 1 bei Winkelschleifern entfällt komplett
- Epoxyd-Harz gepanzerte Wicklungen schützen den Motor vor abrasiven Staubpartikeln
- Elektronische Bremse stoppt die Scheibe in Sekundenschnelle (< 2 Sekunden) zuverlässig, auch bei Stromausfällen
- Kombination aus elektronischer Kupplung und Bremse minimiert die Gefahren bei Kickbacks noch effektiver
- Drehzahlkonstanthaltung für gleichbleibende Drehzahlen, auch unter Last

Emissionswerte:
 $L_{pA} / L_{wA} = 89,0 / 100,0 \text{ dB(A)} \bullet K = 3,0 \text{ dB(A)}$
 Vibration = Oberflächenschleifen $5,8 \text{ m/s}^2 \bullet K = 1,5 \text{ m/s}^2$

TECHNISCHE DATEN		DWE4347-QS
Aufnahmeleistung		1.700 Watt
Leerlaufdrehzahl		10.500 min ⁻¹
Max. Scheiben-Ø		125 mm
Antriebsspinde		M14
Werkzeuglose Schutzhaubenschnellverstellung		ja
Gewicht (inkl. Schutzhaube)		2,3 kg
Lieferumfang	Schutzhaube, vibrationsdämpfender Zusatzhandgriff, Schnellspannmutter, ohne Trennscheibe	
UVP		€ 239,00
		zzgl. MwSt.
		€ 284,41 inkl. MwSt.

Maschinenkauf*						KALKULATION AUF AKTIONSPREIS									Monatliche Leasingrate*					
mit Vollservice für						nur für Maschine bei			für Maschine und Vollservice bei											
36 Monate		48 Monate		60 Monate		36 Monaten	48 Monaten	60 Monaten	36 Monaten		48 Monaten		60 Monaten							
Komfort	Premium	Komfort	Premium	Komfort	Premium	Komfort	Premium	Komfort	Premium	Komfort	Premium	Komfort	Premium							
€ 336	€ 360	-	-	-	-	€ 7,01	€ 5,49	€ 4,47	€ 11,31	€ 12,13	-	-	-							

125 mm Winkelschleifer (1.700 Watt)



Baugleich mit DWE4347-QS, jedoch zusätzlich mit Drehzahlvorwahl über Rändelrad

Emissionswerte:
 $L_{pA} / L_{wA} = 89,0 / 100,0 \text{ dB(A)} \bullet K = 3,0 \text{ dB(A)}$
 Vibration = Oberflächenschleifen $5,8 \text{ m/s}^2 \bullet K = 1,5 \text{ m/s}^2$

TECHNISCHE DATEN		DWE4357-QS
Aufnahmeleistung		1.700 Watt
Leerlaufdrehzahl		2.200–10.500 min ⁻¹
Max. Scheiben-Ø		125 mm
Antriebsspinde		M14
Werkzeuglose Schutzhaubenschnellverstellung		ja
Gewicht (inkl. Schutzhaube)		2,3 kg
Lieferumfang	Schutzhaube, vibrationsdämpfender Zusatzhandgriff, Schnellspannmutter, ohne Trennscheibe	
UVP		€ 249,00
		zzgl. MwSt.
		€ 296,31 inkl. MwSt.

Maschinenkauf*						Monatliche Leasingrate*								
mit Vollservice für						nur für Maschine bei			für Maschine und Vollservice bei					
36 Monate		48 Monate		60 Monate		36 Monaten	48 Monaten	60 Monaten	36 Monaten		48 Monaten		60 Monaten	
Komfort	Premium	Komfort	Premium	Komfort	Premium	Komfort	Premium	Komfort	Premium	Komfort	Premium	Komfort	Premium	
€ 380	€ 405	-	-	-	-	€ 8,39	€ 6,57	€ 5,35	€ 12,80	€ 13,64	-	-	-	

125 mm WINKELSCHLEIFER & ZUBEHÖR FÜR WINKELSCHLEIFER

125 mm Winkelschleifer (1.700 Watt)



Baugleich mit DWE4347-QS, jedoch zusätzlich mit speziell auf Edelstahlbearbeitung (INOX) abgestimmte Drehzahlwahl über Rändelrad

Emissionswerte:

$L_{PA} / L_{WA} = 88,0 / 99,0$ dB(A) • K = 3,0 dB(A)
Vibration = Oberflächenschleifen 4,1 m/s² • K = 1,5 m/s²



TECHNISCHE DATEN DWE4369-QS

Aufnahmeleistung	1.700 Watt
Leerlaufdrehzahl	1.800–8.000 min ⁻¹
Max. Scheiben-Ø	125 mm
Antriebsspindel	M14
Werkzeuglose Schutzhaubenschnellverstellung	ja
Gewicht (inkl. Schutzhaube)	2,3 kg
Lieferumfang	Schutzhaube, vibrationsdämpfender Zusatzhandgriff, Schnellspannmutter, ohne Trennscheibe

UVP € 279,00
zzgl. MwSt.
€ 332,01 inkl. MwSt.

Maschinenkauf*						Monatliche Leasingrate*								
mit Vollservice für						nur für Maschine bei								
36 Monate		48 Monate		60 Monate		36 Monate		48 Monate		60 Monate				
Komfort	Premium	Komfort	Premium	Komfort	Premium	Komfort	Premium	Komfort	Premium	Komfort	Premium			
€ 412	€ 437	-	-	-	-	€ 9,40	€ 7,37	€ 6,00	€ 13,88	€ 14,73	-	-	-	-

Staubhaube



- Zum staubarmen Schleifen mineralischer Materialien
- Direkte Montage auf alle 115 und 125 mm DEWALT Winkelschleifer mit werkzeugloser Schutzhauben-Schnellverstellung
- Optimaler Einsatz mit DEWALT Zubehör
- Maximale Topfscheibenhöhe von 30,5 mm
- Randnahe Arbeiten durch schiebbares Segment
- AirLock Absaug-Adapter für schnellen und einfachen Anschluss an ein Staubabsaugsystem



TECHNISCHE DATEN DWE46150-XJ

Passend für	115 und 125 mm Winkelschleifer
Lieferumfang	AirLock Absaug-Adapter

UVP € 78,00
zzgl. MwSt.
€ 92,82 inkl. MwSt.

125 mm Beton-Oberflächen-Set siehe Seite 135



TECHNISCHE DATEN DWE4257KT-QS

Lieferumfang	Schutzhaube, Bügelgriff, vibrationsdämpfender Zusatzhandgriff, Staubhaube 125 mm (DWE46150), Diamant-Topfscheibe (DT3797), Schnellspannmutter, T STAK™-Box II
--------------	---

125 mm Winkelschleifer-Schutzhaube für Betonarbeiten



- Drehbarer Absaug-Anschluss für eine effektive Entstaubung ohne Abknicken des Saugschlauches, AirLock kompatibel
- Großvolumige Absaugöffnung für optimalen Luftstrom ohne Blockaden
- Tauchschnitt-Funktion für staubfreie Tauchschnitte in alle Materialien
- Schnitttiefeinstellung: Einfache und exakte Einstellung der Einschnitttiefe
- Robuster Stahlschuh für höhere Belastbarkeit und noch längere Lebensdauer
- Großes Sichtfenster für einen ungehinderten Blick auf die Schnittfläche und noch exaktere Schnitte
- Kompaktes und leichtes Design
- AirLock Absaug-Adapter für schnellen und einfachen Anschluss an ein Staubabsaugsystem



TECHNISCHE DATEN DWE46225-XJ

Für Scheiben-Ø	125 mm
Max. Schnitttiefe	35 mm
Tauchschnitte	Ja
Absauganschluss	Drehbar
Führungsrollen	Ja
Gewicht	0,8 kg
Lieferumfang	AirLock Absaug-Adapter

UVP € 82,00
zzgl. MwSt.
€ 97,58 inkl. MwSt.

150, 180 & 230 mm WINKELSCHLEIFER

150 mm Winkelschleifer (1.400 Watt)



- Epoxyd-Harz gepanzerte Motorwicklungen
- „Jet-Stream“-Kühlluftführung zum Schutz des Motors
- Wiederanlaufschutz und Sanftanlauf

Emissionswerte:

$L_{PA} / L_{WA} = 91,0 / 102,0$ dB(A) • K = 3,0 dB(A)
Vibration = Oberflächenschleifen 7,0 m/s² • K = 1,5 m/s²



TECHNISCHE DATEN DWE4238-QS

Aufnahmeleistung	1.400 Watt
Leerlaufdrehzahl	9.300 min ⁻¹
Max. Scheiben-Ø	150 mm
Antriebsspindel	M14
Werkzeuglose Schutzhaubenschnellverstellung	ja
Gewicht (inkl. Schutzhaube)	2,7 kg
Lieferumfang	Schutzhaube, vibrationsdämpfender Zusatzhandgriff, ohne Trennscheibe

UVP € 181,00
zzgl. MwSt.
€ 215,39 inkl. MwSt.

180 mm Winkelschleifer (2.400 Watt)



- „Jet-Stream“-Kühlluftführung zum Schutz des Motors
- Selbstabschaltende Kohlebürsten für höhere Motorstandzeit
- Anti-Vibrations-Zusatzhandgriff

Emissionswerte:

$L_{PA} / L_{WA} = 96,0 / 107,0$ dB(A) • K = 3,0 dB(A)
Vibration = Oberflächenschleifen 8,5 m/s² • K = 1,5 m/s²



TECHNISCHE DATEN DWE4557-QS

Aufnahmeleistung	2.400 Watt
Leerlaufdrehzahl	8.500 min ⁻¹
Max. Scheiben-Ø	180 mm
Antriebsspindel	M14
Werkzeuglose Schutzhaubenschnellverstellung	ja
Gewicht (inkl. Schutzhaube)	6,5 kg
Lieferumfang	Schutzhaube, vibrationsdämpfender Zusatzhandgriff, ohne Trennscheibe

UVP € 200,00
zzgl. MwSt.
€ 238,00 inkl. MwSt.

230 mm Winkelschleifer (2.600 Watt)



- Epoxyd-Harz gepanzerte Motorwicklungen
- „Jet-Stream“-Kühlluftführung zum Schutz des Motors
- Überlastschutz sichert den Motor vor Überhitzung
- Elektronische Kupplung zum Schutz von Anwender und Maschine
- Wiederanlaufschutz und Sanftanlauf
- Arretierbarer Schalter für Dauerbetrieb

Emissionswerte:

$L_{PA} / L_{WA} = 96,0 / 107,0$ dB(A) • K = 3,0 dB(A)
Vibration = Oberflächenschleifen 7,0 m/s² • K = 1,5 m/s²



TECHNISCHE DATEN DWE4579-QS

Aufnahmeleistung	2.600 Watt
Leerlaufdrehzahl	6.500 min ⁻¹
Max. Scheiben-Ø	230 mm
Antriebsspindel	M14
Werkzeuglose Schutzhaubenschnellverstellung	ja
Gewicht (inkl. Schutzhaube)	6,6 kg
Lieferumfang	Schutzhaube, vibrationsdämpfender Zusatzhandgriff, ohne Trennscheibe

UVP € 257,00
zzgl. MwSt.
€ 305,83 inkl. MwSt.

230 mm WINKELSCHLEIFER & ZUBEHÖR FÜR WINKELSCHLEIFER

230 mm Winkelschleifer (2.600 Watt)



- Epoxid-Harz gepanzerte Motorwicklungen
- „Jet-Stream“-Kühlluftführung zum Schutz des Motors
- Überlastschutz sichert den Motor vor Überhitzung
- Elektronische Kupplung zum Schutz von Anwender und Maschine
- Wiederanlaufschutz und Sanftanlauf
- Arretierbarer Schalter für Dauerbetrieb
- Schnellspannmutter für schnellen und werkzeuglosen Scheibenwechsel

Emissionswerte:

$L_{pA} / L_{wA} = 96,0 / 107,0$ dB(A) • K = 3,0 dB(A)
Vibration = Oberflächenschleifen 7,0 m/s² • K = 1,5 m/s²



TECHNISCHE DATEN DWE4579R-0S

Aufnahmeleistung	2.600 Watt
Leerlaufdrehzahl	6.500 min ⁻¹
Max. Scheiben-Ø	230 mm
Antriebsspindel	M14
Werkzeuglose Schutzhaubenschnellverstellung	ja
Gewicht (inkl. Schutzhaube)	6,6 kg
Lieferumfang	Schutzhaube, vibrationsdämpfender Zusatzhandgriff, ohne Trennscheibe

UVP € 279,00
zzgl. MwSt.
€ 332,01 inkl. MwSt.

Maschinenkauf*						Monatliche Leasingrate*								
mit Vollservice für						für Maschine und Vollservice bei								
36 Monate		48 Monate		60 Monate		36 Monate		48 Monate		60 Monate				
Komfort	Premium	Komfort	Premium	Komfort	Premium	Komfort	Premium	Komfort	Premium	Komfort	Premium			
€ 425	€ 452	€ 478	€ 516	-	-	€ 9,40	€ 7,37	€ 6,00	€ 14,31	€ 15,24	€ 12,62	€ 13,61	-	-

230 mm Winkelschleifer (2.600 Watt)



- Starker 2.600 Watt Motor mit Überlastreserven
- Optimal geschützter Motor durch Epoxidharz-gepanzerte Wicklung
- Nullspannungsschalter verhindert ein unbeabsichtigtes Anlaufen der Maschine nach einem Stromausfall
- Maximale Maschinenkontrolle durch elektronischen Sanftanlauf
- Arretierschalter für Dauerbetrieb
- Spindelarretierung

Emissionswerte:

$L_{pA} / L_{wA} = 94,0 / 104,0$ dB(A) • K = 3,0 dB(A)
Vibration = Oberflächenschleifen 7,1 m/s² • K = 2,0 m/s²



TECHNISCHE DATEN DWE496-0S

Aufnahmeleistung	2.600 Watt
Leerlaufdrehzahl	6.500 min ⁻¹
Max. Scheiben-Ø	230 mm
Antriebsspindel	M14
Gewicht	5,4 kg
Lieferumfang	Schutzhaube, Zusatzhandgriff, Spannflansch und -mutter, ohne Trennscheibe

UVP € 207,00
zzgl. MwSt.
€ 246,33 inkl. MwSt.

230 mm Winkelschleifer-Schutzhaube für Betonarbeiten



- Drehbarer Absaug-Anschluss für eine effektive Entstaubung ohne Abknicken des Saugschlauches, AirLock kompatibel
- Großvolumige Absaugöffnung für optimalen Luftstrom ohne Blockaden
- Tauchschnitt-Funktion für staubfreie Tauchschnitte in alle Materialien
- Schnitttiefeinstellung: Einfache und exakte Einstellung der Einschnitttiefe
- Robuster Stahlschuh für höhere Belastbarkeit und noch längere Lebensdauer
- Großes Sichtfenster für einen ungehinderten Blick auf die Schnittfläche und noch exaktere Schnitte
- Kompaktes und leichtes Design



TECHNISCHE DATEN DWE46229-JJ

Für Scheiben-Ø	230 mm
Max. Schnitttiefe	60 mm
Tauchschnitte	Ja
Absauganschluss	Drehbar
Führungsrollen	Ja
Gewicht	1,0 kg
Lieferumfang	AirLock Absaug-Adapter

UVP € 155,00
zzgl. MwSt.
€ 184,45 inkl. MwSt.



SPEZIALMASCHINEN FÜR DIE METALLBEARBEITUNG

GERADSCHLEIFER & METALLKREISSÄGE

Geradschleifer (450 Watt)



- Hochleistungsmotor mit ausreichend Überlastreserven für problemlosen Langzeiteinsatz
- Exakter Rundlauf des Einsatzwerkzeugs durch speziell gehärtete und geschliffene Spannzange
- Niedrige Arbeitstemperatur
- Selbstabschaltende Kohlebürsten

Emissionswerte:

$L_{PA} / L_{WA} = 80,0 / 91,0$ dB(A) • K = 3,0 dB(A)
Vibration = 4,4 m/s² • K = 1,9 m/s²

TECHNISCHE DATEN DWE4884-QS

Aufnahmeleistung	450 Watt
Leerlaufdrehzahl	25.000 min ⁻¹
Spannzangen-Ø	6 mm
Max. Schleifkörper-Ø	38 mm
Gewicht	1,6 kg

UVP € 186,00
zzgl. MwSt.
€ 221,34 inkl. MwSt.



Geradschleifer (1.300 Watt)



- Bürstenlose Motortechnologie für mehr Leistung, weniger Verschleiß und geringere Hitzeentwicklung
- Lufteinlässe mit Mesh-Einsatz aus Metall für einen wirkungsvollen Eindringungsschutz von Staub und abrasivem Materialabtrag
- Spindelarretierung für schnellen und einfachen Zubehörwechsel
- Sicherheits-LED-Anzeige zur Anzeige von sicherheitsrelevanten Fehlfunktionen, Kickbacks oder Nullspannungsvorfällen
- Elektronische Drehzahlvorwahl für perfekte Anwendungskontrolle und materialgerechtes Arbeiten
- Elektronische Motorbremse und Sicherheitskupplung für maximale Anwender-Sicherheit und Kontrolle

Emissionswerte:

$L_{PA} / L_{WA} = 79,0 / 90,0$ dB(A) • K = 3,0 dB(A)
Vibration = 17 m/s² • K = 2,1 m/s²

TECHNISCHE DATEN DWE4997-QS

Aufnahmeleistung	1.300 Watt
Leerlaufdrehzahl	6.200–25.000 min ⁻¹
Spannzangen-Ø	6 mm
Max. Schleifkörper-Ø	38 mm
Gewicht	2,1 kg
Lieferumfang	Zusatzhandgriff

UVP € 279,00
zzgl. MwSt.
€ 332,01 inkl. MwSt.



Maschinenkauf*						Monatliche Leasingrate*								
mit Volservice für						nur für Maschine bei								
36 Monate		48 Monate		60 Monate		36 Monate		48 Monate		60 Monate				
Komfort	Premium	Komfort	Premium	Komfort	Premium	Komfort	Premium	Komfort	Premium	Komfort	Premium			
€ 425	€ 452	€ 478	€ 516	–	–	€ 9,40	€ 7,37	€ 6,00	€ 14,31	€ 15,24	€ 12,62	€ 13,61	–	–

Metallkreissäge



- Hochleistungsmotor mit Sanftlauf
- Verstellbares Anschlagssystem zur Schnittpositionierung und Gehrungsschnitte bis 45°
- Werkstück-Schnellspannsystem
- Lexan-Schutzhaube

Emissionswerte:

$L_{PA} / L_{WA} = 95,0 / 108,0$ dB(A) • K = 3,0 dB(A)
Vibration = ≤ 2,5 m/s² • K = 1,5 m/s²

TECHNISCHE DATEN DW872-QS

Aufnahmeleistung	2.200 Watt
Leerlaufdrehzahl	1.300 min ⁻¹
Schnittbereiche:	
bei 90° bzw. 45° Vierkantrohre	100 x 100 bzw. 79 x 79 mm
bei 90° bzw. 45° Rechteckrohre	130 x 75 bzw. 123 x 79 mm
bei 90° bzw. 45° L-Profile	92 x 92 bzw. 56 x 56 mm
bei 90° bzw. 45° Rundrohre	130 bzw. 79 mm
Sägeblattmaß	355 x 25,4 mm
Gewicht	22,5 kg
Lieferumfang	66 Zahn HM-Sägeblatt (titanlegiert)

UVP € 549,00
zzgl. MwSt.
€ 653,31 inkl. MwSt.



Maschinenkauf*						Monatliche Leasingrate*								
mit Volservice für						nur für Maschine bei								
36 Monate		48 Monate		60 Monate		36 Monate		48 Monate		60 Monate				
Komfort	Premium	Komfort	Premium	Komfort	Premium	Komfort	Premium	Komfort	Premium	Komfort	Premium			
€ 898	€ 964	€ 994	€ 1.078	€ 1.054	€ 1.149	€ 18,50	€ 14,49	€ 11,80	€ 30,25	€ 32,48	€ 26,24	€ 28,47	€ 22,65	€ 24,71

TRENNSCHLEIFER, POLIERER & HEISLUFTPISTOLE

355 mm Trennschleifer



- Elektronischer Sanftanlauf
- Werkzeuglose Gehrungseinstellung bis 45°
- Sicheres Arbeiten durch verstellbaren Funkenschutz und das zu bearbeitende Material
- Werkstück-Klemmvorrichtung mit Trapezgewinde für schnelles und sicheres Spannen der Werkstücke

Emissionswerte:

$L_{PA} / L_{WA} = 100,0 / 112,0$ dB(A) • K = 3,0 dB(A)
Vibration = 6,2 m/s² • K = 1,5 m/s²



TECHNISCHE DATEN D28715-QS

Aufnahmeleistung	2.200 Watt
Leerlaufdrehzahl	4.000 min ⁻¹
Schnittbereiche:	
bei 90° bzw. 45° Vierkantrohre	120 x 120 bzw. 110 x 110 mm
bei 90° bzw. 45° Rechteckrohre	100 x 200 bzw. 100 x 140 mm
bei 90° bzw. 45° L-Profile	140 x 140 bzw. 120 x 120 mm
bei 90° bzw. 45° Rundrohre	130 bzw. 130 mm
Trennscheibenmaße	355 x 25,4 mm (Metall-Trennscheibe)
Gewicht	18,5 kg
Lieferumfang	Metalltrennscheibe

UVP € 342,00
zzgl. MwSt.
€ 406,98 inkl. MwSt.

180 mm Polierer



- Materialgerechtes Arbeiten durch 2-Stufen-Drehzahlregulierung sowie elektronische Drehzahlkonstanthaltung
- Vollgummirtes Frontgehäuse als Schutz für Maschine und das zu bearbeitende Material
- Ideal für alle Polierarbeiten im Karosserie- und Metallbereich
- Lüftungsöffnungen mit feinmaschigem Drahtgeflecht verhindert das Eindringen von Staub und Metallspänen und erhöht somit die Lebensdauer

Emissionswerte:

$L_{PA} / L_{WA} = 84,0 / 95,0$ dB(A) • K = 3,0 dB(A)
Vibration = 2,3 m/s² • K = 1,5 m/s²



TECHNISCHE DATEN DWP849X-QS

Aufnahmeleistung	1.250 Watt
Leerlaufdrehzahl	0–600 / 3.500 min ⁻¹
Max. Teller-Ø	230 mm
Empfohlener Teller-Ø	150 / 180 mm
Antriebsspinde	M14
Gewicht	3,0 kg
Lieferumfang	180 mm Gummischleifteller und Polierhaube, Bügel- und Zusatzhandgriff

UVP € 309,00
zzgl. MwSt.
€ 367,71 inkl. MwSt.

1.800 / 2.000 Watt Heißluftpistole



- Leistungsstarke Heißluftpistolen für professionelle Anwendungen
- Stufenlos einstellbare Temperaturen
- Praktischer Stationäreinsatz durch sichere, vertikale Standposition
- Problemlose Handhabung durch leichte und kompakte Bauweise
- Abnehmbarer Wärmeschutz ermöglicht auch Arbeiten an schwer zugänglichen Stellen
- D26411-QS: Zusätzlich mit 2 einstellbaren Gebläsestufen
- D26414-QS: Zusätzlich mit digitaler Temperaturanzeige und Speicherung der letzten Temperatureinstellungen

Emissionswerte:

$L_{PA} / L_{WA} = 68,0 / 79,0$ dB(A) • K = 3,0 dB(A)
Vibration D26411 = 0,9 m/s² • K = 1,5 m/s²
Vibration D26414 = 0,86 m/s² • K = 1,5 m/s²

TECHNISCHE DATEN D26411-QS D26414-QS

Aufnahmeleistung	1.800 Watt	2.000 Watt
Betriebstemperatur	50–400 / 600 °C	50–600 °C
Luftdurchsatz	250 / 450 l/min.	650 l/min.
Gewicht	0,8 kg	0,7 kg
Lieferumfang	Flächendüse, Konusdüse, Flachdüse, Reduzierdüse	Konusdüse, Flachdüse, Lackschaber

UVP € 79,00 (D26411-QS)
zzgl. MwSt.
€ 94,01 inkl. MwSt.
€ 109,00 (D26414-QS)
zzgl. MwSt.
€ 129,71 inkl. MwSt.





BETON-OBERFLÄCHEN-SET & FLIESENSÄGEN

125 mm Beton-Oberflächen-Set



- Motor mit sehr hohem Kupferanteil für stärkere Leistung
- Geringer Gehäusedurchmesser und flaches Getriebegehäuse
- Epoxyd-Harz gepanzerte Motorwicklungen
- „Jet-Stream“-Kühlluftführung zum Schutz des Motors
- Vierfach-Elektronik mit Wiederanlaufschutz, Sanftlauf, Überlastschutz und elektronischer Kupplung
- Drehzahlvorwahl über Rändelrad für materialgerechte Arbeiten
- Drehzahlkonstanthaltung
- Werkzeuglose Schutzhauben-Schnellverstellung
- Spezielle Staubhaube mit AirLock Absaug-Adapter
- Selbstabschaltende Kohlebürsten für höhere Motorstandzeit

Emissionswerte:
 $L_{pa} / L_{wa} = 92,0 / 103,0$ dB(A) • K = 3,0 dB(A)
 Vibration = Oberflächenschleifen 8,3 m/s² • K = 1,5 m/s²

TECHNISCHE DATEN DWE4257KT-QS

Aufnahmeleistung	1.500 Watt
Leerlaufdrehzahl	2.800–10.000 min ⁻¹
Max. Scheiben-Ø	125 mm
Antriebsspindel	M14
Gewicht	2,6 kg
Lieferumfang	Schutzhaube, Bügelgriff, vibrationsdämpfender Zusatzhandgriff, Staubhaube 125 mm (DWE46150) inkl. AirLock Absaug-Adapter, Diamant-Topscheibe (DT3797), Schnellspannmutter, T STAK™-Box II

UVP € 409,00
 zzgl. MwSt.
 € 486,71 inkl. MwSt.

Nass- / Trocken-Fliesensäge



- Robuster Motor mit hohem Drehmoment, ausgelegt für den Dauereinsatz
- Max. Sicherheit für den Anwender durch PRCD-Schutzschalter
- Vielseitiger Einsatz durch exakte und stufenlose Schnitttiefen und Gehrungseinstellung
- Geringe Staubentwicklung durch regulierbare Wasserzufuhr mit 2 m Schlauch
- Arretierschalter für Dauerbetrieb

Emissionswerte:
 $L_{pa} / L_{wa} = 102,0 / 113,0$ dB(A) • K = 3,0 dB(A)
 Vibration = 4,1 m/s² • K = 1,5 m/s²

TECHNISCHE DATEN DWC410-QS

Aufnahmeleistung	1.300 Watt
Leerlaufdrehzahl	13.000 min ⁻¹
Neigungseinstellung	0–45°
Schnitttiefe bei 90° / 45°	34 / 19 mm
Trennscheiben-Maß	110 x 20 mm
Gewicht	3,0 kg
Lieferumfang	110 mm Diamantscheibe, universeller Wasseranschluss-Adapter, 2 m Wasserschlauch, Montagewerkzeug

UVP € 224,00
 zzgl. MwSt.
 € 266,56 inkl. MwSt.

Fliesensäge



- Großdimensionierter Schnittbereich für Längsschnitte bis zu 940 mm und damit u.a. optimal einsetzbar bei 90 x 90 cm Boden- und Wandfliesen
- Exakte Schnitte durch 45°-Winkel- sowie 90°-Führungsanschlag
- Exakter Tauchschnittmechanismus für vielseitigen Einsatz
- Hochwertiges Edelstahl-Führungssystem für präzise Schnitte
- Seitliche Auflage für sichere Bearbeitung großdimensionierter Fliesen
- Doppelte Kühlwasserzufuhr mit Durchflussreinigung
- Großdimensionierte Kühlwasserauffangwanne für problemlosen Langzeiteinsatz
- PRCD-Schalter gewährleistet sicheren Einsatz speziell mit Nassschnitten
- Geringes Transportgewicht für optimalen Einsatz auf der Montage
- Zusammenklappbares Untergestell (D240001-XJ – nicht im serienmäßigen Lieferumfang enthalten) als ideale Unterstützung an allen Einsatzorten

Emissionswerte:
 $L_{pa} / L_{wa} = 91,8 / 101,5$ dB(A) • K = 2,5 dB(A)
 Vibration = Sägen 4,0 m/s² • K = 0,5 m/s²

TECHNISCHE DATEN D36000-QS

Aufnahmeleistung	1.600 Watt
Leerlaufdrehzahl	4.200 min ⁻¹
Max. Schnitttiefe	80 mm
Neigungseinstellungen	0° bis 45°
Max. Querschnittbereich bei 90° / 45°	940 / 457 mm
Schnittgenauigkeit	< 1 mm
Trennscheibenmaß	250 x 25,4 mm
Abmessungen (L x B x H)	1.600 x 1.067 x 584 mm
Transportmaße (Säge)	838 x 734 x 483 mm
Transportmaße (Auffangwanne)	896 x 762 x 165 mm
Gewicht	45,0 kg
Lieferumfang	Ausziehbarer Untertisch, Kühlwasserauffangwanne, Trennscheibe

UVP € 1.299,00
 zzgl. MwSt.
 € 1.545,81 inkl. MwSt.

Zusammenklappbares Untergestell



Zusammenklappbar und damit optimal auch für die Montage

TECHNISCHE DATEN D240001-XJ

Passend für	D36000-QS, D24000-QS
-------------	----------------------

UVP € 109,00
 zzgl. MwSt.
 € 129,71 inkl. MwSt.

ALLIGATOR® SPEZIALSÄGEN

ALLIGATOR® Spezialsäge (295 mm)



- Durch neue integrierte Endklammern lässt sich das Schwert vollständig durch den Schnitt ziehen
- Vollgummierete Griffe
- Robustes, langlebiges Aluminium-Getriebegehäuse
- Sägeblatt für Porenbeton

Emissionswerte:

$L_{pa} / L_{wa} = 95,0 / 104,0$ dB(A) • K = 5,6 dB(A)
Vibration = Sägen von Porenbeton 5,4 m/s² • K = 1,5 m/s²

TECHNISCHE DATEN DWE396-QS

Aufnahmeleistung	1.600 Watt
Leerlaufhubzahl	3.000 min ⁻¹
Hublänge	40 mm
Schwertlänge	365 mm
Schnittlänge	295 mm
Gewicht	5,3 kg
Lieferumfang	Sägeblattsatz DT2973 (für Porenbeton)

UVP € 369,00
zzgl. MwSt.
€ 439,11 inkl. MwSt.



Maschinenkauf*						Monatliche Leasingrate*								
mit Vollservice für						für Maschine und Vollservice bei								
36 Monate		48 Monate		60 Monate		36 Monaten		48 Monaten		60 Monaten				
Komfort	Premium	Komfort	Premium	Komfort	Premium	Komfort	Premium	Komfort	Premium	Komfort	Premium			
€ 600	€ 644	€ 669	€ 727	–	–	€ 12,44	€ 9,74	€ 7,93	€ 20,23	€ 21,71	€ 17,67	€ 19,18	–	–

ALLIGATOR® Spezialsäge (430 mm)



- Baugleich mit DWE396-QS, aber mit 500 mm Schwertlänge und 430 mm Schnittlänge (anstelle 365 und 295 mm)
- Sägeblatt für POROTON® bis Festigkeitsklasse FK12 (bis 12 N/mm²)

Emissionswerte:

$L_{pa} / L_{wa} = 95,0 / 104,0$ dB(A) • K = 5,6 dB(A)
Vibration = Sägen von Hochlochziegeln 5,4 m/s² • K = 1,5 m/s²

TECHNISCHE DATEN DWE397-QS

Aufnahmeleistung	1.700 Watt
Leerlaufhubzahl	3.000 min ⁻¹
Hublänge	40 mm
Schwertlänge	500 mm
Schnittlänge	430 mm
Gewicht	5,5 kg
Lieferumfang	Sägeblattsatz DT2974 (für POROTON® FK12)

UVP € 479,00
zzgl. MwSt.
€ 570,01 inkl. MwSt.



Maschinenkauf*						Monatliche Leasingrate*								
mit Vollservice für						für Maschine und Vollservice bei								
36 Monate		48 Monate		60 Monate		36 Monaten		48 Monaten		60 Monaten				
Komfort	Premium	Komfort	Premium	Komfort	Premium	Komfort	Premium	Komfort	Premium	Komfort	Premium			
€ 710	€ 754	€ 779	€ 837	€ 817	€ 881	€ 16,14	€ 12,65	€ 10,30	€ 23,94	€ 25,42	€ 20,58	€ 22,08	€ 17,57	€ 18,95

ALLIGATOR® Spezialsäge (430 mm)



- Baugleich mit DWE396-QS, aber mit 500 mm Schwertlänge und 430 mm Schnittlänge (anstelle 365 und 295 mm)
- Sägeblatt für POROTON® bis Festigkeitsklasse FK20 (bis 20 N/mm²)

Emissionswerte:

$L_{pa} / L_{wa} = 95,0 / 104,0$ dB(A) • K = 5,6 dB(A)
Vibration = Sägen von Hochlochziegeln 5,4 m/s² • K = 1,5 m/s²

TECHNISCHE DATEN DWE398-QS

Aufnahmeleistung	1.700 Watt
Leerlaufhubzahl	3.000 min ⁻¹
Hublänge	40 mm
Schwertlänge	500 mm
Schnittlänge	430 mm
Gewicht	5,5 kg
Lieferumfang	Sägeblattsatz DT2976 (für POROTON® FK20)

UVP € 579,00
zzgl. MwSt.
€ 689,01 inkl. MwSt.



Maschinenkauf*						Monatliche Leasingrate*								
mit Vollservice für						für Maschine und Vollservice bei								
36 Monate		48 Monate		60 Monate		36 Monaten		48 Monaten		60 Monaten				
Komfort	Premium	Komfort	Premium	Komfort	Premium	Komfort	Premium	Komfort	Premium	Komfort	Premium			
€ 810	€ 854	€ 879	€ 937	€ 917	€ 981	€ 19,51	€ 15,29	€ 12,45	€ 27,31	€ 28,79	€ 23,22	€ 24,72	€ 19,72	€ 21,10

ALLIGATOR® SPEZIALSÄGE & ALLIGATOR® SPEZIALSÄGEBLÄTTER

ALLIGATOR® Spezialsäge (430 mm)



- Baugleich mit DWE396-QS, aber mit 500 mm Schwertlänge und 430 mm Schnittlänge (anstelle 365 und 295 mm)
- Mit Sägeblatt für Porenbeton

Emissionswerte:

$L_{pa} / L_{wa} = 95,0 / 104,0$ dB(A) • K = 5,6 dB(A)
Vibration = Sägen von Porenbeton 5,4 m/s² • K = 1,5 m/s²

TECHNISCHE DATEN DWE399-QS

Aufnahmeleistung	1.700 Watt
Leerlaufhubzahl	3.000 min ⁻¹
Hublänge	40 mm
Schwertlänge	500 mm
Schnittlänge	430 mm
Gewicht	5,5 kg
Lieferumfang	Sägeblattsatz DT2975 (für Porenbeton)

UVP € 479,00
zzgl. MwSt.
€ 570,01 inkl. MwSt.



Maschinenkauf*						Monatliche Leasingrate*								
mit Vollservice für						für Maschine und Vollservice bei								
36 Monate		48 Monate		60 Monate		36 Monaten		48 Monaten		60 Monaten				
Komfort	Premium	Komfort	Premium	Komfort	Premium	Komfort	Premium	Komfort	Premium	Komfort	Premium			
€ 710	€ 754	€ 779	€ 837	€ 817	€ 881	€ 16,14	€ 12,65	€ 10,30	€ 23,94	€ 25,42	€ 20,58	€ 22,08	€ 17,57	€ 18,95

ALLIGATOR® Spezialsägeblätter

Artikel-Nummer	Anwendung	Passend für	Arbeitslänge	Zahnmaterial	Inhalt VE	UVP zzgl. MwSt.	UVP inkl. MwSt.	PG
DT2970-QZ	Für feine Schnitte in Weichholz, Sperrholz, Gipskarton, Karton	DWE396	295 mm	HSS	1	€ 44,90	€ 53,43	Akt. netto
DT2971-QZ	Universalblatt für schnelle, einfache Schnitte in Hart- und Weichholz, Brennholz, Karton, Gipskarton – nicht für Spanplatten	DWE396	295 mm	HSS	1	€ 43,80	€ 52,12	Akt. netto
DT2972-QZ	Sehr robustes Sägeblatt für einfache Schnitte in Spanplatte, MDF, Hart- und Weichholz, Brennholz, Kunststoff	DWE396	295 mm	HM	1	€ 76,30	€ 90,80	Akt. netto
DT2973-QZ	Für einfache Schnitte in Hochlochziegel (z. B. POROTON®, POROTHERM®, UNIPOR®) bis Festigkeitsklasse 12 N/mm ²	DWE396	295 mm	HM	1	€ 76,30	€ 90,80	Akt. netto
DT2977-QZ	Für einfache Schnitte in Hochlochziegel (POROTON®) bis Festigkeitsklasse 20 N/mm ²	DWE396	295 mm	HM	1	€ 129,00	€ 153,51	Akt. netto
DT2974-QZ	Für einfache Schnitte in Hochlochziegel (z. B. POROTON®, POROTHERM®, UNIPOR®) bis Festigkeitsklasse 12 N/mm ²	DWE397 DWE398 DWE399	430 mm	HM	1	€ 80,10	€ 95,32	Akt. netto
DT2975-QZ	Für einfache Schnitte in Porenbeton (Festigkeitsklassen PPW 2, 4, 6) sowie für Gips und Yalisteine	DWE397 DWE398 DWE399	430 mm	HM	1	€ 80,10	€ 95,32	Akt. netto
DT2976-QZ	Für einfache Schnitte in Hochlochziegel (z. B. POROTON®, POROTHERM®, UNIPOR®) bis Festigkeitsklasse 20 N/mm ²	DWE397 DWE398 DWE399	430 mm	HM	1	€ 167,00	€ 198,73	Akt. netto
DT2978-QZ	Universalblatt für schnelle, einfache Schnitte in Hart- und Weichholz, Brennholz, Karton, Gipskarton, Holzfaserdämmplatten – nicht für Spanplatten	DWE397 DWE398 DWE399	430 mm	HSS	1	€ 58,30	€ 69,38	Akt. netto
DT2979-QZ	Dämmstoffblatt; Spezialblatt zum Schneiden von z. B. Glaswolle, Steinwolle, Hanf, Holzwolle	DWE397 DWE398 DWE399	430 mm	HSS	1	€ 64,60	€ 76,87	Akt. netto



DT2970-QZ



DT2975-QZ



DT2978-QZ



SÄBELSÄGEN

Kompakt-Säbelsäge



- Innovatives Maschinenendesign mit sehr kompakter Gesamtlänge von nur 368 mm, ideal für Arbeiten unter beengten Platzverhältnissen
- Elektronische Hubzahlregulierung
- Werkzeugloses Schnellwechselsystem für sicheren und einfachen Sägeblattwechsel
- Handgriff und Gehäuse ergonomisch geformt und gummiert
- Sägeblätter schnell und werkzeuglos in alle vier Richtungen einsetzbar

Emissionswerte:
 $L_{PA} / L_{WA} = 90,0 / 101,0 \text{ dB(A)}$ • $K = 3,0 \text{ dB(A)}$
 Vibration = Sägen von Holz $29,0 \text{ m/s}^2$ • $K = 5,6 \text{ m/s}^2$



TECHNISCHE DATEN

DWE357K-QS

Aufnahmeleistung	1.050 Watt
Leerlaufhubzahl	0–2.800 min ⁻¹
Hublänge	29 mm
Max. Schnittleistung in Holz / Stahl & Rohre / PVC	280 / 100 / 130 mm
Gewicht	3,2 kg
Lieferumfang	Transportkoffer

UVP € 259,00
 zzgl. MwSt.
 € 308,21 inkl. MwSt.

Maschinenkauf*						Monatliche Leasingrate*								
mit Vollservice für						nur für Maschine bei			für Maschine und Vollservice bei					
36 Monate		48 Monate		60 Monate		36	48	60	36 Monaten		48 Monaten		60 Monaten	
Komfort	Premium	Komfort	Premium	Komfort	Premium	Monaten	Monaten	Monaten	Komfort	Premium	Komfort	Premium	Komfort	Premium
€ 374	€ 396	€ 418	€ 448	–	–	€ 8,73	€ 8,84	€ 5,57	€ 12,61	€ 13,35	€ 11,04	€ 11,84	–	–

Säbelsäge



- Elektronische Hubzahlregulierung
- Werkzeugloses Schnellwechselsystem für sicheren und einfachen Sägeblattwechsel
- Handgriff und Gehäuse ergonomisch geformt und gummiert
- Sägeblätter schnell und werkzeuglos in alle vier Richtungen einsetzbar

Emissionswerte:
 $L_{PA} / L_{WA} = 90,0 / 101,0 \text{ dB(A)}$ • $K = 3,0 \text{ dB(A)}$
 Vibration = Sägen von Holz $19,5 \text{ m/s}^2$ • $K = 2,8 \text{ m/s}^2$



TECHNISCHE DATEN

DWE305PK-QS

Aufnahmeleistung	1.100 Watt
Leerlaufhubzahl	0–2.800 min ⁻¹
Hublänge	29 mm
Max. Schnittleistung in Holz / Stahl & Rohre / PVC	280 / 100 / 130 mm
Gewicht	3,5 kg
Lieferumfang	Sägeblatt, Transportkoffer

UVP € 219,00
 zzgl. MwSt.
 € 260,61 inkl. MwSt.

UNSER AKKU-SÄBELSÄGEN-PROGRAMM IN 3 VERSCHIEDENEN VOLT-KLASSEN FÜR KABELLOSES ARBEITEN – EGAL WO!

54V



NEU

54V Akku-Säbelsäge
DCS389NT-XJ

Siehe Seite 34

18V



NEU

18V FLEXVOLT ADVANTAGE Akku-Säbelsäge
DCS386NT-XJ

Siehe Seite 59

18V



NEU

18V Akku-Säbelsäge
DCS382N-XJ

Siehe Seite 59

18V



18V Akku-Säbelsäge
DCS367NT-XJ

Siehe Seite 59

18V



18V Akku-Kompakt-Säbelsäge
DCS369NT-XJ

Siehe Seite 58

12V



12V Akku-Kompakt-Säbelsäge
DCS312NT-XJ

Siehe Seite 87

STICHSÄGEN & STICHSÄGEN-ZUBEHÖR

Pendelhub-Stichsäge



- Elektronische Hubzahlregulierung für materialgerechte Sägearbeiten
- Werkzeugloses Sägeblatt-Schnellwechselsystem
- Blasvorrichtung und effektive Staubabsaugung für freie Sicht auf den Anriss
- Sägeschuh mit zusätzlichem Werkstückschutz

Emissionswerte:

$L_{PA} / L_{WA} = 87,0 / 96,0$ dB(A) • K = 6,0 dB(A)
Vibration = Sägen von Holz 7,4 m/s²
K = Sägen von Holz 1,6 m/s²

TECHNISCHE DATEN DW343K-QS

Aufnahmeleistung	550 Watt
Leerlaufhubzahl	1.900–3.100 min ⁻¹
Hublänge	20 mm
Neigungseinstellung	45° (rechts), 45° (links)
Max. Schnittleistung in Holz / Stahl / NE-Metall	85 / 10 / 20 mm
Gewicht	2,0 kg
Lieferumfang	Sägeblatt, Sägeschuh-Schutzauflage, Absaug-Adapter, Transportkoffer

UVP € 184,00
zzgl. MwSt.
€ 218,96 inkl. MwSt.



HANDKREISSÄGEN

Pendelhub-Stichsäge



- Hochleistungsmotor mit Vollwellenelektronik und Antivibrationssystem
- Werkzeugloses Sägeblatt-Schnellwechselsystem
- Blasvorrichtung für freie Sicht auf den Anriss
- Sägeschuh mit zusätzlichem Werkstückschutz
- Besonders vibrationsarm durch innovatives, ausgewuchtetes Hubstangenantriebssystem und gummierten Griff

Emissionswerte:

$L_{PA} / L_{WA} = 86,0 / 97,0$ dB(A) • K = 2,8 dB(A)
Vibration = Sägen von Holz 6,0 m/s², Sägen von Metall 5,0 m/s²
K = Sägen von Holz 2,0 m/s², Sägen von Metall 1,5 m/s²

TECHNISCHE DATEN DW331KT-QS

Aufnahmeleistung	701 Watt
Leerlaufhubzahl	0–3.100 min ⁻¹
Hublänge	26 mm
Neigungseinstellung	45° (rechts), 45° (links)
Max. Schnittleistung in Holz / Stahl / NE-Metall	130 / 12 / 30 mm
Gewicht	2,8 kg
Lieferumfang	Stichsägeblatt, Sägeschuh-Schutzauflage, Absaug-Adapter, T STAK™-Box II

UVP € 264,00
zzgl. MwSt.
€ 314,16 inkl. MwSt.



Zubehör für Stichsagen DCS335, DCS334 (siehe Seite 58) / DW331, DW333 (siehe Seite 138) sowie DW321, DW322, DW323, DW324

Artikel-Nummer	Beschreibung	UVP zzgl. MwSt.	UVP inkl. MwSt.
DE3242-XJ	Stangenzirkel	€ 21,00	€ 24,99

Pendelhub-Stichsäge



- Mit sehr kompakten Abmessungen und geringem Gewicht universell einsetzbar
- Hochleistungsmotor mit Vollwellenelektronik und elektronischer Hubzahlregulierung
- Materialgerechtes Arbeiten durch Hubzahleinstellung über Rändelrad
- Dreistufige PendelhubEinstellung für saubere Schnittergebnisse
- Neigungswinkel werkzeuglos und stufenlos bis 45° einstellbar (Fixrasten bei 15° und 30°)

Emissionswerte:

$L_{PA} / L_{WA} = 89,0 / 100,0$ dB(A) • K = 5,0 dB(A)
Vibration = Sägen von Holz 5,6 m/s²
K = Sägen von Holz 1,5 m/s²

TECHNISCHE DATEN DWE349-QS

Aufnahmeleistung	650 Watt
Leerlaufhubzahl	500–3.200 min ⁻¹
Hublänge	20 mm
Neigungseinstellung (links / rechts)	0–45°
Max. Schnittleistung in Holz / Alu / Stahl	85 / 20 / 10 mm
Gewicht	2,4 kg
Lieferumfang	Sägeschuh-Schutzauflage, Stichsägeblatt

UVP € 119,00
zzgl. MwSt.
€ 141,61 inkl. MwSt.



Handkreissäge (55 mm)



- Kompakte Bauweise mit geringem Gewicht
- Durchzugsstarker Hochleistungsmotor
- Präzise, schnelle und werkzeuglose Einstellung der Schnitttiefe und der Gehrungswinkel
- Ausschnitt im Sägeschuh sowie der Schutzhaube ermöglicht eine optimale Sicht auf das Werkstück
- Gebläse reinigt die Schnittlinie von Spänen und Staub
- Inkl. Absaug-Adapter, passend zum DEWALT AirLock-System

Emissionswerte:

$L_{PA} / L_{WA} = 85,0 / 96,0$ dB(A) K = 2,5 dB(A)
Vibration = Schneiden von Holz ≤ 2,5 m/s² • K = 1,5 m/s²

TECHNISCHE DATEN DWE550-QS

Aufnahmeleistung	1.200 Watt
Leerlaufdrehzahl	5.500 min ⁻¹
Neigungseinstellung	48°
Max. Schnitttiefe bei 90° / 45°	55 / 35 mm
Sägeblattmaße	165 x 20 mm
Gewicht	3,6 kg
Lieferumfang	24 Zahn HM-Sägeblatt, Parallelanschlag, AirLock Absaug-Adapter

UVP € 164,00
zzgl. MwSt.
€ 195,16 inkl. MwSt.



Pendelhub-Stichsäge



- Hochleistungsmotor mit Vollwellenelektronik und Antivibrationssystem
- Werkzeugloses Sägeblatt-Schnellwechselsystem
- Blasvorrichtung für freie Sicht auf den Anriss
- Sägeschuh mit zusätzlichem Werkstückschutz
- Besonders vibrationsarm durch innovatives, ausgewuchtetes Hubstangenantriebssystem und gummierten Griff

Emissionswerte:

$L_{PA} / L_{WA} = 87,0 / 98,0$ dB(A) • K = 2,8 dB(A)
Vibration = Sägen von Holz 7,5 m/s²
K = Sägen von Holz 1,5 m/s²

TECHNISCHE DATEN DW333KT-QS

Aufnahmeleistung	701 Watt
Leerlaufhubzahl	800–3.100 min ⁻¹
Hublänge	26 mm
Neigungseinstellung	45° (rechts), 45° (links)
Max. Schnittleistung in Holz / Alu / Stahl	130 / 30 / 12 mm
Gewicht	2,8 kg
Lieferumfang	Stichsägeblatt, Sägeschuh-Schutzauflage, Absaug-Adapter, T STAK™-Box II

UVP € 264,00
zzgl. MwSt.
€ 314,16 inkl. MwSt.

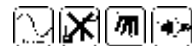

Handkreissäge (61 mm) für Führungsschienen



- Präzise, schnelle und werkzeuglose Einstellung der Schnitttiefe und der Gehrungswinkel
- Direkt auf Führungsschiene von DEWALT einsetzbar durch speziell konstruierten Sägeschuh
- Zusatzhandgriff für sicheres Arbeiten
- Inkl. Absaug-Adapter passend zum DEWALT AirLock-System, minimiert die in der Luft befindlichen Staubpartikel

Emissionswerte:

$L_{PA} / L_{WA} = 88,0 / 99,0$ dB(A) • K = 3,0 dB(A)
Vibration = Schneiden von Holz ≤ 2,5 m/s²
K = 1,5 m/s²

TECHNISCHE DATEN DWE576K-QS DWE576KR-QS

Aufnahmeleistung	1.600 Watt
Leerlaufdrehzahl	5.200 min ⁻¹
Neigungseinstellung	57°
Max. Schnitttiefe bei 90° / 45°	61 / 43 mm
Schnitttiefe mit Führungsschiene bei 90° / 45°	57 / 39 mm
Sägeblattmaße	190 x 30 mm
Gewicht	4 kg
Lieferumfang	24 Zahn HM-Sägeblatt, Parallelanschlag, AirLock Absaug-Adapter, Transportkoffer

wie K-Version, aber zusätzlich mit 150 cm Führungsschiene

UVP € 264,00
zzgl. MwSt.
€ 314,16 inkl. MwSt.

€ 364,00
zzgl. MwSt.
€ 433,16 inkl. MwSt.



KALKULATION AUF AKTIONSPREIS

Maschinenkauf*						Monatliche Leasingrate*								
mit Vollservice für						für Maschine und Vollservice bei								
36 Monate		48 Monate		60 Monate		36 Monate		48 Monate		60 Monate				
Komfort	Premium	Komfort	Premium	Komfort	Premium	Komfort	Premium	Komfort	Premium	Komfort	Premium			
€ 335	€ 356	€ 383	€ 413	–	–	€ 7,58	€ 5,94	€ 4,84	€ 11,29	€ 11,99	€ 10,11	€ 10,91	–	–

Maschinenkauf* DWE576K-QS						Monatliche Leasingrate* DWE576K-QS								
mit Vollservice für						für Maschine und Vollservice bei								
36 Monate		48 Monate		60 Monate		36 Monate		48 Monate		60 Monate				
Komfort	Premium	Komfort	Premium	Komfort	Premium	Komfort	Premium	Komfort	Premium	Komfort	Premium			
€ 373	€ 394	€ 420	€ 450	€ 467	€ 506	€ 8,90	€ 6,97	€ 5,68	€ 12,57	€ 13,26	€ 11,09	€ 11,87	€ 10,04	€ 10,87

HANDKREISSÄGEN

Handkreissäge (65 mm)



- Kompakte Bauweise mit geringem Gewicht
- Durchzugsstarker Hochleistungsmotor
- Präzise, schnelle und werkzeuglose Einstellung der Schnitttiefe und der Gehrungswinkel
- Ausschnitt im Sägeschuh sowie der Schutzhaube ermöglicht eine optimale Sicht auf das Werkstück
- Gebläse reinigt die Schnittlinie von Spänen und Staub
- Inkl. Absaug-Adapter, passend zum DEWALT AirLock-System

Emissionswerte:

$L_{PA} / L_{WA} = 85,0 / 96,0$ dB(A) $K = 2,5$ dB(A)
Vibration = Schneiden von Holz $\leq 2,5$ m/s² • $K = 1,5$ m/s²

TECHNISCHE DATEN DWE560-QS

Aufnahmeleistung	1.350 Watt
Leerlaufdrehzahl	5.500 min ⁻¹
Neigungseinstellung	48°
Max. Schnitttiefe bei 90° / 45°	65 / 42 mm
Sägeblattmaße	184 x 16 mm
Gewicht	3,7 kg
Lieferumfang	24 Zahn HM-Sägeblatt, Parallelanschlag, AirLock Absaug-Adapter

UVP € 174,00
zzgl. MwSt.
€ 207,06 inkl. MwSt.



Maschinenkauf*						Monatliche Leasingrate*								
mit Vollservice für						für Maschine und Vollservice bei								
36 Monate		48 Monate		60 Monate		36 Monate		48 Monate		60 Monate				
Komfort	Premium	Komfort	Premium	Komfort	Premium	Komfort	Premium	Komfort	Premium	Komfort	Premium			
€ 253	€ 267	€ 286	€ 307	€ 322	€ 350	€ 5,86	€ 4,59	€ 3,74	€ 8,51	€ 9,01	€ 7,55	€ 8,11	€ 6,91	€ 7,52

Handkreissäge (67 mm)



- Durchzugsstarker 1.600 Watt Hochleistungsmotor für perfekte Schnittleistung
- Präzise, schnelle und werkzeuglose Einstellung der Schnitttiefe und der Gehrungswinkel
- Variable Winkeleinstellung bis zu 57°
- Zusatzhandgriff für sicheres Arbeiten
- Inkl. Absaug-Adapter passend zum DEWALT AirLock-System, minimiert die in der Luft befindlichen Staubpartikel

Emissionswerte:

$L_{PA} / L_{WA} = 88,0 / 99,0$ dB(A) $K = 3,0$ dB(A)
Vibration = Schneiden von Holz $\leq 2,5$ m/s² • $K = 1,5$ m/s²

TECHNISCHE DATEN DWE575K-QS

Aufnahmeleistung	1.600 Watt
Leerlaufdrehzahl	5.200 min ⁻¹
Neigungseinstellung	57°
Max. Schnitttiefe bei 90° / 45°	67 / 49 mm
Sägeblattmaße	190 x 30 mm
Gewicht	4,0 kg
Lieferumfang	24 Zahn HM-Sägeblatt, Parallelanschlag, AirLock Absaug-Adapter, Transportkoffer

UVP € 254,00
zzgl. MwSt.
€ 302,26 inkl. MwSt.



Maschinenkauf* DWS520KT-QS						Monatliche Leasingrate* DWS520KT-QS								
mit Vollservice für						für Maschine und Vollservice bei								
36 Monate		48 Monate		60 Monate		36 Monate		48 Monate		60 Monate				
Komfort	Premium	Komfort	Premium	Komfort	Premium	Komfort	Premium	Komfort	Premium	Komfort	Premium			
€ 575	€ 605	€ 635	€ 676	€ 696	€ 749	€ 14,12	€ 11,06	€ 9,01	€ 19,38	€ 20,38	€ 16,75	€ 17,84	€ 14,97	€ 16,11

Handkreissäge (86 mm)



- Hohe Durchzugskraft durch leistungsstarken Motor
- Beste Schnittergebnisse durch vibrationsarmen Lauf, ausbalancierte Bauweise und optimales Gewichts- / Leistungsverhältnis
- Präzise, schnelle und werkzeuglose Einstellung der Schnitttiefe und der Gehrungswinkel
- Sehr robuster Sägeschuh aus verwindungsstiften Stahl
- Hochwertige Schutzhaube aus Alu-Druckguss mit integrierter und effektiver Staubabsaugung

Emissionswerte:

$L_{PA} / L_{WA} = 99,0 / 110,0$ dB(A) $K = 3,0$ dB(A)
Vibration = Sägen von Holz $\leq 2,5$ m/s² • $K = 1,5$ m/s²

TECHNISCHE DATEN D23700-QS

Aufnahmeleistung	1.750 Watt
Leerlaufdrehzahl	4.700 min ⁻¹
Neigungseinstellung	45°
Max. Schnitttiefe bei 90° / 45°	86 / 62 mm
Sägeblattmaße	235 x 30 mm
Gewicht	8,4 kg
Lieferumfang	24 Zahn HM-Sägeblatt, Parallelanschlag

UVP € 344,00
zzgl. MwSt.
€ 409,36 inkl. MwSt.



Maschinenkauf*						Monatliche Leasingrate*								
mit Vollservice für						für Maschine und Vollservice bei								
36 Monate		48 Monate		60 Monate		36 Monate		48 Monate		60 Monate				
Komfort	Premium	Komfort	Premium	Komfort	Premium	Komfort	Premium	Komfort	Premium	Komfort	Premium			
€ 477	€ 502	€ 533	€ 569	€ 591	€ 638	€ 11,59	€ 9,08	€ 7,40	€ 16,07	€ 16,92	€ 14,08	€ 15,03	€ 12,71	€ 13,72

TAUCHKREISSÄGE, ZUBEHÖR HAND- & TAUCHKREISSÄGEN

KABELLOS – TADELLOS: UNSER AKKU-HANDKREISSÄGEN-PROGRAMM

54V NEU 54V Akku-Handkreissäge (61 mm) für Führungsschienen DCS579NT-XJ Siehe Seite 34	54V NEU 54V Akku-Handkreissäge (67 mm) DCS578NT-XJ Siehe Seite 34	18V NEU 18V Akku-Handkreissäge (38 mm) DCS571NT-XJ Siehe Seite 60	18V NEU 18V Akku-Handkreissäge (55 mm) DCS391NT-XJ Siehe Seite 61
18V 18V Akku-Handkreissäge (58 mm) für Führungsschienen DCS572NT-XJ Siehe Seite 61	18V 18V Akku-Handkreissäge (64 mm) DCS570NT-XJ Siehe Seite 61	18V NEU 18V XR FLEXVOLT ADVANTAGE Akku-Handkreissäge (64 mm) DCS573NT-XJ Siehe Seite 62	12V NEU 12V Akku-Handkreissäge (47 mm) DCS512NT-XJ Siehe Seite 87

Tauchkreissäge (59 mm) für Führungsschienen



- Paralleler Tauchmechanismus ermöglicht sicheres Eintauchen bei unveränderter Griffposition
- Integrierter Eintauch-Rückschlagstopp
- Variable Schnittgeschwindigkeit
- Sicheres Eintauchen durch federelagerten Spaltkeil
- Äußerst flache Schutzhaube
- Ideal für den Einsatz mit dem DEWALT Führungsschienen-System sowie den Festool Führungsschienen

Emissionswerte:
 $L_{PA} / L_{WA} = 92,0 / 103,0$ dB(A) • $K = 3,0$ dB(A)
Vibration = Schneiden von Holz $\leq 2,8$ m/s²
 $K = 1,5$ m/s²



TECHNISCHE DATEN DWS520KT-QS DWS520KTR-QS

Aufnahmeleistung	1.300 Watt
Leerlaufdrehzahl	1.750–4.000 min ⁻¹
Neigungseinstellung	47°
Max. Schnitttiefe bei 90° / 45°	59 / 44 mm
Schnitttiefe mit Führungsschiene bei 90° / 45°	55 / 40 mm
Sägeblattmaße	165 x 20 mm
Gewicht	5,1 kg
Lieferumfang	48 Zahn HM-Sägeblatt, AirLock Absaug-Adapter, T STAK™-Box VI

UVP € 419,00
zzgl. MwSt.
€ 498,61 inkl. MwSt.

€ 489,00
zzgl. MwSt.
€ 581,91 inkl. MwSt.

Maschinenkauf* DWS520KT-QS						Monatliche Leasingrate* DWS520KT-QS								
mit Vollservice für						für Maschine und Vollservice bei								
36 Monate		48 Monate		60 Monate		36 Monate		48 Monate		60 Monate				
Komfort	Premium	Komfort	Premium	Komfort	Premium	Komfort	Premium	Komfort	Premium	Komfort	Premium			
€ 575	€ 605	€ 635	€ 676	€ 696	€ 749	€ 14,12	€ 11,06	€ 9,01	€ 19,38	€ 20,38	€ 16,75	€ 17,84	€ 14,97	€ 16,11

KABELLOSE FREIHEIT: AKKU-TAUCHKREISSÄGE

54V 54V Akku-Tauchkreissäge (59 mm) für Führungsschienen DCS520NT-XJ Siehe Seite 35
--

Führungsschienen und -zubehör passend für DCS520, DCS579 (siehe ab Seite 35), DCS572 (siehe Seite 61), DWE576, DWS520 (siehe ab Seite 141)

Artikel-Nummer	Beschreibung	UVP zzgl. MwSt.	UVP inkl. MwSt.
DWS5021-XJ	1.000 mm Führungsschiene	€ 67,00	€ 79,73
DWS5022-XJ	1.500 mm Führungsschiene	€ 84,00	€ 99,96
DWS5023-XJ	2.600 mm Führungsschiene	€ 194,00	€ 230,86
DWS5025-XJ	Tasche für 1.000 und 1.500 mm Führungsschienen	€ 58,00	€ 69,02
DWS5026-XJ	1 Paar Führungsschienen-Schnellspanner	€ 65,00	€ 77,35
DWS5029-XJ	3 m Ersatz-Splitterschutz	€ 22,00	€ 26,18
DWS5030-XJ	5 m Ersatz-Gleitbelag	€ 18,00	€ 21,42
DWS5032-XJ	3 m Ersatz-Haftunterlage	€ 12,00	€ 14,28
DE6292-XJ	Führungsschienen-Verbindungsstück	€ 32,00	€ 38,08



PANEELSÄGEN

216 mm Paneelsäge (1.300 Watt)



- Sehr kompakte und leichte Paneelsäge
- Große Schnittkapazität durch innen liegenden Posaunenauszug
- Plangefräste Grundplatte und Anschlag aus hochwertigem Alu-Druckguss
- Praktische Tragegriffe, die gleichzeitig die Werkstückauflage deutlich vergrößern
- Einfache und schnelle Gehrungs- und Neigungseinstellung durch Fixrasten bei Standardwinkeln

Emissionswerte:
 $L_{PA} / L_{WA} = 93,0 / 104,0$ dB(A) • K = 3,0 dB(A)
 Vibration = 2,1 m/s² • K = 1,5 m/s²

TECHNISCHE DATEN DWS773-QS

Aufnahmeleistung	1.300 Watt
Leerlaufdrehzahl	4.600 min ⁻¹
Gehrungseinstellung	48° (rechts), 48° (links)
Neigungseinstellung	48° (links)
Max. Schnittbereich	
bei 90° / 90°	250 x 60 mm bei 90° / 45° 250 x 48 mm
bei 45° / 90°	170 x 60 mm bei 45° / 45° 170 x 48 mm
Sägeblattmaße	216 x 30 mm
Gewicht	12,0 kg
Lieferumfang	24 Zahn HM-Sägeblatt, Werkstückklemme

UVP € 364,00
 zzgl. MwSt.
 € 433,16 inkl. MwSt.

216 mm Paneelsäge (1.400 Watt)



Baugleich mit DWS773-QS (s. o.), aber zusätzlich mit patentierter XPS-Schnittlinienanzeige für eine millimetergenaue Schnittlinie durch exakt positionierte LEDs.

Emissionswerte:
 $L_{PA} / L_{WA} = 93,0 / 104,0$ dB(A) • K = 3,0 dB(A)
 Vibration = 2,1 m/s² • K = 1,5 m/s²

TECHNISCHE DATEN DWS774-QS

Aufnahmeleistung	1.400 Watt
Leerlaufdrehzahl	4.600 min ⁻¹
Gehrungseinstellung	48° (rechts), 48° (links)
Neigungseinstellung	48° (links)
Max. Schnittbereich	
bei 90° / 90°	250 x 60 mm bei 90° / 45° 250 x 48 mm
bei 45° / 90°	170 x 60 mm bei 45° / 45° 170 x 48 mm
Sägeblattmaße	216 x 30 mm
Gewicht	12,0 kg
Lieferumfang	24 Zahn HM-Sägeblatt, Werkstückklemme

UVP € 394,00
 zzgl. MwSt.
 € 468,86 inkl. MwSt.

216 mm Paneelsäge (1.800 Watt)



- Patentierte XPS-Schnittlinienanzeige ermöglicht durch exakt positionierte LEDs eine millimetergenaue Schnittlinie
- Quer-, Neigungs-, Gehrungs- und Doppelgehrungsschnitte schnell, präzise und einfach einstellbar
- Standard-Gehrungen bei 0° / 15° / 22,5° / 30° und 45° sowie problemlose Schnellverstellung bis 48°
- Besonders für breite Paneele geeignet (mit 20 mm Beilage bis 300 mm Schnittbreite)
- Plangefräste Grundplatte und Anschlag aus hochwertigem Alu-Druckguss

Emissionswerte:
 $L_{PA} / L_{WA} = 93,0 / 104,0$ dB(A) • K = 3,0 dB(A)
 Vibration = 2,1 m/s² • K = 1,5 m/s²

TECHNISCHE DATEN DWS777-QS

Aufnahmeleistung	1.800 Watt
Leerlaufdrehzahl	6.300 min ⁻¹
Gehrungseinstellung	50° (rechts), 50° (links)
Neigungseinstellung	48° (links)
Max. Schnittbereich	
bei 90° / 90°	270 x 60 mm bei 90° / 45° 270 x 48 mm
bei 45° / 90°	190 x 60 mm bei 45° / 45° 190 x 48 mm
Sägeblattmaße	216 x 30 mm
Gewicht	15,0 kg
Lieferumfang	24 Zahn HM-Sägeblatt, Werkstückklemme

UVP € 569,00
 zzgl. MwSt.
 € 677,11 inkl. MwSt.

KALKULATION AUF AKTIONSPREIS

Maschinenkauf*						Monatliche Leasingrate*								
mit Vollservice für						nur für Maschine bei			für Maschine und Vollservice bei					
36 Monate	48 Monate		60 Monate			36 Monaten	48 Monaten		60 Monaten					
Komfort	Premium	Komfort	Premium	Komfort	Premium	Komfort	Premium	Komfort	Premium	Komfort	Premium			
€ 597	€ 632	€ 654	€ 699	€ 684	€ 735	€ 13,99	€ 10,96	€ 8,92	€ 20,12	€ 21,29	€ 17,26	€ 18,45	€ 14,71	€ 15,81

PANEELSÄGEN

PANEELSÄGEN

216 mm Paneelsäge (1.600 Watt)



- Patentierte XPS-Schnittlinienanzeige ermöglicht durch exakt positionierte LEDs eine millimetergenaue Schnittlinie
- Quer-, Neigungs-, Gehrungs- und Doppelgehrungsschnitte schnell, präzise und einfach einstellbar
- Standard-Gehrungen bei 0° / 15° / 22,5° / 30° und 45° sowie problemlose Schnellverstellung bis 48°
- Besonders für breite Paneele geeignet (mit 20 mm Beilage bis 300 mm Schnittbreite)
- Plangefräste Grundplatte und Anschlag aus hochwertigem Alu-Druckguss

Emissionswerte:

$L_{PA} / L_{WA} = 91,0 / 102,0$ dB(A) • K = 3,0 dB(A)
Vibration = 2,1 m/s² • K = 1,5 m/s²



TECHNISCHE DATEN DWS771-QS

Aufnahmeleistung	1.600 Watt
Leerlaufdrehzahl	2.600–5.200 min ⁻¹
Gehrungseinstellung	50° (rechts), 50° (links)
Neigungseinstellung	48° (links)
Max. Schnittbereich	
bei 90° / 90°	270 x 60 mm
bei 90° / 45°	270 x 48 mm
bei 45° / 90°	190 x 60 mm
bei 45° / 45°	190 x 48 mm
Sägeblattmaße	216 x 30 mm
Gewicht	15,0 kg
Lieferumfang	24 Zahn HM-Sägeblatt, Werkstückklemme

UVP € 644,00
zzgl. MwSt.
€ 766,36 inkl. MwSt.

216 mm Paneelsäge (1.600 Watt)



- Gehrungs- und Neigungswinkel stufenlos einstellbar
- Leicht einstellbare und präzise Schnitttiefeinstellung
- Staubgeschützter und kugelgelagerter Doppelauszug
- Neigungseinstellung mit Fixrasten bei 22,5° und 33,85°
- Fixrasten für Gehrungswinkel bei 0° / 10° / 15° / 22,5° / 31,62° / 45° und 50° (links) bzw. 60° (rechts)
- Zusätzliche Neigungseinstellung bis -2° für problemlose Hinterschnitte
- Grundplatte und Säge Tisch aus Alu-Druckguss
- Schnitttiefebegrenzung für Nutarbeiten

Emissionswerte:

$L_{PA} / L_{WA} = 91,0 / 104,0$ dB(A) • K = 3,0 dB(A)
Vibration = 2,1 m/s² • K = 1,5 m/s²



TECHNISCHE DATEN DW712-QS

Aufnahmeleistung	1.600 Watt
Leerlaufdrehzahl	3.500–4.600 min ⁻¹
Gehrungseinstellung	60° (rechts), 50° (links)
Neigungseinstellung	48° (links)
Max. Schnittbereich	
bei 90° / 90°	300 x 70 mm
bei 90° / 45°	300 x 50 mm
bei 45° / 90°	212 x 70 mm
bei 45° / 45°	212 x 50 mm
Sägeblattmaße	216 x 30 mm
Gewicht	19,5 kg
Lieferumfang	24 Zahn HM-Sägeblatt

UVP € 914,00
zzgl. MwSt.
€ 1.087,66 inkl. MwSt.

250 mm Paneelsäge (1.675 Watt)



- Schnitttiefebegrenzung zur Herstellung von Zapfen, Kerfen und Nuten
- Neigungs- und Gehrungswinkel stufenlos oder über Fixrasten bei Standardwinkeln schnell und präzise einstellbar
- Hoher, verstellbarer Werkstückanschlag
- Patentierte XPS-Schnittlinienanzeige ermöglicht durch exakt positionierte LEDs eine millimetergenaue Schnittlinie
- Parallelgeführter, staubgeschützter Doppelauszug für mehr Verwindungssteifigkeit und genauere Schnitte
- Integrierte Seitengriffe für einfachen Transport und vergrößerte Werkstückauflage
- Plangefräste Grundplatte aus Alu-Druckguss

Emissionswerte:

$L_{PA} / L_{WA} = 92,0 / 105,0$ dB(A) • K = 3,0 dB(A)
Vibration = 2,0 m/s² • K = 1,5 m/s²



TECHNISCHE DATEN DWS727-QS

Aufnahmeleistung	1.675 Watt
Leerlaufdrehzahl	4.000 min ⁻¹
Gehrungseinstellung (links / rechts)	48° (rechts), 60° (links)
Neigungseinstellung (links / rechts)	48° (rechts), 48° (links)
Max. Schnittbereich	
bei 90° / 90°	305 x 88 mm
bei 90° / 45°	305 x 58 mm
bei 45° / 90°	213 x 88 mm
Sägeblattmaße	250 x 30 mm
Gewicht (mit 108 Wh Akku)	21,4 kg
Lieferumfang	24 Zahn HM-Sägeblatt, Staubfangsack, Werkstückklemme

UVP € 829,00
zzgl. MwSt.
€ 986,51 inkl. MwSt.

250 mm Paneelsäge (1.850 Watt)



- Patentierte XPS-Schnittlinienanzeige ermöglicht durch exakt positionierte LEDs eine millimetergenaue Schnittlinie
- Quer-, Neigungs-, Gehrungs- und Doppelgehrungsschnitte
- Standard-Gehrungen bei 0° / 15° / 22,5° / 30° und 45° sowie problemlose Schnellverstellung bis 48°
- Besonders für breite Paneele geeignet (bis 305 x 85 mm)
- Sehr hohe Schnitttiefe von 85 mm (bei 90°)
- Plangefräste Säge Tisch und Anschlag aus hochwertigem Alu-Druckguss

Emissionswerte:

$L_{PA} / L_{WA} = 94,2 / 107,2$ dB(A) • K = 3,0 dB(A)
Vibration = 2,4 m/s² • K = 1,5 m/s²



TECHNISCHE DATEN DWS778-QS

Aufnahmeleistung	1.850 Watt
Leerlaufdrehzahl	4.300 min ⁻¹
Gehrungseinstellung	50° (rechts), 50° (links)
Neigungseinstellung	48° (links)
Max. Schnittbereich	
bei 90° / 90°	305 x 85 mm
bei 90° / 45°	305 x 58 mm
bei 45° / 90°	215 x 85 mm
bei 45° / 45°	215 x 58 mm
Sägeblattmaße	250 x 30 mm
Gewicht	17,2 kg
Lieferumfang	40 Zahn HM-Sägeblatt, Absaug-Anschluss

UVP € 709,00
zzgl. MwSt.
€ 843,71 inkl. MwSt.

Maschinenkauf*						Monatliche Leasingrate*								
mit Volls-service für						nur für Maschine bei			für Maschine und Volls-service bei					
36 Monate		48 Monate		60 Monate		36	48	60	36 Monaten		48 Monaten		60 Monaten	
Komfort	Premium	Komfort	Premium	Komfort	Premium	Monaten	Monaten	Monaten	Komfort	Premium	Komfort	Premium	Komfort	Premium
€ 980	€ 1.032	€ 1.064	€ 1.131	€ 1.109	€ 1.185	€ 23,89	€ 18,72	€ 15,24	€ 33,03	€ 34,77	€ 28,09	€ 29,87	€ 23,84	€ 25,47

305 mm Paneelsäge (1.675 Watt)



- Patentierte XPS-Schnittlinienanzeige ermöglicht durch exakt positionierte LEDs eine millimetergenaue Schnittlinie
- Einsetzbar auch zum Ablängen von 12er-Kanthölzer (mit 20 mm Beilage)
- Großer, staubgeschützter Doppelauszug
- Hochwertige Lagerung des Doppelauszugs für präzise Schnitte bis 345 mm Länge
- Präzise und schnelle Gehrungswinkeleinstellung über Fixrasten
- Schnitttiefebegrenzung zur exakten Herstellung von Zapfen, Kerfen und Nuten

Emissionswerte:

$L_{PA} / L_{WA} = 93,0 / 100,0$ dB(A) • K = 3,0 dB(A)
Vibration = ≤ 2,5 m/s² • K = 1,5 m/s²



TECHNISCHE DATEN DWS780-QS

Aufnahmeleistung	1.675 Watt
Leerlaufdrehzahl	1.900–3.800 min ⁻¹
Gehrungseinstellung	60° (rechts), 50° (links)
Neigungseinstellung	49° (rechts), 49° (links)
Max. Schnittbereich	
bei 90° / 90°	305 x 110 mm
bei 90° / 45°	305 x 65 mm
bei 45° / 90°	215 x 110 mm
bei 45° / 45°	215 x 65 mm
Sägeblattmaße	305 x 30 mm
Gewicht	24,8 kg
Lieferumfang	60 Zahn HM-Sägeblatt, Staubfangsack, Werkstückklemme

UVP € 1.099,00
zzgl. MwSt.
€ 1.307,81 inkl. MwSt.

Maschinenkauf*						Monatliche Leasingrate*								
mit Volls-service für						nur für Maschine bei			für Maschine und Volls-service bei					
36 Monate		48 Monate		60 Monate		36	48	60	36 Monaten		48 Monaten		60 Monaten	
Komfort	Premium	Komfort	Premium	Komfort	Premium	Monaten	Monaten	Monaten	Komfort	Premium	Komfort	Premium	Komfort	Premium
€ 1.480	€ 1.552	€ 1.590	€ 1.683	€ 1.651	€ 1.755	€ 37,04	€ 29,01	€ 23,63	€ 49,88	€ 52,32	€ 41,97	€ 44,44	€ 35,49	€ 37,74

305 mm Paneelsäge mit Hybrid-Antrieb



- Betrieb über 2x Akku oder Netzadapter
- Einsetzbar auch zum Ablängen von 12er-Kanthölzer (mit 20 mm Beilage)
- Schnelle Gehrungseinstellung durch Fixrasten bei Standardwinkeln
- Schnitttiefebegrenzung zum Zapfen, Kerfen und Nuten
- Plangefräste Grundplatte und Anschlag aus hochwertigem Alu-Druckguss
- Netzadapter DCB500-QS siehe Seite 150

Emissionswerte:

$L_{PA} / L_{WA} = 93,0 / 100,0$ dB(A) • K = 3,0 dB(A)
Vibration = Sägen von Holz < 2,5 m/s²
K = 1,5 m/s²



TECHNISCHE DATEN DHS780T2A-QW DHS780N-XJ

Akku	2x 54 Volt / mit je 108 Wh
Leerlaufdrehzahl	3.800 min ⁻¹
Gehrungseinstellungen	60° (rechts), 50° (links)
Neigungseinstellung	49° (rechts), 49° (links)
Max. Schnittbereich	
bei 90° / 90°	305 x 110 mm
bei 90° / 45°	305 x 65 mm
bei 45° / 90°	215 x 110 mm
bei 45° / 45°	215 x 65 mm
Sägeblattmaße	305 x 30 mm
Gewicht (mit 2x 108 Wh Akkus)	27,5 kg
Lieferumfang	2 Akkus, System-Doppel-Schnellladegerät, Netzadapter, 60 Zahn HM-Sägeblatt, Staubfangsack, Werkstückklemme

UVP € 1.469,00
zzgl. MwSt.
€ 1.748,11 inkl. MwSt.

€ 1.079,00
zzgl. MwSt.
€ 1.284,01 inkl. MwSt.

Maschinenkauf* DHS780T2A-QW						Monatliche Leasingrate* DHS780T2A-QW								
mit Volls-service für						nur für Maschine bei			für Maschine und Volls-service bei					
36 Monate		48 Monate		60 Monate		36	48	60	36 Monaten		48 Monaten		60 Monaten	
Komfort	Premium	Komfort	Premium	Komfort	Premium	Monaten	Monaten	Monaten	Komfort	Premium	Komfort	Premium	Komfort	Premium
€ 2.083	€ 2.158	€ 2.273	€ 2.373	–	–	€ 49,51	€ 38,78	€ 31,58	€ 70,21	€ 72,72	€ 60,01	€ 62,65	–	–

PANEEL- & TISCHKREISSÄGE & TISCH-, KAPP- & GEHRUNGSSÄGE

305 mm Paneel- und Tischkreissäge (1.500 Watt)

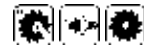

- Robuster, leiser und wartungsfreier Induktionsmotor
- Hochwertige Basis aus plangefrästem Alu-Druckguss
- Schnelle und präzise Winklereinstellung, bei allen Neigungs- und Gehrungswinkeln stufenlos und bei Standard-Gehrungswinkeln zusätzlich über Fixrasten
- Staubgeschützter Doppelauszug
- Verstellbarer Anschlag zur Bearbeitung kleiner Werkstücke
- Plangefräster und höhenverstellbarer Tischkreissägetisch aus Aluminium und exakt fixierbaren Parallelanschlag

Emissionswerte:

$L_{pA} / L_{wA} = 95,0 / 107,0$ dB(A) • K = 3,0 dB(A)
Vibration = 1,3 m/s² • K = 1,5 m/s²

TECHNISCHE DATEN D27111-QS

Aufnahmeleistung	1.500 Watt
Leerlaufdrehzahl	2.950 min ⁻¹
Gehrungseinstellung	60° (rechts), 50° (links)
Neigungseinstellung	48° (links)
Max. Schnittbereich	
bei 90° / 90°	220 x 90 mm
bei 90° / 45°	220 x 50 mm
bei 45° / 90°	155 x 90 mm
bei 45° / 45°	155 x 50 mm
Max. Schnitttiefe im Tischkreissägebetrieb	51 mm
Sägeblattmaße	305 x 30 mm
Gewicht	26,5 kg
Lieferumfang	32 Zahn HM-Sägeblatt, Schiebstock, Parallelanschlag

UVP € 1.019,00
zzgl. MwSt.
€ 1.212,61 inkl. MwSt.

305 mm Paneel- und Tischkreissäge (1.600 Watt)



- Hochwertige Basis aus plangefrästem Alu-Druckguss
- Schnelle und präzise Winklereinstellung, bei allen Neigungs- und Gehrungswinkeln stufenlos und bei Standard-Gehrungswinkeln zusätzlich über Fixrasten
- Staubgeschützter Doppelauszug
- Verstellbarer Anschlag zur Bearbeitung kleiner Werkstücke
- Plangefräster und höhenverstellbarer Tischkreissägetisch aus Aluminium und exakt fixierbaren Parallelanschlag

Emissionswerte:

$L_{pA} / L_{wA} = 97,0 / 109,0$ dB(A) • K = 3,0 dB(A)
Vibration = 1,3 m/s² • K = 1,5 m/s²

TECHNISCHE DATEN D27112-QS

Aufnahmeleistung	1.600 Watt
Leerlaufdrehzahl	3.300 min ⁻¹
Gehrungseinstellung	60° (rechts), 50° (links)
Neigungseinstellung	48° (links)
Max. Schnittbereich	
bei 90° / 90°	285 x 90 mm
bei 90° / 45°	285 x 50 mm
bei 45° / 90°	200 x 90 mm
bei 45° / 45°	200 x 50 mm
Max. Schnitttiefe im Tischkreissägebetrieb	51 mm
Sägeblattmaße	305 x 30 mm
Gewicht	24,0 kg
Lieferumfang	32 Zahn HM-Sägeblatt, Schiebstock, Parallelanschlag

UVP € 1.019,00
zzgl. MwSt.
€ 1.212,61 inkl. MwSt.

305 mm Tisch-, Kapp- und Gehrungssäge (1.600 Watt)

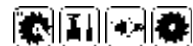

- Patentierte XPS-Schnittlinienanzeige ermöglicht durch exakt positionierte LEDs eine millimetergenaue Schnittlinie
- Voll justierbare Edelstahl-Rastungen für akkurates Arbeiten
- Leichtgewichtig und problemlos transportierbar
- Plangefräster Säge- und Drehtisch garantieren perfekte Schnittergebnisse
- Extra hoher, verstellbarer Werkstückanschlag
- Einzigartiges Design für exzellente Sichtbarkeit des Schnittbereichs bei allen Einstellungen

Emissionswerte:

$L_{pA} / L_{wA} = 97,0 / 109,0$ dB(A) • K = 3,1 dB(A)
Vibration = Bearbeiten von Holz (MDF) 4,5 m/s² • K = 1,5 m/s²

TECHNISCHE DATEN D27113-QS

Aufnahmeleistung	1.600 Watt
Leerlaufdrehzahl	3.300 min ⁻¹
Gehrungseinstellung	50° (rechts), 50° (links)
Neigungseinstellung	48° (links)
Max. Schnittbereich	
bei 90° / 90°	160 x 85 mm
bei 90° / 45°	160 x 55 mm
bei 45° / 90°	110 x 85 mm
bei 45° / 45°	110 x 55 mm
Max. Schnitttiefe im Tischkreissägebetrieb	51 mm
Sägeblattmaße	305 x 30 mm
Gewicht	20,0 kg
Lieferumfang	60 Zahn HM-Sägeblatt, Schiebstock, Parallelanschlag

UVP € 819,00
zzgl. MwSt.
€ 974,61 inkl. MwSt.

UNIVERSAL-UNTERGESTELLE

Universal-Untergestell



- Verwindungssteife und robuste Alukonstruktion
- Kompatibel mit allen Paneel- sowie Kapp- und Gehrungssägen von DEWALT und anderen Markenherstellern in Verbindung mit Maschinen-Montageset (nicht im Lieferumfang)
- Ideal für den Montageeinsatz durch einfach einklappbare Standbeine, kompakte Transportmaße und sehr geringes Gewicht von 7,0 kg
- Arbeitstischhöhe 830 mm, Arbeitstischlänge 1.020 mm
- Transportmaße (L x B x H): 1.022 x 210 x 195 mm

TECHNISCHE DATEN DE7035-XJ

UVP € 114,00
zzgl. MwSt.
€ 135,66 inkl. MwSt.

Universal-Untergestell



- Verwindungssteife und robuste Alukonstruktion mit extrem hoher Tragfähigkeit bis 210 kg
- Kompatibel mit allen Paneel- sowie Kapp- und Gehrungssägen von DEWALT und anderen Markenherstellern
- Ideal für den Montageeinsatz durch einfach einklappbare Standbeine, kompakte Transportmaße und sehr geringes Gewicht von 14,0 kg
- Arbeitstischhöhe 820 mm, Arbeitstischlänge 1.120 mm (mit Werkstückauflage 2.630 mm)
- Transportmaße (L x B x H): 1.020 x 210 x 195 mm

TECHNISCHE DATEN DE7033-XJ

Lieferumfang: Werkstückauflage, Maschinen-Montage-Set
UVP € 164,00
zzgl. MwSt.
€ 195,16 inkl. MwSt.

Maschinenkauf*						Monatliche Leasingrate*								
mit Fullservice für						nur für Maschine bei			für Maschine und Fullservice bei					
36 Monate		48 Monate		60 Monate		36	48	60	36 Monaten		48 Monaten		60 Monaten	
Komfort	Premium	Komfort	Premium	Komfort	Premium	Monaten	Monaten	Monaten	Komfort	Premium	Komfort	Premium	Komfort	Premium
€ 243	€ 257	€ 275	€ 296	€ 305	€ 332	€ 5,53	€ 4,33	€ 3,53	€ 8,17	€ 8,68	€ 7,26	€ 7,82	€ 6,56	€ 7,14

Universal-Untergestell



- Passend für alle Paneel- sowie Kapp- und Gehrungssägen von DEWALT und anderen Markenherstellern
- Bis zu 225 kg Belastbarkeit
- Ideal für den Montageeinsatz durch robuste Alu-Konstruktion mit geringem Gewicht von 16 kg und kompakten Transportmaßen von nur 1.810 x 210 x 265 mm (L x B x H) durch praktischen Klappmechanismus
- Bis nahezu 4 m ausziehbare Werkstückauflage

TECHNISCHE DATEN DE7023-XJ

Lieferumfang: Werkstückauflage, Maschinen-Montage-Set
UVP € 304,00
zzgl. MwSt.
€ 361,76 inkl. MwSt.

Maschinenkauf*						Monatliche Leasingrate*								
mit Fullservice für						nur für Maschine bei			für Maschine und Fullservice bei					
36 Monate		48 Monate		60 Monate		36	48	60	36 Monaten		48 Monaten		60 Monaten	
Komfort	Premium	Komfort	Premium	Komfort	Premium	Monaten	Monaten	Monaten	Komfort	Premium	Komfort	Premium	Komfort	Premium
€ 401	€ 420	€ 443	€ 470	€ 486	€ 521	€ 10,24	€ 8,03	€ 6,54	€ 13,53	€ 14,15	€ 11,70	€ 12,40	€ 10,45	€ 11,20

ZUBEHÖR FÜR UNIVERSAL-UNTERGESTELLE

Zubehör für Universal-Untergestelle DE7023; DE7033; DE7035				
Artikel-Nummer	Abbildung Nummer	Beschreibung	UVP zzgl. MwSt.	UVP inkl. MwSt.
DE7024-XJ	1	Werkstückauflage (1 Stück)	€ 44,00	€ 52,36
DE7029-XJ	2	Werkstückauflage (1 Stück, groß)	€ 52,00	€ 61,88
DE7025-XJ	3	Maschinen-Montage-Set	€ 56,00	€ 66,64
DE7030-XJ	4	Maschinen-Montage-Set (groß)	€ 62,00	€ 73,78
DE7027-XJ	5	Rollenauflage*	€ 62,00	€ 73,78
DE7028-XJ	6	Stativ*	€ 60,00	€ 71,40
DE7031-XJ	7	Zusatzstandbeine*	€ 97,00	€ 115,43

*Nicht kombinierbar mit DE7035-XJ



Universal-Untergestell	TECHNISCHE DATEN	DE1000-XJ
<ul style="list-style-type: none"> • Passend für alle Panel-, Tisch-, Kapp- und Gehrungssägen von DEWALT sowie baugleiche Maschinen anderer Hersteller • Leicht und zusammenklappbar und somit ideal für die Montage • Sicherer Einsatz durch Befestigung der Maschine auf austauschbarer Holzoberfläche • Maße: 640 x 450 x 700 mm (L x T x H) 	UVP	€ 104,00 zzgl. MwSt. € 123,76 inkl. MwSt.



Zubehör für 2 x 54V Netz- / Akku-Paneelsäge (305 mm) DHS780N-XJ; DHS780T2A-QW (siehe Seite 147)				
Artikel-Nummer	Beschreibung	UVP zzgl. MwSt.	UVP inkl. MwSt.	
DCB500-QS	230 Volt-Netzadapter für DHS780 (serienmäßig in T2A-Version)	€ 104,00	€ 123,76	



TISCH-, KAPP- & GEHRUNGSSÄGEN

VARIABEL – TRANSPORTABEL – PROFITABEL

Die praktischen und vielseitig einsetzbaren Tisch-, Kapp- und Gehrungssägen von DEWALT

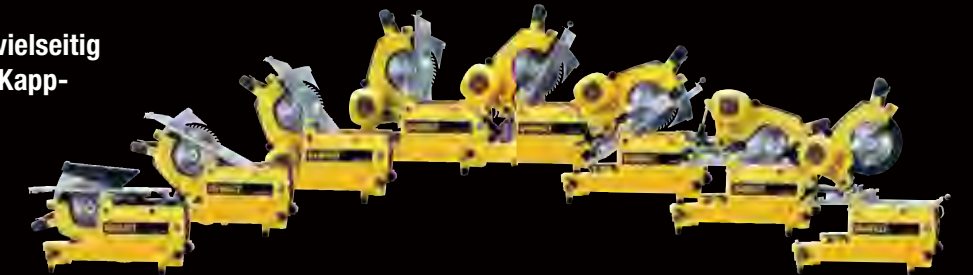

Bereits seit Jahrzehnten sind die Tisch-, Kapp- und Gehrungssägen von DEWALT ein Klassiker in der Holzbearbeitung und aufgrund ihrer geraden zu einmalig hohen Flexibilität nicht nur auf der Montage ein unentbehrlicher Helfer in allen Situationen. Denn mit nur einem Handgriff lassen sich diese Multitalente werkzeuglos und innerhalb von Sekunden von einer leistungsstarken und vollwertigen Tischkreissäge in eine präzise und vielseitig einsetzbare Kapp- und Gehrungssäge umrüsten. Und stets problemlos und dauerhaft einsetzen: Denn mit der einmaligen Kombination aus Hochleistungsmotor und extrem robuster Bauweise wurden diese Sägen für den härtesten Baustelleneinsatz konzipiert.

250 mm Tisch-, Kapp- und Gehrungssäge (2.000 Watt)	TECHNISCHE DATEN	DW743N-QS	
<ul style="list-style-type: none"> • Werkzeugloser Umbau von Tisch- zur Kappsäge • Robuster, leiser und wartungsfreier Induktionsmotor • Dreifacher Absaug-Anschluss für effektive Staubabsaugung sowie vielseitig verwendbar durch breites Zubehörprogramm • Doppelgehrungsschnitte leicht ausführbar • Einfacher Transport durch geringes Gewicht, kompakte Abmessungen, integrierte Griffmulden und abnehmbare Standbeine <p>Emissionswerte: $L_{pa} / L_{wa} = 83,0 / 96,0 \text{ dB(A)}$ • $K = 3,0 \text{ dB(A)}$ Vibration in Holz = $1,9 \text{ m/s}^2$ • $K = 1,5 \text{ m/s}^2$</p>	Aufnahmeleistung	2.000 Watt	
	Leerlaufdrehzahl	2.850 min ⁻¹	
	Gehrungseinstellung	45° (rechts), 45° (links)	
	Neigungseinstellung	45° (links)	
	Max. Schnittbereich	bei 90° / 90° 140 x 95 mm	bei 90° / 45° 140 x 70 mm
		bei 45° / 90° 70 x 95 mm	bei 45° / 45° 70 x 70 mm
	Max. Schnitttiefe bei 90° / 45° als Tischkreissäge	62 / 32 mm	
	Sägeblattmaße	250 x 30 mm	
	Gewicht	36,0 kg	
	Lieferumfang	30 Zahn HM-Sägeblatt, Parallelanschlag, Schiebstock, 4 abnehmbare Standbeine, Absaug-Anschluss, Sägeblatt-Schutzhaube	
UVP	€ 1.199,00 zzgl. MwSt. € 1.426,81 inkl. MwSt.		

305 mm Tisch-, Kapp- und Gehrungssäge (2.000 Watt)	TECHNISCHE DATEN	D27107-QS	D27107XPS-QS	
<ul style="list-style-type: none"> • Werkzeugloser Umbau von Tisch- zur Kappsäge • Präziser und leicht bedienbarer Einstellmechanismus für alle Winkel • Doppelgehrungsschnitte leicht ausführbar • Integrierte Transportrollen und einklappbare Standbeine (im Transportmodus als Handgriffe benutzbar) • D27107XPS-QS: Patentierte XPS-Schnittlinienanzeige ermöglicht durch exakt positionierte LEDs eine millimetergenaue Schnittlinie <p>Emissionswerte: $L_{pa} / L_{wa} = 95,0 / 106,0 \text{ dB(A)}$ • $K = 3,0 \text{ dB(A)}$ Vibration = $1,7 \text{ m/s}^2$ • $K = 1,5 \text{ m/s}^2$</p>	Aufnahmeleistung	2.000 Watt		
	Leerlaufdrehzahl	4.000 min ⁻¹		
	Gehrungseinstellung	48° (rechts), 48° (links)		
	Neigungseinstellung	48° (links)		
	Max. Schnittbereich	bei 90° / 90° 205 x 63 mm	bei 90° / 45° 205 x 50 mm	
		bei 45° / 90° 160 x 63 mm	bei 45° / 45° 160 x 50 mm	
	Max. Schnitttiefe bei 90° / 45° als Tischkreissäge	81 / 56 mm		
	Sägeblattmaße	305 x 30 mm		
	Gewicht	42,0 kg		
	Lieferumfang	48 Zahn HM-Sägeblatt, Parallelanschlag, Schiebstock, 4 einklappbare Standbeine, Absaug-Anschluss, Sägeblatt-Schutzhaube		wie D27107-QS, aber zusätzlich mit XPS Schnittlinienanzeige
UVP	€ 1.519,00 zzgl. MwSt. € 1.807,61 inkl. MwSt.		€ 1.649,00 zzgl. MwSt. € 1.962,31 inkl. MwSt.	

Maschinenkauf* D27107XPS-QS						Monatliche Leasingrate* D27107XPS-QS								
mit Vollservice für						nur für Maschine bei			für Maschine und Vollservice bei					
36 Monate		48 Monate		60 Monate		36	48	60	36 Monaten		48 Monaten		60 Monaten	
Komfort	Premium	Komfort	Premium	Komfort	Premium	Monaten	Monaten	Monaten	Komfort	Premium	Komfort	Premium	Komfort	Premium
€ 2.281	€ 2.356	€ 2.460	€ 2.560	€ 2.558	€ 2.683	€ 55,57	€ 43,53	€ 35,45	€ 76,88	€ 79,40	€ 64,95	€ 67,58	€ 54,99	€ 57,68

ZUBEHÖR FÜR TISCH-, KAPP- & GEHRUNGSSÄGEN

Zubehör für 250 mm Tisch-, Kapp- und Gehrungssäge DW743N-QS

Artikel-Nummer	Abbildung Nummer	Beschreibung	UVP zzgl. MwSt.	UVP inkl. MwSt.
DE3474-XJ	1	Höhenverstellbares Stativ	€ 82,00	€ 97,58
DE3491-XJ	2	2 Führungsstangen 500 mm Länge	€ 61,00	€ 72,59
DE3494-XJ	3	2 Führungsstangen 1.000 mm Länge	€ 61,00	€ 72,59
DE3495-XJ	4	Werkstückauflage mit Anschlag	€ 75,00	€ 89,25
DE3472-XJ	-	Zusatztisch (525 mm Breite) – Abb. und Technik ähnlich mit D271058-XJ (s. u. Pos. 3)	€ 151,00	€ 179,69
DE3496-XJ	-	Gehrungsanschlag (Tischkreissägebetrieb)	€ 67,00	€ 79,73
DE3500-XJ	-	Absaug-Set mit 35 mm Ø	€ 60,00	€ 71,40



Zubehör für 305 mm Tisch-, Kapp- und Gehrungssäge D27107-QS; D27107XPS-QS

Artikel-Nummer	Abbildung Nummer	Beschreibung	UVP zzgl. MwSt.	UVP inkl. MwSt.
D271054-XJ	1	Absaug-Set	€ 62,00	€ 73,78
D271055-XJ	2	Schiebetisch inkl. Anschlaglineal	€ 1.099,00	€ 1.307,81
D271058-XJ	3	Zusatztisch für rechte Seite	€ 239,00	€ 284,41



TISCHKREISSÄGEN & ZUBEHÖR FÜR TISCHKREISSÄGEN

210 mm Tischkreissäge



- Beidseitig zahnstangengeführter Parallelanschlag mit Exzenter-Fixierhebel für hohe Präzision
- Effektive, AirLock-kompatible Staubabsaugung für einen staubarmen Arbeitsplatz und aktiven Gesundheitsschutz
- Einfache Einstellung von Schnitttiefe und Neigung über große Bedienelemente
- Geringes Gewicht und kompakte Bauweise für einfachen Transport
- In den Säge Tisch integrierte Griffmulden für eine bequeme Tragehaltung
- Extrem robuste Bauweise mit: Speziell beschichtetem Säge Tisch, glasfaserverstärktem Gehäuse und Schutzrahmen
- Großer Notausschalter für mehr Sicherheit am Arbeitsplatz

Emissionswerte:
 $L_{PA} / L_{WA} = 86,0 / 100,0 \text{ dB(A)}$ • $K = 3,0 \text{ dB(A)}$

TECHNISCHE DATEN	NEU	
	DWE7485-QS	DWE7485RS-QS
Aufnahmeleistung	1.850 Watt	
Leerlaufdrehzahl	5.800 min ⁻¹	
Neigungseinstellung	0–48°	
Max. Schnittbereich bei 90° / bei 45°	65 / 45 mm	
Max. Schnittkapazität (rechts)	610 mm	
Sägetischgröße (B x T)	48,5 x 48 cm	
Sägeblattmaße	210 x 30 mm	
Gewicht	20,5 kg	
Lieferumfang	Sägeblatt, Schiebstock, Montagewerkzeug	Zusätzlich mit Untergestell DE7400-XJ
UVP	€ 569,00 zzgl. MwSt. € 677,11 inkl. MwSt.	€ 724,00 zzgl. MwSt. € 861,56 inkl. MwSt.

250 mm Tischkreissäge



- Beidseitig zahnstangengeführter Parallelanschlag mit Exzenter-Fixierhebel für hohe Präzision
- Effektive, AirLock-kompatible Staubabsaugung für einen staubarmen Arbeitsplatz und aktiven Gesundheitsschutz
- Einfache Einstellung von Schnitttiefe und Neigung über große Bedienelemente
- In den Säge Tisch integrierte Griffmulde für eine bequeme Tragehaltung
- Extrem robuste Bauweise mit: Speziell beschichtetem Säge Tisch, glasfaserverstärktem Gehäuse und Schutzrahmen
- Großer Notausschalter für mehr Sicherheit am Arbeitsplatz
- Spezielle Schutzhaube für noch mehr Schutz auch bei kleineren Werkstücken und gleichzeitig deutlich effizientere Absaugung

Emissionswerte:
 $L_{PA} / L_{WA} = 92,0 / 105,0 \text{ dB(A)}$ • $K = 2,0 \text{ dB(A)}$

TECHNISCHE DATEN	DWE7492-QS	
	Aufnahmeleistung	2.000 Watt
Leerlaufdrehzahl	4.800 min ⁻¹	
Neigungseinstellung	0–45°	
Max. Schnittbereich bei 90° / bei 45°	77 / 55 mm	
Max. Schnittkapazität (rechts)	825 mm	
Sägetischgröße (B x T)	67 x 55,5 cm	
Sägeblattmaße	250 x 30 mm	
Gewicht	26,5 kg	
Lieferumfang	24 Zahn-HM-Sägeblatt, Schiebstock, Montagewerkzeug, Werkstückanschlag	
UVP	€ 724,00 zzgl. MwSt. € 861,56 inkl. MwSt.	

Maschinenkauf*						Monatliche Leasingrate*								
mit Vollservice für						nur für Maschine bei			für Maschine und Vollservice bei					
36 Monate		48 Monate		60 Monate		36	48	60	36	48	60	36	48	60
Komfort	Premium	Komfort	Premium	Komfort	Premium	Monaten	Monaten	Monaten	Komfort	Premium	Komfort	Premium	Komfort	Premium
€ 995	€ 1.047	€ 1.079	€ 1.146	€ 1.124	€ 1.200	€ 24,40	€ 19,11	€ 15,57	€ 33,54	€ 35,27	€ 28,48	€ 30,26	€ 24,16	€ 25,80

Fahrbares Untergestell



- Einfach und schnell einklappbare Standbeine
- Robuste Alu-Konstruktion mit kompakten Abmessungen und geringem Gewicht
- Ausziehbarer und gummierter Transportgriff
- Spezielle Konstruktion des Untergestells ermöglicht den Transport mit montierter Säge
- Durch universell einsetzbare Maschinen-Montage-Sets schneller und werkzeugloser Maschinenwechsel
- Auch für Paneel- sowie Kapp- und Gehrungssägen von DEWALT und anderen Markenherstellern geeignet

TECHNISCHE DATEN	DE7400-XJ	
	Passend für	DWE7485-QS, DWE7492-QW, DCS7485-QW (siehe Seite 37)
Abmessungen (L x H)	910 x 830 mm	
Max. Tragkraft	68,0 kg	
Transportmaße (L x H x B)	910 x 490 x 620 mm	
Gewicht	15,5 kg	
Lieferumfang	Maschinen-Montage-Set	
UVP	€ 239,00 zzgl. MwSt. € 284,41 inkl. MwSt.	

ZUBEHÖR FÜR TISCHKREISSÄGEN & RADIALARMSÄGE

Untergestell



- Zusammenklappbar sowie mit abnehmbaren Beinen für sicheren Transport
- Beine höhenverstellbar

TECHNISCHE DATEN DE7450-XJ

Passend für DWE7485-QS und DCS7485-XJ (siehe Seite 37)

UVP € 108,00
zzgl. MwSt.
€ 128,52 inkl. MwSt.

AirLock Y-Adapter-Set

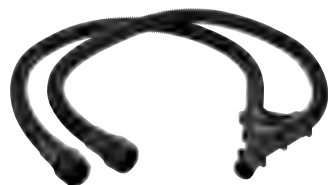

- Zum Anschluss von Absauganlagen an DEWALT Tischkreissägen mit zwei Absaugpunkten
- Schnelle und sichere Verbindung durch das patentierte DEWALT AirLock-System
- Anschluss maschinenseitig mit Drehausgleich

TECHNISCHE DATEN DWV9470-XJ

Absaugschlauch-Länge 2 x 1,4 m
Absaugschlauch-Ø 32 mm
Anschluss AirLock
Lieferumfang Y-Adapter,
2 x flexibler Saugschlauch (je 32 mm / 1,4 m),
2 x AirLock Absaug-Adapter (DWV9000-XJ)

UVP € 72,00
zzgl. MwSt.
€ 85,68 inkl. MwSt.

300 mm Radialarmsäge (230 Volt / 2.000 Watt)



- Leiser, wartungsfreier und leistungsstarker Induktionsmotor
- Solider, gusseiserner Radialarmausleger für maximale Genauigkeit und Lebensdauer
- Fixierter, hoher Werkstückanschlag (60 mm)
- Einfacher Sägeblattwechsel durch Sägeblatt-Nut im Säge Tisch und Spindelarretierung
- Robuster Absaugtrichter mit 100 mm Anschluss
- Sicherer Einsatz durch automatischen Rücklauf des Sägekopfes in die „Parkposition“
- In transportsicherer Holzbox bereits teilmontiert, eingestellt
- Nicht für die Bearbeitung von NE-Metallen geeignet
- Tischgröße 176 x 122 x 77 mm

Emissionswerte:
 $L_{PA} / L_{WA} = 96,5 / 109,5$ dB(A) • K = 3,0 dB(A)
Vibration $\leq 2,0$ m/s² • K = 1,5 m/s²

TECHNISCHE DATEN DW721KN-QS

Aufnahmeleistung 2.000 Watt
Leerlaufdrehzahl 3.000 min⁻¹
Max. Gehrungseinstellung 48° (rechts), 48° (links)
Max. Neigungseinstellung 60° (rechts)
Max. Querschnittbreite bei 90° 507 mm
bei 90° / 45° 342 / 172 mm (rechts / links)
bei 45° / 45° 247 / 272 mm (rechts / links)
Max. Schnitttiefe bei 90° / 45° 90 / 60 mm
Sägeblattmaße 300 x 30 mm
Gewicht (inkl. Untergestell) 115,0 kg
Lieferumfang Untergestell, 32 Zahn HM-Sägeblatt,
Absaug-Anschluss

UVP € 2.514,00
zzgl. MwSt.
€ 2.991,66 inkl. MwSt.

RADIALARMSÄGE & BANDSÄGEN

350 mm Radialarmsäge (400 Volt / 4.000 Watt)



- Leiser, wartungsfreier und leistungsstarker Induktionsmotor
- Solider, gusseiserner Radialarmausleger für maximale Genauigkeit und Lebensdauer
- Fixierter, hoher Werkstückanschlag (60 mm)
- Einfacher Sägeblattwechsel durch Sägeblatt-Nut im Säge Tisch
- Robuster Absaugtrichter mit 100 mm Anschluss
- Sicherer Einsatz durch automatischen Rücklauf des Sägekopfes in die „Parkposition“
- In transportsicherer Holzbox bereits teilmontiert, eingestellt
- Nicht für die Bearbeitung von NE-Metallen geeignet
- Tischgröße 181 x 134 x 152 mm

Emissionswerte:
 $L_{PA} / L_{WA} = 96,0 / 109,0$ dB(A) • K = 3,0 dB(A)
Vibration $\leq 2,0$ m/s² • K = 1,9 m/s²

TECHNISCHE DATEN DW729KN-XS

Aufnahmeleistung 4.000 Watt
Leerlaufdrehzahl 3.000 min⁻¹
Max. Gehrungseinstellung 48° (rechts), 48° (links)
Max. Neigungseinstellung 60° (rechts)
Max. Querschnittbreite bei 90° 525 mm
bei 90° / 45° 365 / 150 mm (rechts / links)
bei 45° / 45° 250 / 270 mm (rechts / links)
Max. Schnitttiefe bei 90° / 45° 110 / 75 mm
Sägeblattmaße 350 x 30 mm
Gewicht (inkl. Untergestell) 149,0 kg
Lieferumfang Untergestell, 36 Zahn HM-Sägeblatt,
Absauganschluss

UVP € 4.589,00
zzgl. MwSt.
€ 5.460,91 inkl. MwSt.

155 mm Bandsäge (750 Watt)



- Bandsäge mit hochwertigem, verwindungsstiftem Alu-Druckgussrahmen, geeignet für Holz, NE-Metall, Schaumstoff, Verbundmaterialien, Plastik und andere Materialien
- Abschließbarer Sicherheitschalter und Nullspannungsauslöser
- Große, ausgewuchtete Bandräder aus Alu-Druckguss mit Gummibandagen für ruhiges, leises Arbeiten
- Großer Alu-Sägetisch mit hochwertiger Beschichtung und wechselbaren Einsätzen
- Winkeleinstellung von 0° bis 45°
- Präziser, zweiseitig geführter Parallelanschlag
- Anschluss für Staubabsaugung
- Mit stufenlos einstellbarer Bandgeschwindigkeit

Emissionswerte:
 $L_{PA} / L_{WA} = 92,0 / 105,0$ dB(A) • K = 3,3 dB(A)

TECHNISCHE DATEN DW739-QS

Aufnahmeleistung 750 Watt
Schnittgeschwindigkeit 330–800 m/min.
Max. Schnitthöhe / -breite 155 / 310 mm
Tischgröße 380 x 380 mm
Gewicht (inkl. Untergestell) 23,0 kg
Lieferumfang Sägeband, Parallelanschlag,
Standfüße, Absauganschluss

UVP € 894,00
zzgl. MwSt.
€ 1.063,86 inkl. MwSt.

200 mm Bandsäge (1.000 Watt)



- Robuster und verwindungsstiftem Stahlrohrrahmen garantiert höchste Genauigkeit auch bei maximaler Schnitttiefe
- Hochwertiges Sägeband mit langer Lebensdauer
- Großer Alu-Sägetisch garantiert sichere Werkstückauflage
- Sägebandschnur mit präziser Einstellskala für verschiedene Bänder und Anwendungen
- Sehr große Durchlassbreite und -höhe ermöglicht auch die Bearbeitung größerer Werkstücke
- Sicherheitschalter verhindert ein Einschalten der Säge bei geöffnetem Maschinengehäuse
- Anschluss für wirkungsvolle Staubabsaugung mit 100 mm Ø
- Zwei einstellbare Bandgeschwindigkeiten für materialgerechtes Arbeiten
- Dauerbelastbarer und wartungsfreier Induktionsmotor

Emissionswerte:
 $L_{PA} / L_{WA} = 82,0 / 95,0$ dB(A) • K = 3,0 dB(A)

TECHNISCHE DATEN DW876-QS

Aufnahmeleistung 1.000 Watt
Schnittgeschwindigkeit 380 / 880 m/min.
Max. Schnitthöhe / -breite 200 / 305 mm
Tischgröße 500 x 500 mm
Gewicht (inkl. Untergestell) 54,0 kg
Lieferumfang Sägeband, Untergestell,
Parallelanschlag, Gehrungsanschlag,
Absauganschluss

UVP € 1.089,00
zzgl. MwSt.
€ 1.295,91 inkl. MwSt.

EXZENTERSCHLEIFER, VIBRATIONSSCHLEIFER & LAMELLENDÜBELFRÄSE

125 mm Exzentrerschleifer



- Perform & Protect: Verbesserte Antriebsbalance für maximale Vibrationsdämpfung und längere Lebensdauer
- Elektronischer Sanftanlauf und Drehzahl-Konstanzhaltung für materialgerechtes Arbeiten und ein optimales Schleifergebnis
- Lange Lebensdauer durch speziellen Staubschutz für Schalter und Getriebelager
- Verbesserte Motorbremse für einen schnellen Stillstand des Schleiftellers
- Schneller Schleifblattwechsel durch Klettfix-System

Emissionswerte:
 $L_{PA} / L_{WA} = 80,0 / 91,0 \text{ dB(A)}$ • $K = 3,0 \text{ dB(A)}$
 Vibration = Holzschliff < $2,5 \text{ m/s}^2$ • $K = 1,5 \text{ m/s}^2$



TECHNISCHE DATEN **DWE6423-QS**

Aufnahmeleistung	280 Watt
Motordrehzahl	8.000–12.000 min ⁻¹
Schwingkreis-Ø	2,6 mm
Schleifpapier-Ø	125 mm
Gewicht	1,3 kg
Lieferumfang	Staubfangsack

UVP € 114,00
 zzgl. MwSt.
 € 135,66 inkl. MwSt.

Maschinenkauf*						Monatliche Leasingrate*								
mit Vollservice für						nur für Maschine bei			für Maschine und Vollservice bei					
36 Monate		48 Monate		60 Monate		36	48	60	36 Monaten		48 Monaten		60 Monaten	
Komfort	Premium	Komfort	Premium	Komfort	Premium	Monaten	Monaten	Monaten	Komfort	Premium	Komfort	Premium	Komfort	Premium
€ 220	€ 240	–	–	–	–	€ 3,84	€ 3,01	€ 2,45	€ 7,40	€ 8,08	–	–	–	–

108 x 115 mm Vibrationsschleifer



- Leistungsstarker 230 Watt-Motor
- Verbesserter Klemm-Mechanismus für einfachen Schleifpapierwechsel – auch Klettfix-Schleifpapier verwendbar
- Ergonomisches, leichtes Design mit geringer Aufbauhöhe für ein ermüdungsarmes dauerhaftes Arbeiten und perfektes Handling
- Wirkungsvolle Staubabsaugung über Staubfangsack oder „AirLock“-kompatiblen Absaug-Adapter

Emissionswerte:
 $L_{PA} / L_{WA} = 82,0 / 93,0 \text{ dB(A)}$ • $K = 3,0 \text{ dB(A)}$
 Vibration = $4,0 \text{ m/s}^2$ • $K = 1,5 \text{ m/s}^2$



TECHNISCHE DATEN **DWE6411-QS**

Aufnahmeleistung	230 Watt
Motordrehzahl	14.000 min ⁻¹
Schwingzahl	28.000 min ⁻¹
Schwingkreis-Ø	1,6 mm
Schleifplattengröße	108 x 115 mm (Papiermaße: 140 x 115 mm)
Gewicht	1,3 kg
Lieferumfang	Staubfangsack

UVP € 139,00
 zzgl. MwSt.
 € 165,41 inkl. MwSt.

Maschinenkauf*						Monatliche Leasingrate*								
mit Vollservice für						nur für Maschine bei			für Maschine und Vollservice bei					
36 Monate		48 Monate		60 Monate		36	48	60	36 Monaten		48 Monaten		60 Monaten	
Komfort	Premium	Komfort	Premium	Komfort	Premium	Monaten	Monaten	Monaten	Komfort	Premium	Komfort	Premium	Komfort	Premium
€ 241	€ 260	–	–	–	–	€ 4,68	€ 3,67	€ 2,99	€ 8,11	€ 8,76	–	–	–	–

Lamellendübelfräse



- Präzise Zahnstangenführung garantiert exakte, vertikale Justierung und Ausrichtung des Parallelanschlages
- Einstellbare Fixrasten für Lamellendübel 0, 10, 20 und maximale Frästiefe mit Feinjustierung für höchste Genauigkeit
- Höhenverstellbarer und von 0° bis 90° justierbarer Gehrungsanschlag für Materialstärken von 10 bis 70 mm
- Versenkbarer Anti-Rutschvorrichtung, achtfache Anrissmarkierung und Anschlag mit Sichtfenster für präzises Arbeiten
- Spindelarrretierung für einfachen Fräserwechsel

Emissionswerte:
 $L_{PA} / L_{WA} = 82,0 / 100,0 \text{ dB(A)}$ • $K = 3,1 \text{ dB(A)}$
 Vibration = Bearbeiten von Holz (MDF) < $2,5 \text{ m/s}^2$
 $K = 1,5 \text{ m/s}^2$



TECHNISCHE DATEN **DW682K-QS**

Aufnahmeleistung	600 Watt
Leerlaufdrehzahl	10.000 min ⁻¹
Max. Fräs-Ø	102 mm
Max. Frästiefe	20 mm
Gehrungseinstellung	0–90°
Nutbreite	4 mm
Gewicht	3,0 kg
Lieferumfang	4 mm HM-Nutfräser, Spänefangsack, Absaug-Adapter und Transportkoffer

UVP € 269,00
 zzgl. MwSt.
 € 320,11 inkl. MwSt.

OBERFRÄSEN & KOMBIFRÄSE

900 Watt Oberfräse



- Leistungsstarker Motor mit Vollwellen-Elektronik und Drehzahl-Konstanthaltung
- Sanftanlauf verhindert ein Verlaufen der Maschine beim Start
- Präzise und leichtgängige Führung der beiden Fräskorbsäulen
- 5-stufige Frästiefenvervahl sowie exakte Frästiefen-Feineinstellung
- Optimale Sicht auf das Werkstück
- Absaugvorrichtung mit Adapter für effiziente Staubabsaugung
- Robustes, kompaktes und ergonomisches Design

Emissionswerte:

$L_{PA} / L_{WA} = 77,0 / 88,0$ dB(A) • K = 3,0 dB(A)
Vibration = Bearbeiten von Holz (MDF) 7,0 m/s² • K = 2,7 m/s²

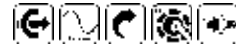

TECHNISCHE DATEN D26203-QS

Aufnahmeleistung	900 Watt
Leerlaufdrehzahl	16.000–27.000 min ⁻¹
Fräskorbhub	55 mm
Werkzeugaufnahme	6–8 mm
Max. Fräs-Ø	30 mm
Gewicht	2,9 kg
Lieferumfang	Parallelanschlag, 8 mm Spannzange, 17 mm Führungshülse, Absaugvorrichtung, Zentrierstift, Montagewerkzeug

UVP € 349,00
zzgl. MwSt.
€ 415,31 inkl. MwSt.

900 Watt Kombifräse



- Kombi-Gerät aus Oberfräse (baugleich mit D26203) und Kantenfräse für äußerst vielseitigen Einsatz
- Einfache und schnelle Fixierung des separaten Motorblocks wahlweise in der Tauch- oder Kantenfräseinheit
- Kantenfräsmodule mit transparenter Grundplatte für exaktes bearbeiten von Kanten
- Inkl. Absaug-Adapter für Tauch- und Kantenfräsarbeiten

Emissionswerte:

$L_{PA} / L_{WA} = 77,0 / 88,0$ dB(A) • K = 3,0 dB(A)
Vibration = Bearbeiten von Holz (MDF) 7,0 m/s² • K = 2,7 m/s²

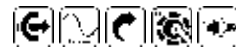

TECHNISCHE DATEN D26204-K

Aufnahmeleistung	900 Watt
Leerlaufdrehzahl	16.000–27.000 min ⁻¹
Max. Fräs-Ø	30 mm
Fräskorbhub	55 mm
Werkzeugaufnahme	6–8 mm
Max. Fräs-Ø	30 mm
Gewicht	2,9 kg
Lieferumfang	2x Parallelanschlag und 2x Absaugvorrichtung (jeweils für Tauch- und Kantenfräseinheit), 8 mm Spannzange, 17 mm Führungshülse, Zentrierstift, Montagewerkzeug, Transportkoffer

UVP € 415,00
zzgl. MwSt.
€ 493,85 inkl. MwSt.

900 Watt Oberfräse



- Fräskorbführung im hochwertigen Alu-Druckguss-Gehäuse mit präziser und leichtgängiger Führung der beiden Fräskorbsäulen
- Vollwellen-Elektronik mit Drehzahl-Konstanthaltung garantiert einheitliches Fräsbild aufgrund stabiler Fräsdrehzahl auch unter Last
- Elektronischer Sanftanlauf ermöglicht ein ruckfreies Anlaufen der Maschine
- Dreistufiger Revolveranschlag für präzises Einstellen unterschiedlicher Frästiefen mit hoher Wiederholgenauigkeit
- Inkl. Absaug-Adapter für nahezu staubfreies Arbeiten

Emissionswerte:

$L_{PA} / L_{WA} = 83,0 / 92,0$ dB(A) • K = 3,2 dB(A)
Vibration = Bearbeiten von Holz (MDF) 7,8 m/s² • K = 1,7 m/s²



TECHNISCHE DATEN DW615-QS

Aufnahmeleistung	900 Watt
Leerlaufdrehzahl	8.000–24.000 min ⁻¹
Fräskorbhub	35 mm
Werkzeugaufnahme	6–8 mm
Max. Fräs-Ø	30 mm
Gewicht	2,9 kg
Lieferumfang	Parallelanschlag, 2 Führungsstangen, 17 mm Führungshülse, Absaug-Set und 8 mm Spannzange

UVP € 339,00
zzgl. MwSt.
€ 403,41 inkl. MwSt.

OBERFRÄSEN

1.100 Watt Oberfräse



- Vollwellenelektronik mit Drehzahlkonstanthaltung
- Sanftanlauf verhindert das Verrutschen der Maschine beim Start
- Frästiefeneinstellung mit Feinjustierung mit 0,1 mm-Teilung
- Fräskorbführung im Alu-Druckguss-Gehäuse mit präziser und leichtgängiger Führung

Emissionswerte:

$L_{PA} / L_{WA} = 86,0 / 95,0$ dB(A) • K = 3,0 dB(A)
Vibration = Bearbeiten von Holz (MDF) 3,3 m/s²
K = 1,5 m/s²

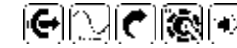

TECHNISCHE DATEN DW621-QS DW621KT-QS

Aufnahmeleistung	1.100 Watt
Leerlaufdrehzahl	8.000–24.000 min ⁻¹
Fräskorbhub	55 mm
Werkzeugaufnahme	6–8 mm
Max. Fräs-Ø	36 mm
Gewicht	3,1 kg
Lieferumfang	Parallelanschlag mit Feineinstellung, 24 mm Führungshülse, Absaug-Adapter und 8 mm Spannzange

UVP € 399,00
zzgl. MwSt.
€ 474,81 inkl. MwSt.

€ 409,00
zzgl. MwSt.
€ 486,71 inkl. MwSt.

Maschinenkauf* DW621KT-QS						Monatliche Leasingrate* DW621KT-QS								
mit Fullservice für						nur für Maschine bei			für Maschine und Fullservice bei					
36 Monate		48 Monate		60 Monate		36 Monaten	48 Monaten	60 Monaten	36 Monaten		48 Monaten		60 Monaten	
Komfort	Premium	Komfort	Premium	Komfort	Premium	Komfort	Premium	Komfort	Premium	Komfort	Premium	Komfort	Premium	
€ 568	€ 598	€ 630	€ 672	€ 694	€ 748	€ 13,78	€ 10,80	€ 8,79	€ 19,15	€ 20,16	€ 16,63	€ 17,74	€ 14,92	€ 16,08

1.400 Watt Oberfräse



- Vollwellenelektronik mit Drehzahlkonstanthaltung
- Sanftanlauf verhindert das Verrutschen der Maschine beim Start
- Frästiefeneinstellung mit Feinjustierung mit 0,1 mm-Teilung
- Fräskorbführung im Alu-Druckguss-Gehäuse mit präziser und leichtgängiger Führung der beiden Fräskorbsäulen

Emissionswerte:

$L_{PA} / L_{WA} = 86,0 / 95,0$ dB(A) • K = 3,0 dB(A)
Vibration = Bearbeiten von Holz (MDF) 3,3 m/s²
K = 1,5 m/s²



TECHNISCHE DATEN DW622KT-QS

Aufnahmeleistung	1.400 Watt
Leerlaufdrehzahl	8.000–24.000 min ⁻¹
Fräskorbhub	55 mm
Werkzeugaufnahme	6–12 mm
Max. Fräs-Ø	36 mm
Gewicht	3,1 kg
Lieferumfang	Parallelanschlag mit Feineinstellung, 24 mm Führungshülse, Absaug-Adapter, 2 Spannzangen (8 und 12 mm), T STAK™-Box VI

UVP € 474,00
zzgl. MwSt.
€ 564,06 inkl. MwSt.

Maschinenkauf*						Monatliche Leasingrate*								
mit Fullservice für						nur für Maschine bei			für Maschine und Fullservice bei					
36 Monate		48 Monate		60 Monate		36 Monaten	48 Monaten	60 Monaten	36 Monaten		48 Monaten		60 Monaten	
Komfort	Premium	Komfort	Premium	Komfort	Premium	Komfort	Premium	Komfort	Premium	Komfort	Premium	Komfort	Premium	
€ 648	€ 681	€ 715	€ 761	€ 784	€ 843	€ 15,97	€ 12,51	€ 10,19	€ 21,83	€ 22,94	€ 18,87	€ 20,08	€ 16,85	€ 18,12

2.300 Watt Oberfräse



- Elektronische Drehzahlkonstanthaltung garantiert einheitliches Fräsbild auch unter Last
- Sanftanlauf verhindert das Verlaufen der Maschine beim Start
- Wiederanlaufschutz
- Arretierung für Tiefeneinstellung sowie Tiefenfeinjustierung
- Vierstufiger Revolveranschlag für Serien-Fräsarbeiten
- Parallelanschlag mit Feinjustierung
- Wirkungsvolle Staubabsaugung über „AirLock“-kompatiblen Absaug-Adapter

Emissionswerte:

$L_{PA} / L_{WA} = 92,0 / 100,0$ dB(A) • K = 3,4 dB(A)
Vibration = Bearbeiten von Holz (MDF) 3,0 m/s²
K = 1,5 m/s²



TECHNISCHE DATEN DWE625-QS DWE627KT-QS

Aufnahmeleistung	2.300 Watt
Leerlaufdrehzahl	8.000–20.000 min ⁻¹
Fräskorbhub	80 mm
Werkzeugaufnahme	6–12,7 mm
Max. Fräs-Ø	50 mm
Gewicht	5,1 kg
Lieferumfang	Parallelanschlag, Absaug-Adapter, 12 mm Spannzange, 22 mm Schlüssel

UVP € 599,00
zzgl. MwSt.
€ 712,81 inkl. MwSt.

€ 675,00
zzgl. MwSt.
€ 803,25 inkl. MwSt.

Maschinenkauf* DWE627KT-QS						Monatliche Leasingrate* DWE627KT-QS								
mit Fullservice für						nur für Maschine bei			für Maschine und Fullservice bei					
36 Monate		48 Monate		60 Monate		36 Monaten	48 Monaten	60 Monaten	36 Monaten		48 Monaten		60 Monaten	
Komfort	Premium	Komfort	Premium	Komfort	Premium	Komfort	Premium	Komfort	Premium	Komfort	Premium	Komfort	Premium	
€ 872	€ 909	€ 930	€ 979	€ 966	€ 1.021	€ 22,75	€ 17,82	€ 14,51	€ 29,38	€ 30,64	€ 24,56	€ 25,84	€ 20,77	€ 21,96

NEU

ZUBEHÖR FÜR OBERFRÄSEN & KOMBIFRÄSEN

Zubehör für Oberfräsen & Kombifräsen				D26203-QS / D26204K-QS	DW615-QS	DW621-QS / DW621KT-QS	DW622KT-QS	DW624-QS	DW625E-QS / DW625EKT-QS	DW625-QS / DW627EKT-QS	DW626-QS	DW629-QS	DCW604NT-XJ (18 Volt Akku-Version, S. 64)
Artikel-Nummer	Beschreibung	UVP zzgl. MwSt.	UVP inkl. MwSt.										
DE6258-XJ	Spannzange 12 mm	€ 36,00	€ 42,84										
DE6260-XJ	Spannzange 8 mm	€ 36,00	€ 42,84										
DE6261-XJ	Spannzange 6,35 mm (1/4")	€ 39,00	€ 46,41										
DE6272-XJ	Spannzange 6 mm	€ 36,00	€ 42,84										
DE6274-XJ	Spannzange 8 mm	€ 36,00	€ 42,84										
DE6276-XJ	Spannzange 10 mm	€ 36,00	€ 42,84										
DE6277-XJ	Spannzange 12 mm	€ 36,00	€ 42,84										
DE6278-XJ	Spannzange 12,7 mm (1/2")	€ 38,00	€ 45,22										
DE6950-XJ	Spannzange 6 mm	€ 26,00	€ 30,94										
DE6951-XJ	Spannzange 6,35 mm (1/4")	€ 26,00	€ 30,94										
DE6952-XJ	Spannzange 8 mm	€ 26,00	€ 30,94										
DE6283-XJ	12 mm Schaft – Gewintheadapter M12	€ 10,00	€ 11,90										
DE6292-XJ	Führungsschienen-Verbindungsstück	€ 32,00	€ 38,08										
DE6301-XJ	Führungshülsehalter Typ 2	€ 31,00	€ 36,89										
DE6330-XJ	30 mm Führungshülse (höhenverstellbar)	€ 12,00	€ 14,28										
DE6427-XJ	27 mm Führungshülse	€ 15,00	€ 17,85										
DE6430-XJ	30 mm Führungshülse	€ 12,00	€ 14,28										
DE6905-XJ	Stangenzirkel für Kreisarbeiten	€ 27,00	€ 32,13										
DE6913-XJ	Feinjustierbarer Parallelanschlag mit Absaug-Adapter	€ 45,00	€ 53,55										
DE6917-XJ	17 mm Führungshülse	€ 6,00	€ 7,14										
DE6924-XJ	24 mm Führungshülse	€ 6,00	€ 7,14										
DE6927-XJ	27 mm Führungshülse	€ 6,00	€ 7,14										
DE6930-XJ	30 mm Führungshülse	€ 6,00	€ 7,14										
DE6940-XJ	40 mm Führungshülse	€ 16,00	€ 19,04										
DE6956-XJ	Frästiefen-Feineinstellung	€ 26,00	€ 30,94										
DE6966-XJ	Frästiefen-Feineinstellung	€ 22,00	€ 26,18										
DE6989-XJ	17 mm Führungshülse	€ 9,00	€ 10,71										
DE6990-XJ	24 mm Führungshülse	€ 9,00	€ 10,71										
DE6991-XJ	27 mm Führungshülse	€ 9,00	€ 10,71										
DE6992-XJ	30 mm Führungshülse	€ 9,00	€ 10,71										
DWS5021-XJ	1.000 mm Führungsschiene	€ 67,00	€ 79,73										
DWS5022-XJ	1.500 mm Führungsschiene	€ 84,00	€ 99,96										
DWS5023-XJ	2.600 mm Führungsschiene	€ 194,00	€ 230,86										
DWS5025-XJ	Tasche für 1.000 und 1.500 mm Führungsschienen	€ 58,00	€ 69,02										
DWS5026-XJ	1 Paar Führungsschienen-Schnellspanner	€ 65,00	€ 77,35										
DWS5030-XJ	5 m Ersatz-Gleitbelag	€ 18,00	€ 21,42										
DWS5032-XJ	3 m Ersatz-Haftunterlage	€ 12,00	€ 14,28										

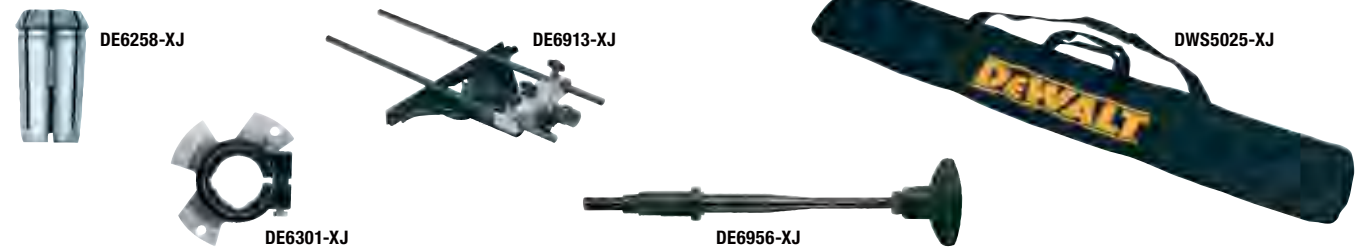

MULTI-TOOL & HOBEL

Oszillierendes Multi-Tool



- Kraftvoller 300 Watt-Motor
- Stufenlos regulierbare Geschwindigkeit
- Werkzeugloser Zubehörwechsel
- Feststellbarer Gasbeschalter
- Befestigungspunkte für Absaugung und Tiefenanschlag
- Perfekte Gehäuse- / Griffergonomie
- Helle LED-Leuchte
- Adapter für eine Vielzahl von Mitbewerber-Zubehören

Zubehör auf Seite 295

Emissionswerte:
 $L_{PA} / L_{WA} = 86,0 / 97,0$ dB(A) • K = 3,0 dB(A)
 Vibration = 16,1 m/s² • K = 1,5 m/s²

TECHNISCHE DATEN		DWE315-QS
Aufnahmeleistung		300 Watt
Oszillation		0–22.000 min ⁻¹
Oszillationswinkel		1,6° (links u. rechts)
Gewicht		1,5 kg
Lieferumfang		Schleifplatte (DT20700), je 8 Schleifblätter K60 (DT3091) und K120 (DT3093), 9 Schleifblätter K240 (DT3095), Sägeblatt für Holz mit Nägeln (DT20701), fester Spachtel (DT20714), Zubehöradapter, Innensechskantschlüssel
UVP		€ 165,00 zzgl. MwSt. € 196,35 inkl. MwSt.

Oszillierendes Multi-Tool-Set



- Kraftvoller 300 Watt-Motor
- Stufenlos regulierbare Geschwindigkeit
- Werkzeugloser Zubehörwechsel
- Feststellbarer Gasbeschalter
- Befestigungspunkte für Absaugung und Tiefenanschlag
- Perfekte Gehäuse- / Griffergonomie
- Helle LED-Leuchte
- Adapter für eine Vielzahl von Mitbewerber-Zubehören

Zubehör auf Seite 295

Emissionswerte:
 $L_{PA} / L_{WA} = 86,0 / 97,0$ dB(A) • K = 3,0 dB(A)
 Vibration = 16,1 m/s² • K = 1,5 m/s²

TECHNISCHE DATEN		DWE315KT-QS
Aufnahmeleistung		300 Watt
Oszillation		0–22.000 min ⁻¹
Oszillationswinkel		1,6° (rechts u. links)
Gewicht		1,5 kg
Lieferumfang		T STAK™-Box II, Schleifplatte (DT20700), je 8 Schleifblätter K60 (DT3091) und K120 (DT3093), 9 Schleifblätter K240 (DT3095), Sägeblatt für Holz mit Nägeln (DT20701), fester Spachtel (DT20714), Segmentsägeblatt (DT20708), Hartmetallsegmentsägeblatt (DT20717), Detailsägeblatt (DT20706), Tauchsägeblatt (DT20704), Zubehöradapter, Staubabsaugung (DT20722), Innensechskantschlüssel, Tiefenanschlag (DT2072), AirLock Absaug-Adapter
UVP		€ 244,00 zzgl. MwSt. € 290,36 inkl. MwSt.

KALKULATION AUF AKTIONSPREIS														
Maschinenkauf*						Monatliche Leasingrate*								
mit Vollservice für						nur für Maschine bei			für Maschine und Vollservice bei					
36 Monate		48 Monate		60 Monate		36	48	60	36	48	60	36	48	60
Komfort	Premium	Komfort	Premium	Komfort	Premium	Monaten	Monaten	Monaten	Komfort	Premium	Komfort	Premium	Komfort	Premium
€ 346	€ 371	€ 399	€ 434	–	–	€ 7,25	€ 5,68	€ 4,62	€ 11,65	€ 12,49	€ 10,54	€ 11,46	–	–

Hobel (82 mm)



- Spanabnahme in 1/10 mm-Schritten schnell und präzise einstellbar
- Optimale Handhabung durch ergonomische Griffe und niedrigen Schwerpunkt
- Parkschuh zum sichern Absetzen der Maschine
- Plangefräste Hobelsohle mit 3 V-Nuten im Aufnahmeschuh
- Geringes Gewicht und ausgewogene Gewichtsverteilung

Emissionswerte:
 $L_{PA} / L_{WA} = 88,0 / 97,0$ dB(A) • K = 3,0 dB(A)
 Vibration = Hobeln Weichholz mit max. Spantiefe 3,2 m/s² • K = 1,5 m/s²

TECHNISCHE DATEN		DW680K-QS	DW680-QS
Aufnahmeleistung		600 Watt	
Leerlaufdrehzahl		15.000 min ⁻¹	
Max. Spantiefe / Falztiefe		2,5 / 12 mm	
Hobelbreite		82 mm	
Hobelsohlenlänge		285 mm	
Messerwellen-Ø		54 mm	
Gewicht		2,5 kg	
Lieferumfang		HM-Wendemesser, Parallelanschlag, Absaug-Adapter, Transportkoffer	wie K-Version aber ohne Transportkoffer
UVP		€ 249,00 zzgl. MwSt. € 296,31 inkl. MwSt.	€ 224,00 zzgl. MwSt. € 266,56 inkl. MwSt.

WEITERE HOLZBEARBEITUNGSMASCHINEN

HOBEL & ZUBEHÖR

Hobel (82 mm)



D26500

- Hochleistungsmotor für beste Ergebnisse
- Spanauswurf rechts oder links einstellbar
- Hobelstärke in 1/10 mm-Schritten schnell und präzise einstellbar
- Optimale Handhabung durch ergonomisch gummierten Handgriff und Zusatzhandgriff mit integriertem Spantiefen-Einstellrad
- Plangefräste Hobelsohle mit 3 V-Nuten im Aufnahmeschuh

Emissionswerte:

$L_{pA} / L_{wA} = 89,0 / 100,0$ dB(A) • K = 3,0 dB(A)
Vibration = Hobeln Weichholz mit max. Spantiefe 6,2 m/s² • K = 1,5 m/s²

TECHNISCHE DATEN	D26500K-QS	D26500-QS
Aufnahmeleistung	1.050 Watt	
Leerlaufdrehzahl	13.500 min ⁻¹	
Max. Spantiefe / Falztiefe	4 / 25 mm	
Hobelbreite	82 mm	
Hobelsohlenlänge	320 mm	
Messerwellen-Ø	64 mm	
Gewicht	4,0 kg	
Lieferumfang	HM-Wendemesser, Parallelanschlag, Absaug-Adapter, Spanauswurf-Einsatz, Spänefangsack, Transportkoffer	wie K-Version aber ohne Spänefangsack und Transportkoffer
UVP	€ 299,00 zzgl. MwSt. € 355,81 inkl. MwSt.	€ 279,00 zzgl. MwSt. € 332,01 inkl. MwSt.



Maschinenkauf* D26500K-QS						Monatliche Leasingrate* D26500K-QS								
mit Vollservice für						nur für Maschine bei								
36 Monate		48 Monate		60 Monate		36 Monaten		48 Monaten		60 Monaten		für Maschine und Vollservice bei		
Komfort	Premium	Komfort	Premium	Komfort	Premium	Komfort	Premium	Komfort	Premium	Komfort	Premium	Komfort	Premium	
€ 414	€ 436	€ 463	€ 495	€ 513	€ 553	€ 10,08	€ 7,89	€ 6,43	€ 13,96	€ 14,69	€ 12,23	€ 13,06	€ 11,02	€ 11,89

Zubehör Hobel

Artikel-Nummer	Beschreibung	UVP zzgl. MwSt.	UVP inkl. MwSt.
DE2650-XJ	Spänefangsack für D26500	€ 30,00	€ 35,70
DE7333-XJ	Hobelmesser, HSS (2 Stück) für D27300	€ 61,00	€ 72,59
DT3905-QZ	1 Paar HSS Hobel-Wendemesser für DW680, DW680K, D26500, D26500K, DCP580	€ 9,30	€ 11,07
DT3906-QZ	1 Paar HM Hobel-Wendemesser für DW680, DW680K, D26500, D26500K, DCP580	€ 14,00	€ 16,66



DE7333-XJ



DT3905-QZ

260 mm Abricht- und Dickenhobel



- Hochwertige Alu-Druckguss-Konstruktion
- Sicherer Einsatz durch Nullspannungsschalter, Motorschutz und Messerwellenabdeckung
- Großer und feingefräster Alu-Abrichttisch
- Plangefräster Alu-Dickenhobeltisch und gummierte Einzulwalzen für problemlosen Einsatz
- Exakte Einstellung der Spanabnahme im Abricht- und Dickenbetrieb durch verbesserte Bedienelemente
- Stabiler Alu-Anschlag für genaue Winkel im Hobelbetrieb
- 100 mm Absaug-Adapter

Emissionswerte:

$L_{pA} / L_{wA} = 96,0 / 109,0$ dB(A) • K = 3,0 dB(A)

TECHNISCHE DATEN	D27300-QS
Aufnahmeleistung	2.100 Watt
Leerlaufdrehzahl	6.200 min ⁻¹
Max. Hobelbreite / Spanabnahme	260 / 4 mm
Abrichttischgröße	1.000 x 260 mm
Dickentischgröße	500 x 250 mm
Max. Dickenhobelmaß	160 mm
Vorschubgeschwindigkeit	5 m/min.
Gewicht	54,0 kg
Lieferumfang	1 Paar HSS-Hobelmesser, Einstelllehre, Schiebstock, Absaug-Adapter, verstellbarer Anschlag und 4 Standbeine
UVP	€ 1.659,00 zzgl. MwSt. € 1.974,21 inkl. MwSt.





ABSAUGSYSTEME

HANDSAUGER & STAUBABSAUGUNGEN

18V Akku-Handsauger



- Robuster und leistungsstarker Akku-Handsauger zum Reinigen von Arbeitsplätzen, Werkzeugen und Montagefahrzeugen etc.
- Perfekte Handhabung durch kompakte und leichte Bauweise sowie ergonomisch gummierten Griff
- Flexibler und bequemer Einsatz durch langlebigen, tritt- und knickfesten sowie auf 1 Meter ausziehbaren Saugschlauch
- Schnell und einfach zu entleerer Staubbehälter mit einer Kapazität von 1,9 Liter
- Auswaschbarer Hepa-Hochleistungsfilter filtert 99,7% aller Staubpartikel ab einer Größe von 0,3 Mikron (Ersatzteil-Nr. 100 2089-00)

Emissionswerte:

$L_{PA} / L_{WA} = 76,0 / 87,0$ dB(A) • K = 1,5 dB(A)
Vibration = < 2,5 m/s² • K = 1,5 m/s²

TECHNISCHE DATEN

DCV517H-XJ

Akku-Technologie	alle 18 Volt XR und XR FLEXVOLT Akkus
Max. Unterdruck	50 mbar
Saugleistung	15,9 l/sek.
Behältervolumen	1,9 l
Saugschlauch-Länge	1 m
Saugschlauch-Ø	32 mm
Laufzeit pro Akku-Ladung	12 Min. (bei 2 Ah) / 30 Min. (bei 5 Ah)
Gewicht (mit 2 / 5 Ah Akku)	2,2 / 2,4 kg
Lieferumfang	Saugschlauch (1 Meter, tritt- und knickfest), Filter, ohne Akkus und Ladegerät

UVP

€ 124,00

zzgl. MwSt.
€ 147,56 inkl. MwSt.

Mobile 18V Akku-Universalabsaugung



- Längere Laufzeit pro Akku-Ladung sowie höhere Lebensdauer durch borstenlose Motor-Technologie
- Extrem kompakte und leichte Akku-Universalabsaugung mit HEPA-Filter, ideal für Arbeiten bei beengten Platzverhältnissen
- Optimiert für SDS-plus® Bohrhämmer und Maschinen für die handgeführte Holzbearbeitung
- WIRELESS TOOL CONNECT Ready für eine kabellose Aktivierung des Saugers bei Einschalten der gekoppelten Maschine (mit WTC Funkmodul)
- Einfacher Transport und bequeme Anwendung durch Schultergurt oder Gürtelclip
- Bis zu 14 Minuten Laufzeit (bei Einsatz eines 18V / 2 Ah Akkus)
- Universalaufnahme, auch für Wettbewerbsmaschinen geeignet

Emissionswerte:

$L_{PA} / L_{WA} = 66,0 / 82,0$ dB(A) • K = 1,5 dB(A)

TECHNISCHE DATEN

DWH161D1-QW

DWH161N-XJ

Akku-Technologie	alle 18 Volt XR und XR FLEXVOLT Akkus
Max. Unterdruck	95 mbar
Saugleistung	9 l/sek.
Behältervolumen	0,21 l
Saugschlauch-Länge	1 m
Saugschlauch-Ø	32 mm
Gewicht (mit 2 Ah Akku)	2,1 kg
Lieferumfang	Flexibler Saugschlauch (anti-statisch), Filterbox, inkl. HEPA-Filter, 2 Ah Akku, Ladegerät, Fugendüse, Schultergurt, Gürtelclip, T STAK™-Box

UVP

€ 299,00

zzgl. MwSt.
€ 355,81 inkl. MwSt.

€ 189,00

zzgl. MwSt.
€ 224,91 inkl. MwSt.

18V Akku- und Netz- / Nass- und Trockensauger



- Stromversorgung über 230 Volt Netzanschluss oder alle DEWALT XR Akkus von 14,4 bis 54 Volt
- Einsetzbar als Nass- und Trockensauger
- Zertifizierter L-Klasse-Sauger zum Absaugen von Weichholzstäuben
- Mit Saug- und Blasvorrichtung
- Auswaschbarer Hochleistungsfilter fängt 99,7% aller Staubpartikel ab einer Größe von 0,3 Mikron
- Integriertes Depot für Kabel, Schlauch, Fugen- und Bodendüse
- Langlebiger tritt- und knickfester 32 mm Saugschlauch mit 2 m Länge

Emissionswerte:

$L_{PA} / L_{WA} = 76,0 / 87,0$ dB(A) • K = 3,0 dB(A)
Vibration = 0,6 m/s² • K = 1,5 m/s²

TECHNISCHE DATEN

DCV584L-QW

Stromversorgung	230 Volt oder DEWALT XR Akku (14,4 und 18 Volt) bzw. XR FLEXVOLT Akku
Aufnahmeleistung	300 Watt (bei 230 Volt)
Saugleistung	954 l/min.
Schutzklasse	IPX4
Behältervolumen	7,5 Liter
Gewicht (mit 2 / 5 Ah Akku)	5,2 / 5,4 kg
Lieferumfang	Saugschlauch, Fugendüse, Bodendüse, Hepa-Hochleistungsfilter (DCV5801H), AirLock Absaug-Adapter (DWV9000), ohne Akkus und Ladegerät

UVP

€ 239,00

zzgl. MwSt.
€ 284,41 inkl. MwSt.

Maschinenkauf*						Monatliche Leasingrate*								
mit Vollservice für						für Maschine und Vollservice bei								
36 Monate		48 Monate		60 Monate		36 Monate		48 Monate		60 Monate				
Komfort	Premium	Komfort	Premium	Komfort	Premium	Komfort	Premium	Komfort	Premium	Komfort	Premium			
€ 328	€ 345	€ 366	€ 390	€ 404	€ 436	€ 8,05	€ 6,31	€ 5,14	€ 11,05	€ 11,62	€ 9,65	€ 10,29	€ 8,69	€ 9,37

STAUBABSAUGUNGEN

54V Akku-Sauger Nass / Trocken, M-Klasse



- Elektronische Volumenstrom-Überwachung mit akustischem Warnsignal bei Saugkraftabfall
- Konstant hohe Saugleistung durch automatische Filterreinigung im 15-Sekunden-Rhythmus
- WIRELESS TOOL CONTROL – automatisches Einschalten des Saugers bei entsprechend ausgestatteten Akku-Gerät oder via Fernbedienung
- T STAK™ kompatibel – einfach zu kombinieren mit allen Produkten aus dem T STAK™-Boxen und -Zubehörprogramm

Emissionswerte:

$L_{PA} / L_{WA} = 69,0 / 81,5$ dB(A) • K = 3,5 dB(A)

TECHNISCHE DATEN

DCV586MK-XJ

Akku-Technologie	alle 54 Volt XR FLEXVOLT Akkus
Max. Luftdurchsatz	1.482 l/min.
Max. Unterdruck	8,8 kPa
Behältervolumen trocken / nass	11 / 7,5 l
Staubklasse	M
Schlauchtyp	Antistatik, abriebfest
Schlauchlänge / Schlauch-Ø	2,4 m / 32 mm
Gewicht (mit 162 Wh Akku)	8,75 kg
Lieferumfang	Fernbedienung, Saugschlauch, 5 Fleece-Staubbeutel, Bodenreinigungsset, T STAK™-Cart

UVP

€ 519,00

zzgl. MwSt.
€ 617,61 inkl. MwSt.

Maschinenkauf*						Monatliche Leasingrate*								
mit Vollservice für						für Maschine und Vollservice bei								
36 Monate		48 Monate		60 Monate		36 Monate		48 Monate		60 Monate				
Komfort	Premium	Komfort	Premium	Komfort	Premium	Komfort	Premium	Komfort	Premium	Komfort	Premium			
€ 679	€ 710	€ 764	€ 810	€ 795	€ 848	€ 17,49	€ 13,70	€ 11,16	€ 22,89	€ 23,91	€ 20,17	€ 21,40	€ 17,10	€ 18,23

38 l Nass- und Trockensauger M-Klasse



- Gleichbleibend hohe Saugleistung durch automatische Filterreinigung im 15-Sekunden-Rhythmus
- Elektronische Volumenstrom-Überwachung mit akustischem Warnsignal bei Saugkraftabfall
- Elektronische Saugkraftregulierung
- Integrierte Steckdose mit Einschaltautomatik und Synchronüberwachung mit 15 Sekunden Ausschaltverzögerung
- Praktische Adapterplatte (DWV9500-XJ) für die Aufnahme von T STAK™-Boxen als Zubehör lieferbar

Emissionswerte:

$L_{PA} / L_{WA} = 75,0 / 88,0$ dB(A) • K = 3,0 dB(A)

TECHNISCHE DATEN

DWV902M-QS

Aufnahmeleistung	1.400 Watt
Staubklasse	M
Max. Luftdurchsatz	4.080 l/min.
Max. Anschlusswert	2.200 Watt
Behältervolumen	38 l
Gewicht	15,0 kg
Lieferumfang	32 mm Saugschlauch, AirLock Absaug-Adapter, Stufenadapter und Staubsack

UVP

€ 754,00

zzgl. MwSt.
€ 897,26 inkl. MwSt.

30 l Nass- und Trockensauger L-Klasse



- Absaugsystem mit konstant hoher Saugleistung durch automatische Filterreinigung im 15-Sekunden-Rhythmus
- Integrierte Steckdose mit Einschaltautomatik und Synchronüberwachung mit 15 Sekunden Ausschaltverzögerung
- Praktische Adapterplatte (DWV9500-XJ) für die Aufnahme von T STAK™-Boxen als Zubehör lieferbar
- Zulassung nach Staubklasse L

Emissionswerte:

$L_{PA} / L_{WA} = 80,0 / 94,0$ dB(A) • K = 3,0 dB(A)

TECHNISCHE DATEN

DWV901L-QS

Aufnahmeleistung	1.400 Watt
Staubklasse	L
Max. Luftdurchsatz	4.080 l/min.
Max. Anschlusswert	2.200 Watt
Behältervolumen	30 l
Gewicht	9,5 kg
Lieferumfang	32 mm Saugschlauch, AirLock Absaug-Adapter und Staubsack

UVP

€ 439,00

zzgl. MwSt.
€ 522,41 inkl. MwSt.

Maschinenkauf*						Monatliche Leasingrate*								
mit Vollservice für						für Maschine und Vollservice bei								
36 Monate		48 Monate		60 Monate		36 Monate		48 Monate		60 Monate				
Komfort	Premium	Komfort	Premium	Komfort	Premium	Komfort	Premium	Komfort	Premium	Komfort	Premium			
€ 579	€ 606	€ 633	€ 669	€ 689	€ 737	€ 14,79	€ 11,59	€ 9,44	€ 19,52	€ 20,42	€ 16,70	€ 17,67	€ 14,82	€ 15,84

STAUBABSAUGUNGEN FÜR SCHLAGBOHRMASCHINEN & SDS-plus® KOMBIHÄMMER

SDS-plus® Universal-Staubabsaugung



- Universal-Staubabsaugung zum Bohren in Mauerwerk/Beton
- Passend zu allen DEWALT SDS-plus® Akku- und Elektro-Kombihämmer-Modellen der 2 bis 3 kg Klasse und weiteren DEWALT Maschinen
- Einfache und werkzeuglose Befestigung an der Maschine
- Zum staubfreien Bohren in Verbindung mit einem M-Klasse Sauger bzw. behelfsweise nutzbar als Auffangbehälter
- Für Löcher mit bis zu 148 mm Tiefe und ohne Einschränkung im Bohrdurchmesser
- Befestigung an allen DEWALT Absaugsystemen via AirLock-Anschluss



TECHNISCHE DATEN DWH201D-XJ

Passend für	DCH133, DCH273, DCH274, DCH283 (siehe ab Seite 51), DCH333, DCH334 (siehe ab Seite 29), D25033, D25133, D25134, D25144, D25333, D25334 (siehe ab Seite 114), DCD996, DCD999 (siehe Seite 46), DWD524KS, DWD530KS (siehe ab Seite 109)
Kompatibel mit Spannhals-Ø	54 / 43 / 48 (DCD996) mm
Max. Bohrerlänge kurze / lange Hülse	160 / 250 mm
Max. Bohrtiefe kurze / lange Hülse	86 / 148 mm
Gewicht	0,7 kg
Lieferumfang	Universal-Staubabsaugung, Zusatzhandgriff, Absaugschlauch, 2 x Bohrhülse (kurz und lang), Spannhals-Adapter 48 mm / 54 mm, AirLock Absaug-Adapter

UVP € 59,00
zzgl. MwSt.
€ 70,21 inkl. MwSt.

Staubabsaugung für Akku-Kombihämmer



- Leistungsstarke Staubabsaugung mit großdimensioniertem Auffangbehälter
- Antrieb über eigenen Motor
- Leistungsstarker HEPA-Filter
- Einfache und schnelle, werkzeuglose Befestigung
- Auffangen von Bohrmehl und Staub direkt am Bohrlöcher
- Kompaktes und leichtes Design
- Ideal für Überkopparbeiten sowie für Arbeiten in staubempfindlichen Räumen



TECHNISCHE DATEN D25303DH-XJ

Passend für	DCH273 (siehe Seite 51), DCH274 (siehe Seite 52)
Max. Bohr-Ø	16 mm
Max. Bohrerlänge	160 mm
Max. Bohrtiefe	125 mm
Gewicht	1,4 kg

UVP € 169,00
zzgl. MwSt.
€ 201,11 inkl. MwSt.

Staubabsaugung für SDS-plus® Kombihämmer



- Leistungsstarke Staubabsaugung mit HEPA-Filter
- Manuelle Filterreinigungsfunktion
- Werkzeuglose Befestigung der Staubabsaugung an der Maschine
- Auffangen von Bohrmehl und Staub direkt am Bohrlöcher
- Ideal für Überkopparbeiten sowie für Arbeiten in staubempfindlichen Räumen



TECHNISCHE DATEN D25304DH-XJ

Passend für	DCH283 (siehe Seite 52), DCH333 (siehe Seite 29), DCH334 (siehe Seite 29), D25333 (siehe Seite 114), D25334 (siehe Seite 114)
Max. Bohr-Ø	26 mm
Max. Bohrerlänge	250 mm
Max. Bohrtiefe	180 mm
Gewicht	1,4 kg

UVP € 209,00
zzgl. MwSt.
€ 248,71 inkl. MwSt.

STAUBABSAUGUNGEN FÜR KOMBI-, MEISSEL- & ABRUCHHÄMMER

Staubbox-Absaug-Adapter für Staubabsaugungen



- Einfaches Leeren von vollen Staubboxen in 3 Schritten: Absaug-Adapter an M-Klasse Sauger anschließen, volle Staubbox einsetzen und Absaugen
- Volle Staubboxen werden in weniger als 30 Sekunden vollständig geleert
- Anwender sind zu jeder Zeit vor gesundheitsgefährdenden Stäuben geschützt
- Befestigung an allen DEWALT Absaugsystemen via AirLock-Anschluss



TECHNISCHE DATEN DWH079D-XJ

Passend für	D25303DH (siehe Seite 168), D25304DH (siehe Seite 116 und 168)
Gewicht	0,7 kg
Lieferumfang	AirLock-Absaug-Adapter

UVP € 26,00
zzgl. MwSt.
€ 30,94 inkl. MwSt.

Staubabsaugung für Bohrarbeiten



Für **SDS-max® Kombihämmer**



- Einsetzbar mit allen SDS-max® Bohr- und Kombihämmern zum staubfreien Bohren bis zu 52 mm Durchmesser
- Kompatibel mit allen professionellen Industriesaugern
- Selbständiges Festsaugen auf Oberflächen durch 2-Kammer-Einheit und robuste Gummidichtungen
- Haftung auf fast allen Mauerwerken, rauem Putz und ebenen Oberflächen
- Austauschbare Absaugringe für Bohrdurchmesser 0 bis 38 mm bzw. 38 bis 52 mm
- Bohrlochreinigungsdüsen – zum Säubern der Bohrlöcher von Staubresten vor dem Setzen von Ankern



TECHNISCHE DATEN DWH050-XJ

Passend für	Kombihämmer: DCH481, DCH417, DCH614, DCH733, DCH735, DCH773, DCH775 (siehe ab Seite 30), D25481, D25614, D25733, D25773 (siehe ab Seite 117)
Lieferumfang	2 Bohrloch-Reinigungsdüsen, 2 austauschbare Absaugringe (0–38 / 38–52 mm Ø), Aufbewahrungstasche

UVP € 75,00
zzgl. MwSt.
€ 89,25 inkl. MwSt.

Staubabsaugung für Bohr-, Meißel- und Abbrucharbeiten



Für **SDS-max® Kombi-, Meißel- und Abbruchhämmer**



- Einsetzbar mit allen DEWALT SDS-max® Kombi-, Meißel- und Abbruchhämmern
- Kompatibel mit allen professionellen Industriesaugern
- Drei Absaugdüsen in unterschiedlicher Länge für optimale Ergebnisse
- Einfache und werkzeuglose Montage
- Schlagfester Kunststoff sowie flexible Aufsätze garantieren eine lange Lebensdauer
- Für den Einsatz mit Spitz- und Flachmeißeln geeignet



TECHNISCHE DATEN DWH051-XJ

Passend für	Kombihämmer: DCH481, DCH417, DCH614, DCH733, DCH735, DCH773, DCH775 (siehe ab Seite 30), D25481, D25614, D25733, D25773 (siehe ab Seite 117), Meißelhämmer: D25810, D25832, D25872 (siehe Seite 119), Abbruchhämmer: D25902K, D25951K (siehe Seite 120)
Lieferumfang	Absaugdüsen, 2 Aufsatz-Adapterringe, Aufbewahrungstasche

UVP € 95,00
zzgl. MwSt.
€ 113,05 inkl. MwSt.

Staubabsaugung für Abbrucharbeiten



Für **SDS-max® Sechskant-Abbruchhämmer**



- Einsetzbar mit allen 12 bis 30 kg Abbruchhämmern mit SDS-max® bzw. Sechskant-Aufnahme
- Kompatibel mit allen professionellen Industriesaugern
- Für den Einsatz mit Spitz- und Flachmeißeln bis 32 mm geeignet
- Schlagfester Kunststoff sowie flexible Staubdüse garantieren eine lange Lebensdauer
- Einfache und werkzeuglose Montage



TECHNISCHE DATEN DWH052-XJ

Passend für	D25902, D25951, D25960, D25981 (siehe ab Seite 120)
Lieferumfang	Aufbewahrungstasche

UVP € 95,00
zzgl. MwSt.
€ 113,05 inkl. MwSt.

Maschinenkauf*						Monatliche Leasingrate*								
mit Vollservice für						nur für Maschine bei			für Maschine und Vollservice bei					
36 Monate		48 Monate		60 Monate		36	48	60	36 Monaten	48 Monaten	60 Monaten			
Komfort	Premium	Komfort	Premium	Komfort	Premium	Monaten	Monaten	Monaten	Komfort	Premium	Komfort	Premium	Komfort	Premium
€ 306	€ 325	€ 347	€ 373	€ 388	€ 422	€ 7,04	€ 5,52	€ 4,49	€ 10,32	€ 10,95	€ 9,17	€ 9,86	€ 8,34	€ 9,07

STAUBABSAUGUNGEN FÜR 115, 125 & 230 mm WINKELSCHLEIFER

115 / 125 mm Winkelschleifer-Staubhaube



- Zum staubarmen Schleifen mineralischer Materialien
- Direkte Montage auf alle 115 und 125 mm DEWALT Winkelschleifer mit werkzeugloser Schutzhauben-Schnellverstellung
- Optimaler Einsatz mit DEWALT Zubehör
- Maximale Topfscheibenhöhe von 30,5 mm
- Randnahe Arbeiten durch schiebbares Segment
- AirLock kompatibel für schnellen und einfachen Anschluss an ein Absaugsystem

TECHNISCHE DATEN	DWE46150-XJ
Für Scheiben-Ø	115 mm 125 mm
Lieferumfang	AirLock Absaug-Adapter
UVP	€ 78,00 zzgl. MwSt. € 92,82 inkl. MwSt.



125 mm Winkelschleifer-Schutzhaube für Betonarbeiten



- Drehbarer Absaug-Anschluss für eine effektive Entstaubung ohne Abknicken des Saugschlauches, AirLock kompatibel
- Großvolumige Absaugöffnung für optimalen Luftstrom ohne Blockaden
- Tauchschnitt-Funktion für staubfreie Tauchschnitte in alle Materialien
- Schnitttiefeinstellung: Einfache und exakte Einstellung der Einschnitttiefe
- Robuster Stahlschuh für höhere Belastbarkeit und noch längere Lebensdauer
- Großes Sichtfenster für einen ungehinderten Blick auf die Schnittfläche und noch exaktere Schnitte
- Kompaktes und leichtes Design
- AirLock kompatibel für schnellen und einfachen Anschluss an ein Absaugsystem

TECHNISCHE DATEN	DWE46225-XJ
Für Scheiben-Ø	125 mm
Max. Schnitttiefe	35 mm
Tauchschnitte	Ja
Absauganschluss	Drehbar
Führungsrollen	Ja
Gewicht	0,8 kg
Lieferumfang	AirLock Absaug-Adapter
UVP	€ 82,00 zzgl. MwSt. € 97,58 inkl. MwSt.



230 mm Winkelschleifer-Schutzhaube für Betonarbeiten



- Drehbarer Absaug-Anschluss für eine effektive Entstaubung ohne Abknicken des Saugschlauches, AirLock kompatibel
- Großvolumige Absaugöffnung für optimalen Luftstrom ohne Blockaden
- Tauchschnitt-Funktion für staubfreie Tauchschnitte in alle Materialien
- Schnitttiefeinstellung: Einfache und exakte Einstellung der Einschnitttiefe
- Robuster Stahlschuh für höhere Belastbarkeit und noch längere Lebensdauer
- Großes Sichtfenster für einen ungehinderten Blick auf die Schnittfläche und noch exaktere Schnitte
- Kompaktes und leichtes Design
- AirLock kompatibel für schnellen und einfachen Anschluss an ein Absaugsystem

TECHNISCHE DATEN	DWE46229-XJ
Für Scheiben-Ø	230 mm
Max. Schnitttiefe	60 mm
Tauchschnitte	Ja
Absauganschluss	Drehbar
Führungsrollen	Ja
Gewicht	1,0 kg
Lieferumfang	AirLock Absaug-Adapter
UVP	€ 155,00 zzgl. MwSt. € 184,45 inkl. MwSt.



ZUBEHÖR NASS- & TROCKENSAUGER

Zubehör für 54V Akku-Sauger Nass- / Trocken / M-Klasse DCV586MK-XJ

Artikel-Nummer	Beschreibung	UVP zzgl. MwSt.	UVP inkl. MwSt.
DCV5861-XJ	Ersatzfilter (2 Stück)	€ 27,00	€ 32,13
DCV9401-XJ	5 x Papier-Staubbeutel	€ 15,00	€ 17,85
DCV9402-XJ	5 x Fleece-Staubbeutel	€ 19,00	€ 22,61

Zubehör M- und L-Klasse Nass- / Trockensauger

Artikel-Nummer	Beschreibung	UVP zzgl. MwSt.	UVP inkl. MwSt.
DCV5801H-XJ	HEPA-Ersatzfilter für DCV582 / DCV584L	€ 32,00	€ 38,08
DE3923-XJ	Antistatik-Universal-Adapter, für D27900 / D27901 / D27902 / D27902M	€ 15,00	€ 17,85
D279006-XJ	Patronenfilter, für D27900 / D27901 / D27902 / D27902M	€ 18,00	€ 21,42
D279001-XJ	Filtersack (Inhalt: 5 Stück), für D27900 / D27901 / D27902 / D27902M	€ 26,00	€ 30,94
D279017-XJ	Filtersack (Inhalt: 5 Stück), für D27900 / D27901 / D27902 / D27902M	€ 27,00	€ 32,13
DWV9340-XJ	Ersatzfilter (2er-Pack), für DWV900L / DWV901L und DWV902 M/L „Type 2“	€ 45,00	€ 53,55
DWV9350-XJ	7-tlg. Reinigungs-Set, bestehend aus: 3 Metallrohre (2x gerade, 1x gebogen), Fugendüse, Bodendüse, Polsterbürste, AirLock Absaug-Adapter, passend für alle Netz- und Akku-Absaugsysteme von DEWALT	€ 54,00	€ 64,26
DWV9315-XJ	Absaugschlauch – 4 m, für DWV902L / DWV902M / DWV900L / DWV901L	€ 34,00	€ 40,46
DWV9316-XJ	Anti-Statisch Absaugschlauch – 4 m, für DWV902L / DWV902M / DWV900L / DWV901L	€ 49,00	€ 58,31
DWV9400-XJ	Plastik-Auffangbeutel – 5 Pack, für DWV902L / DWV902M / DWV900L / DWV901L	€ 25,00	€ 29,75
DWV9401-XJ	Papier-Staubbeutel – 5 Stück, für DWV902L / DWV902M / DWV900L / DWV901L	€ 23,00	€ 27,37
DWV9402-XJ	Fleece-Staubbeutel – 5 Stück, für DWV902L / DWV902M / DWV900L / DWV901L	€ 27,00	€ 32,13
DWV9500-XJ	T STAK™-VacRac, für DWV902L / DWV902M / DWV900L / DWV901L	€ 30,00	€ 35,70

AirLock Absaug-Adapter

Artikel-Nummer	Beschreibung	UVP zzgl. MwSt.	UVP inkl. MwSt.
DWV9000-XJ	Universaladapter mit Drehausgleich, 35 mm auf 35 mm, verhindert das Verdrehen des Saugerschlauches	€ 14,00	€ 16,66
DWV9110-XJ	Konus-Adapter 35 mm auf 29 / 30 / 35 mm	€ 11,50	€ 13,69
DWV9120-XJ	Stufenadapter, 35 mm auf 35–38 mm, schnelle und einfache Verbindung zwischen Werkzeug und Saugerschlauch	€ 12,50	€ 14,88
DWV9130-XJ	Adapter, 35 mm auf 35 mm, schnelle und einfache Verbindung zwischen Werkzeug und Saugerschlauch	€ 11,50	€ 13,69
DWV9150-XJ	Winkeladapter, 35 mm auf 35 mm, schnelle und einfache Verbindung zwischen Werkzeug und Saugerschlauch	€ 14,50	€ 17,26
DWV9220-XJ	Adapter-Set Holz, beinhaltet DWV9000, 3x DWV9130, DWV9120, DWV9150	€ 65,00	€ 77,35
DWV9210-XJ	3-tlg. Adapter-Set Bauhandwerk, beinhaltet DWV9000, DWV9120 und DWV9130	€ 29,00	€ 34,51

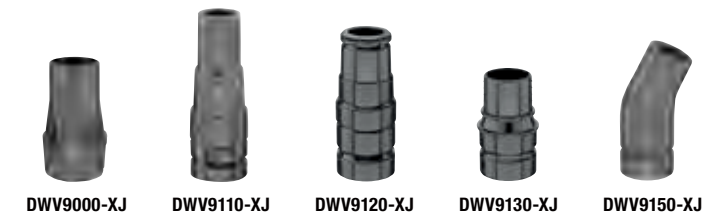

AirLock Y-Adapter-Set

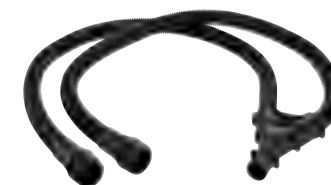

- Zum Anschluss von Absauganlagen an DEWALT Tischkreissägen mit zwei Absaugpunkten
- Schnelle und sichere Verbindung durch das patentierte DEWALT AirLock-System
- Anschluss maschinenseitig mit Drehausgleich

TECHNISCHE DATEN	DWV9470-XJ
Absaugschlauch-Länge	2 x 1,4 m
Absaugschlauch-Ø	32 mm
Anschluss	AirLock
Lieferumfang	Y-Adapter, 2 x flexibler Saugerschlauch (je 32 mm / 1,4 m), 2 x AirLock Absaug-Adapter (DWV9000-XJ)
UVP	€ 72,00 zzgl. MwSt. € 85,68 inkl. MwSt.



LASER & NIVELLIERER

KREUZLINIEN-LASER & AKKU-KREUZLINIEN-LASER

Kreuzlinien-Laser, grün



IP 54

- Exakte, selbstnivellierende Kreuzlinienprojizierung
- Horizontale und vertikale Selbstnivellierung bis +/- 4°
- Kompatibel mit dem Empfänger DE0892G für eine Reichweite bis zu 50 Metern
- 2 Tasten-Bedienung mit Batterieanzeige für einfache Handhabung
- Leicht positionierbare Magnetwinkel zur einfachen Befestigung an Metallflächen
- Robustes, feuchtigkeitsgeschütztes und vollgummiertes Gehäuse für Einsatz auch unter schweren Bedingungen
- Mit praktischem Batteriebetrieb für über 30 Stunden Laufzeit

TECHNISCHE DATEN DW088CG-XJ

Laserdiode	510–530 nm Laserklasse 2
Nivelliergenauigkeit	+/- 3 mm auf 10 m
Autom. Nivellierungsbereich	+/- 4°
Lasersichtbarkeit	bis 25 m (bis 50 m mit Empfänger)
Anzahl der Strahlen	2
Strahlenrichtung	1 x vertikal / 1 x horizontal
Stromversorgung	3 x 1,5 V (LR6-Batterien)
Stativaufnahme	1/4"
Lieferumfang	3 x AA-Batterien, Wandhalterung, Transportkoffer

UVP € 213,00
zzgl. MwSt.
€ 253,47 inkl. MwSt.

Kreuzlinien-Laser, rot



IP 54

- Exakte, selbstnivellierende Kreuzlinienprojizierung für horizontale und vertikale Ausrichtungen
- Zwei-Tasten-Bedienung
- Leicht positionierbarer Magnetwinkel zur einfachen Befestigung an Metallflächen
- Mit Pulsmodus für den Einsatz von Empfänger DE0892-XJ (als Zubehör erhältlich) zur Erhöhung des Arbeitsradius
- Robustes, feuchtigkeitsgeschütztes und vollgummiertes Gehäuse für Einsatz auch unter schweren Bedingungen
- Mit praktischem Batteriebetrieb bis zu 40 Stunden

TECHNISCHE DATEN DW088K-XJ

Laserdiode	630–680 nm Laserklasse 2
Nivelliergenauigkeit	+/- 0,3 mm/m
Autom. Nivellierungsbereich	+/- 4°
Lasersichtbarkeit	bis 15 m (bis 50 m mit Empfänger)
Anzahl der Strahlen	2
Strahlenrichtung	1 x vertikal / 1 x horizontal
Stromversorgung	3 x 1,5 V (LR6-Batterien)
Stativaufnahme	1/4"
Lieferumfang	Wandhalterung, 3 x AA-Batterien, Koffer

UVP € 182,00
zzgl. MwSt.
€ 216,58 inkl. MwSt.

Akku-Kreuzlinien-Laser, grün



IP 65 10,8V 12V

- Problemloser, exakter Einsatz durch automatische Selbstnivellierung
- Einfache Bedienung und extra lange Laufzeit durch 12 Volt / 2 Ah XR Akku
- Mit Pulsmodus für den Einsatz von Empfänger DE0892G (als Zubehör erhältlich) zur Erhöhung des Arbeitsradius
- Ideal für den Alltagseinsatz durch magnetgedämpftes Pendel und Schutzklasse IP65

TECHNISCHE DATEN DCE088D1G-QW

Laserdiode	510–530 nm Laserklasse 2
Nivelliergenauigkeit	+/- 0,3 mm/m
Autom. Nivellierungsbereich	+/- 4°
Lasersichtbarkeit	bis 30 m (bis 60 m mit Empfänger)
Anzahl der Strahlen	2
Strahlenrichtung	1 x vertikal / 1 x horizontal
Stromversorgung	10,8 oder 12 Volt XR Akku
Stativaufnahme	1/4" und 5/8"
Lieferumfang	Akku (12 Volt / 2 Ah), System-Schnellladegerät, Wandhalterung, Zieltafel, T STAK™-Box

UVP € 384,00
zzgl. MwSt.
€ 456,96 inkl. MwSt.

AKKU-KREUZLINIEN-LASER

Akku-Kreuzlinien-Laser, rot



IP 65 10,8V 12V

- Problemloser, exakter Einsatz durch automatische Selbstnivellierung
- Einfache Bedienung und extra lange Laufzeit durch 12 Volt / 2 Ah XR Akku
- Mit Pulsmodus für den Einsatz von Empfänger DE0892-XJ (als Zubehör erhältlich) zur Erhöhung des Arbeitsradius
- Ideal für den Alltagseinsatz durch magnetgedämpftes Pendel und Schutzklasse IP65
- Robustes Design und gummiertes Gehäuse

TECHNISCHE DATEN DCE088D1R-QW

Laserdiode	630–680 nm Laserklasse 2
Nivelliergenauigkeit	+/- 0,3 mm/m
Autom. Nivellierungsbereich	+/- 4°
Lasersichtbarkeit	bis 20 m (bis 50 m mit Empfänger)
Anzahl der Strahlen	2
Strahlenrichtung	1 x vertikal / 1 x horizontal
Stromversorgung	10,8 oder 12 Volt XR Akku
Stativaufnahme	1/4" und 5/8"
Lieferumfang	Akku (12 Volt / 2 Ah), System-Schnellladegerät, Wandhalterung, Zieltafel, T STAK™-Box

UVP € 329,00
zzgl. MwSt.
€ 391,51 inkl. MwSt.



Akku-Kreuzlinien-Laser, grün



IP 54 10,8V 12V 18V

- Mit je einer Horizontal- und Vertikal-Laserlinie
- Grüne Laserdiode für bessere Sichtbarkeit im Innen- und besonders im Außenbereich
- Automatische Selbstnivellierung mit hoher Genauigkeit innerhalb weniger Sekunden
- Einstellknopf zur Durchführung von manueller Feineinstellung auf horizontaler um vertikalen Balken zu bewegen
- Drehbare Magnethalterung zum Befestigen des Lasers an Metallflächen
- Pendelsperre verhindert Schäden an internen Komponenten
- Permanenter Pulsmodus für Einsatz mit Detektor (DE0892G-XJ als Zubehör erhältlich)
- Einsetzbar mit allen 18, 12 und 10,8 Volt XR Akkus von DEWALT

TECHNISCHE DATEN DCE088D1G18-QW DCE088NG18-XJ

Laserdiode	510–530 nm Laserklasse 2
Nivelliergenauigkeit	+/- 0,3 mm / m
Autom. Nivellierbereich	+/- 4°
Lasersichtbarkeit	30 m (bis 50 m mit Empfänger)
Anzahl der Strahlen	2
Strahlenrichtung	1 x vertikal / 1 x horizontal
Stromversorgung	10,8, 12 oder 18 Volt XR Akku
Stativaufnahme	1/4" und 5/8"
Lieferumfang	Akku (18 Volt / 2 Ah), System-Schnellladegerät, Wandhalterung, Zieltafel, T STAK™-Box

UVP € 419,00
zzgl. MwSt.
€ 498,61 inkl. MwSt.

€ 329,00
zzgl. MwSt.
€ 391,51 inkl. MwSt.

2 PUNKT- / KREUZLINIEN-LASER & AKKU- 2 PUNKT- / KREUZLINIEN-LASER

2 Punkt- / Kreuzlinien-Laser, rot



IP 54

- Selbstnivellierender Linienlaser mit Lotstrahl auf- und abwärts
- Pulsmodus zur Verwendung mit Empfänger
- Magnetgedämpftes Pendel
- Integrierte Magnethalterung mit 1/4"-Aufnahme
- Arbeitsbereich: Linie: 15 m (50 m mit Empfänger)
- Gut sichtbarer Abwärts-Lotstrahl

TECHNISCHE DATEN DW0822-XJ

Lasertiode	630–680 nm Laserklasse 2
Nivelliergenauigkeit	+/- 2 mm auf 10 m
Autom. Nivellierungsbereich	+/- 4°
Lasersichtbarkeit	bis 15 m (bis 50 m mit Empfänger)
Anzahl der Strahlen / Punkte	2 / 2
Strahlenrichtung	1 x vertikal / 1 x horizontal
Lotpunkte	2 x vertikal
Stromversorgung	3 x 1,5V (LR6-Batterien)
Stativaufnahme	1/4" und 5/8"
Lieferumfang	3 x AA-Batterien, Koffer

UVP € 296,00
zzgl. MwSt.
€ 352,24 inkl. MwSt.

AKKU- 5 PUNKT- / KREUZLINIEN-LASER

Akku- 5 Punkt- / Kreuzlinien-Laser, grün



IP 65 10,8V 12V

- Selbstnivellierender Linienlaser mit Lotfunktion aufwärts und abwärts und drei horizontalen Punkten
- Einfache Bedienung und extra lange Laufzeit durch 12 Volt / 2 Ah XR Akku
- Im Akku-Betrieb bis zu 50 Stunden (Punkte) und 14 Stunden (Linien)
- Magnetwinkel zur einfachen Befestigung an Metallflächen
- Robustes Design und gummiertes Gehäuse (feuchtigkeitsgeschützt)
- Mit Pulsmodus für den Einsatz von Empfänger DE0892G (als Zubehör erhältlich) zur Erhöhung des Arbeitsradius

TECHNISCHE DATEN DCE0825D16-QW

Lasertiode	510–530 nm Laserklasse 2
Nivelliergenauigkeit	+/- 3 mm auf 10 m
Autom. Nivellierungsbereich	+/- 4°
Lasersichtbarkeit	bis 30 m (bis 50 m mit Empfänger)
Anzahl der Strahlen / Punkte	2 / 5
Strahlenrichtung	1 x vertikal / 1 x horizontal
Lotpunkte	2 x vertikal / 3 x horizontal
Stromversorgung	10,8 oder 12 Volt XR Akku
Stativaufnahme	1/4" und 5/8"
Lieferumfang	Akku (12 Volt / 2 Ah), System-Schnellladegerät, Wandhalterung, Zieltafel, T STAK™-Box

UVP € 439,00
zzgl. MwSt.
€ 522,41 inkl. MwSt.

Akku- 2 Punkt- / Kreuzlinien-Laser, grün



IP 65 10,8V 12V

- Selbstnivellierender Linienlaser
- Lotfunktion aufwärts und abwärts
- Einfache Bedienung und extra lange Laufzeit durch 12 Volt / 2 Ah XR-Akku
- Im Akku-Betrieb bis zu 50 Stunden (Punkte) und 14 Stunden (Linien)
- Magnetwinkel zur einfachen Befestigung an Metallflächen
- Robustes Design und gummiertes Gehäuse (feuchtigkeitsgeschützt)
- Mit Pulsmodus für den Einsatz von Empfänger DE0892G (als Zubehör erhältlich) zur Erhöhung des Arbeitsradius

TECHNISCHE DATEN DCE0822D16-QW

Lasertiode	510–530 nm Laserklasse 2
Nivelliergenauigkeit	+/- 3 mm auf 10 m
Autom. Nivellierungsbereich	+/- 4°
Lasersichtbarkeit	bis 30 m (bis 50 m mit Empfänger)
Anzahl der Strahlen / Punkte	2 / 2
Strahlenrichtung	1 x vertikal / 1 x horizontal
Lotpunkte	2 x vertikal
Stromversorgung	10,8 oder 12 Volt XR Akku
Stativaufnahme	1/4" und 5/8"
Lieferumfang	Akku (12 Volt / 2 Ah), System-Schnellladegerät, Wandhalterung, Zieltafel, T STAK™-Box

UVP € 406,00
zzgl. MwSt.
€ 483,14 inkl. MwSt.

Akku- 5 Punkt- / Kreuzlinien-Laser, rot



IP 65 10,8V 12V

- Selbstnivellierender Linienlaser mit Lotfunktion aufwärts und abwärts und drei horizontalen Punkten
- Einfache Bedienung und extra lange Laufzeit durch 12 Volt / 2 Ah XR Akku
- Im Akku-Betrieb bis zu 50 Stunden (Punkte) und 14 Stunden (Linien)
- Magnetwinkel zur einfachen Befestigung an Metallflächen
- Robustes Design und gummiertes Gehäuse (feuchtigkeitsgeschützt)
- Mit Pulsmodus für den Einsatz von Empfänger DE0892-XJ (als Zubehör erhältlich) zur Erhöhung des Arbeitsradius

TECHNISCHE DATEN DCE0825D1R-QW

Lasertiode	630–680 nm Laserklasse 2
Nivelliergenauigkeit	+/- 3 mm auf 10 m
Autom. Nivellierungsbereich	+/- 4°
Lasersichtbarkeit	bis 20 m (bis 50 m mit Empfänger)
Anzahl der Strahlen / Punkte	2 / 5
Strahlenrichtung	1 x vertikal / 1 x horizontal
Lotpunkte	2 x vertikal / 3 x horizontal
Stromversorgung	10,8 oder 12 Volt XR Akku
Stativaufnahme	1/4" und 5/8"
Lieferumfang	Akku (12 Volt / 2 Ah), System-Schnellladegerät, Wandhalterung, Zieltafel, T STAK™-Box

UVP € 362,00
zzgl. MwSt.
€ 430,78 inkl. MwSt.

Akku- 2 Punkt- / Kreuzlinien-Laser, rot



IP 65 10,8V 12V

- Selbstnivellierender Linienlaser
- Lotfunktion aufwärts und abwärts
- Einfache Bedienung und extra lange Laufzeit durch 12 Volt / 2 Ah XR-Akku
- Im Akku-Betrieb bis zu 50 Stunden (Punkte) und 14 Stunden (Linien)
- Magnetwinkel zur einfachen Befestigung an Metallflächen
- Robustes Design und gummiertes Gehäuse (feuchtigkeitsgeschützt)
- Mit Pulsmodus für den Einsatz von Empfänger DE0892-XJ (als Zubehör erhältlich) zur Erhöhung des Arbeitsradius

TECHNISCHE DATEN DCE0822D1R-QW

Lasertiode	630–680 nm Laserklasse 2
Nivelliergenauigkeit	+/- 3 mm auf 10 m
Autom. Nivellierungsbereich	+/- 4°
Lasersichtbarkeit	bis 20 m (bis 50 m mit Empfänger)
Anzahl der Strahlen / Punkte	2 / 2
Strahlenrichtung	1 x vertikal / 1 x horizontal
Lotpunkte	2 x vertikal
Stromversorgung	10,8 oder 12 Volt XR Akku
Stativaufnahme	1/4" und 5/8"
Lieferumfang	Akku (18 Volt / 2 Ah), System-Schnellladegerät, Wandhalterung, Zieltafel, T STAK™-Box

UVP € 329,00
zzgl. MwSt.
€ 391,51 inkl. MwSt.



AKKU- 5 PUNKT- / KREUZLINIEN-LASER, 360° LINIEN-LASER & 360° AKKU-LINIEN-LASER

NEU

Akku- 5 Punkt- / Kreuzlinien-Laser, grün



IP 54 10,8V 12V 18V

- Mit je einer Horizontal- und Vertikal-Laserlinie sowie 2 Lot-Punkte (nach oben und unten) und je einen Lotpunkt nach links, vorne und rechts
- Grüne Laserdiode für bessere Sichtbarkeit im Innen- und besonders im Außenbereich
- Automatische Selbstnivellierung mit hoher Genauigkeit innerhalb weniger Sekunden
- Einstellknopf zur Durchführung von manueller Feineinstellung auf horizontaler um vertikalen Balken zu bewegen
- Drehbare Magnethalterung zum Befestigen des Lasers an Metallflächen
- Pendelsperre verhindert Schäden an internen Komponenten
- Permanenter Pulsmodus für Einsatz mit Detektor (DE0892G-XJ als Zubehör erhältlich)
- Einsetzbar mit allen 18, 12 und 10,8 Volt XR Akkus von DEWALT

TECHNISCHE DATEN	DCE825D1G18-QW	DCE825NG18-XJ
Laserdiode	510–530 nm Laserklasse 2	
Nivelliergenauigkeit	+/- 0,3 mm / m	
Autom. Nivellierungsbereich	+/- 4°	
Lasersichtbarkeit	30 m (bis 50 m mit Empfänger)	
Anzahl der Strahlen / Punkte	2 / 5	
Strahlenrichtung	1 x vertikal / 1 x horizontal	
Lotpunkte	2 x vertikal / 3 x horizontal	
Stromversorgung	10,8, 12 oder 18 Volt XR Akku	
Stativaufnahme	1/4" und 5/8"	
Lieferumfang	Akku (18 Volt / 2 Ah), System-Schnellladegerät, Wandhalterung, Zieltafel, T STAK™-Box	wie D1G18-Version, aber ohne Akkus und Ladegerät
UVP	€ 469,00 zzgl. MwSt. € 558,11 inkl. MwSt.	€ 379,00 zzgl. MwSt. € 451,01 inkl. MwSt.

360° / 1 Punkt-Linien-Laser, rot

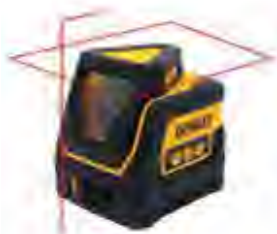

IP 54

- Selbstnivellierende 360° Linie mit zusätzlicher Vertikallinie
- Pulsmodus zur Verwendung mit Empfänger
- Magnetgedämpftes Pendel
- Mit höhenverstellbarem Ministativ

TECHNISCHE DATEN	DW0811-XJ
Laserdiode	630–680 nm Klasse 2
Nivelliergenauigkeit	+/- 4 mm auf 10 m
Autom. Nivellierungsbereich	+/- 4°
Arbeitsbereich-Ø	bis 30 m (bis 100 m mit Empfänger)
Anzahl der Strahlen / Punkte	1 / 1
Strahlenrichtung	1 x horizontal
Lotpunkte	1 x vertikal
Stromversorgung	3 x 1,5V (LR6-Batterien)
Stativaufnahme	1/4" und 5/8"
Lieferumfang	3 x AA-Batterien, Koffer
UVP	€ 307,00 zzgl. MwSt. € 365,33 inkl. MwSt.

2 x 360° Akku-Linien-Laser, grün



IP 65 10,8V 12V

- Problemloser, exakter Einsatz durch automatische Selbstnivellierung
- Einfache Bedienung und extra lange Laufzeit durch 12 Volt / 2 Ah XR-Akku
- Mit Pulsmodus für den Einsatz von Empfänger (DE0892G – als Zubehör erhältlich) zur Erhöhung des Arbeitsradius
- Ideal für den Alltagseinsatz durch magnetgedämpftes Pendel und Schutzklasse IP65
- Robustes Design und gummiertes Gehäuse

TECHNISCHE DATEN	DCE0811D1G-QW
Laserdiode	510–530 nm Klasse 2
Nivelliergenauigkeit	+/- 3 mm auf 10 m
Autom. Nivellierungsbereich	+/- 4°
Arbeitsbereich-Ø	bis 60 m (bis 100 m mit Empfänger)
Anzahl der Strahlen	2
Strahlenrichtung	1 x vertikal / 1 x horizontal
Stromversorgung	10,8 oder 12 Volt XR Akku
Stativaufnahme	1/4" und 5/8"
Lieferumfang	Akku (12 Volt / 2 Ah), System-Schnellladegerät, Wandhalterung, Zieltafel, T STAK™-Box
UVP	€ 494,00 zzgl. MwSt. € 587,86 inkl. MwSt.

360° AKKU-LINIEN-LASER, 360° MULTILINIEN-LASER & 360° AKKU-MULTILINIEN-LASER

2 x 360° Akku-Linien-Laser, rot



IP 65 10,8V 12V

- Problemloser, exakter Einsatz durch automatische Selbstnivellierung
- Einfache Bedienung und extra lange Laufzeit durch 12 Volt / 2 Ah XR Akku
- Mit Pulsmodus für den Einsatz von Empfänger (DE0892 – als Zubehör erhältlich) zur Erhöhung des Arbeitsradius
- Ideal für den Alltagseinsatz durch magnetgedämpftes Pendel und Schutzklasse IP65
- Robustes Design und gummiertes Gehäuse

TECHNISCHE DATEN	DCE0811D1R-QW
Laserdiode	630–680 nm Klasse 2
Nivelliergenauigkeit	+/- 3 mm auf 10 m
Autom. Nivellierungsbereich	+/- 4°
Arbeitsbereich-Ø	bis 40 m (bis 100 m mit Empfänger)
Anzahl der Strahlen	2
Strahlenrichtung	1 x vertikal / 1 x horizontal
Stromversorgung	10,8 oder 12 Volt XR Akku
Stativaufnahme	1/4" und 5/8"
Lieferumfang	Akku (12 Volt / 2 Ah), System-Schnellladegerät, Wandhalterung, Zieltafel, T STAK™-Box
UVP	€ 395,00 zzgl. MwSt. € 470,05 inkl. MwSt.

3 x 360° (Akku)-Multilinien-Laser, rot



IP 65 10,8V 12V

- Problemloser, exakter Einsatz durch automatische Selbstnivellierung
- Mit Pulsmodus für den Einsatz von Empfänger DE0892 (als Zubehör erhältlich) zur Erhöhung des Arbeitsradius
- Ideal für den Alltagseinsatz durch magnetgedämpftes Pendel und Schutzklasse IP65
- Robustes Design
- Inkl. Akku-Dummy zum Einsatz von 4 x AA-Batterien oder alternativ einsetzbar auch mit 10,8 oder 12 Volt XR Akku (nicht im serienmäßigen Lieferumfang)

TECHNISCHE DATEN	DCE089LR-XJ
Laserdiode	630–680 nm Laserklasse 2
Nivelliergenauigkeit	+/- 0,3 mm/m
Autom. Nivellierungsbereich	+/- 4°
Arbeitsbereich-Ø	bis 20 m (bis 50 m mit Empfänger)
Anzahl der Strahlen	3
Strahlenrichtung	2 x vertikal / 1 x horizontal
Stromversorgung	4 x 1,5V (LR6- bzw. AA-Batterie) oder 10,8 oder 12 Volt XR Akku
Stativaufnahme	1/4" und 5/8"
Lieferumfang	Akku-Dummy (inkl. 4 x AA-Batterien), Wandhalterung, Zieltafel, T STAK™-Box
UVP	€ 429,00 zzgl. MwSt. € 510,51 inkl. MwSt.

3 x 360° Akku-Multilinien-Laser, grün

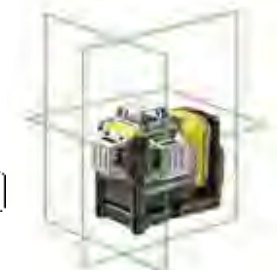

IP 65 10,8V 12V

- Problemloser, exakter Einsatz durch automatische Selbstnivellierung
- Einfache Bedienung und extra lange Laufzeit durch 12 Volt / 2 Ah XR Akku
- Mit Pulsmodus für den Einsatz von Empfänger DE0892G (als Zubehör erhältlich) zur Erhöhung des Arbeitsradius
- Ideal für den Alltagseinsatz durch magnetgedämpftes Pendel und Schutzklasse IP65
- Robustes Design

TECHNISCHE DATEN	DCE089D1G-QW
Laserdiode	510–530 nm Laserklasse 2
Nivelliergenauigkeit	+/- 0,3 mm/m
Autom. Nivellierungsbereich	+/- 4°
Arbeitsbereich-Ø	bis 30 m (bis 60 m mit Empfänger)
Anzahl der Strahlen	3
Strahlenrichtung	2 x vertikal / 1 x horizontal
Stromversorgung	10,8 oder 12 Volt XR Akku
Stativaufnahme	1/4" und 5/8"
Lieferumfang	Akku (12 Volt / 2 Ah), System-Schnellladegerät, Wandhalterung, Zieltafel, T STAK™-Box
UVP	€ 649,00 zzgl. MwSt. € 772,31 inkl. MwSt.

Maschinenkauf*						Monatliche Leasingrate*								
mit Vollservice für						nur für Maschine bei			für Maschine und Vollservice bei					
36 Monate	48 Monate		60 Monate			36	48	60	36	48	60	36	48	60
Komfort	Premium	Komfort	Premium	Komfort	Premium	Monaten	Monaten	Monaten	Komfort	Premium	Komfort	Premium	Komfort	Premium
€ 997	€ 1.063	€ 1.092	€ 1.176	–	–	€ 21,87	€ 17,13	€ 13,95	€ 33,58	€ 35,81	€ 28,82	€ 31,04	–	–

LASER & NIVELLIERER

360° AKKU-MULTILINIEN-LASER

3 x 360° Akku-Multilinien-Laser, rot



- Problemloser, exakter Einsatz durch automatische Selbstnivellierung
- Einfache Bedienung und extra lange Laufzeit durch 12 Volt / 2 Ah XR Akku
- Mit Pulsmodus für den Einsatz von Empfänger DE0892 (als Zubehör erhältlich) zur Erhöhung des Arbeitsradius
- Ideal für den Alltagseinsatz durch magnetgedämpftes Pendel und Schutzklasse IP65
- Robustes Design

IP 65 10,8V 12V

TECHNISCHE DATEN DCE089D1R-QW

Laserdiode	630–680 nm Laserklasse 2
Nivelliergenauigkeit	+/- 0,3 mm/m
Autom. Nivellierungsbereich	+/- 4°
Arbeitsbereich-Ø	bis 20 m (bis 50 m mit Empfänger)
Anzahl der Strahlen	3
Strahlenrichtung	2 x vertikal / 1 x horizontal
Stromversorgung	10,8 oder 12 Volt XR Akku
Stativaufnahme	1/4" und 5/8"
Lieferumfang	Akku (12 Volt / 2 Ah), System-Schnellladegerät, Wandhalterung, Zieltafel, T STAK™-Box

UVP € 494,00
zzgl. MwSt.
€ 587,86 inkl. MwSt.

AKKU-ROTATIONS-LASER

1 Punkt- / Akku-Rotations-Laser, rot



IP 54 18V

- Vollautomatischer und selbstnivellierender Rotations-Laser mit zusätzlich doppelter Lot-Funktion
- Einfache Bedienung und extra lange Laufzeit durch 18 Volt / 2 Ah XR Akku
- Laser kann um 90° von stehender (siehe Abbildung) in liegende Position umgesetzt werden, sodass Rotationsstrahl nicht mehr horizontal, sondern vertikal projiziert wird (Lotpunkt in liegender Position deaktiviert)
- Robust und stoßfest durch speziell gummiertes Kunststoffgehäuse sowie wasser- und staubgeschützt
- Scan- bzw. Abtastmodus für gezieltes Arbeiten in begrenzt räumlichen Bereichen
- Sehr hohe Reichweite bei Einsatz eines elektronischen Empfängers
- Elektronischer Neigungsmodus ermöglicht einen Neigungsbereich von +/- 10° durch Achsneigungsfunktion in 2 Richtungen
- Mit einfachem Vertikal-Lot (Lotaufwärts)

TECHNISCHE DATEN DCE074D1R-QW

Laserdiode	630–680 nm Laserklasse 2
Nivelliergenauigkeit	+/- 0,1 mm / m
Autom. Nivellierungsbereich	+/- 5°
Arbeitsbereich-Ø	bis 45 m (bis 457 m mit Empfänger)
Strahlenrichtung	360° Rotation horizontal oder vertikal
Lotpunkte	1 (Lot aufwärts)
Stromversorgung	18 Volt XR Akku
Stativaufnahme	5/8"
Lieferumfang	Akku (18 Volt / 2 Ah), System-Schnellladegerät, Wandhalterung, Zieltafel, Lasersichtbrille, elektronischer Empfänger, T STAK™-Box VI

UVP € 879,00
zzgl. MwSt.
€ 1.046,01 inkl. MwSt.

KOMPATIBEL MIT 12V UND 18V XR AKKU



2 Punkt- / Akku-Rotations-Laser, grün



IP 67 18V

- Vollautomatischer und selbstnivellierender Rotations-Laser mit zusätzlich doppelter Lot-Funktion
- Einfache Bedienung und extra lange Laufzeit durch 18 Volt / 2 Ah XR Akku
- Laser kann um 90° von stehender (siehe Abbildung) in liegende Position umgesetzt werden, sodass Rotationsstrahl nicht mehr horizontal, sondern vertikal projiziert wird (Lotpunkte in liegender Position deaktiviert)
- Robust und stoßfest durch speziell gummiertes Kunststoffgehäuse sowie wasser- und staubgeschützt
- Scan- bzw. Abtastmodus für gezieltes Arbeiten in begrenzt räumlichen Bereichen
- Sehr hohe Reichweite bei Einsatz eines elektronischen Empfängers
- Elektronischer Neigungsmodus ermöglicht einen Neigungsbereich von +/- 10° durch doppelte Achsneigungsfunktion in alle 4 Richtungen
- Mit doppeltem Vertikal-Lot (Lot auf- und -abwärts)

TECHNISCHE DATEN DCE079D1G-QW

Laserdiode	510–530 nm Laserklasse 2
Nivelliergenauigkeit	+/- 0,05 mm / m
Autom. Nivellierungsbereich	+/- 5°
Arbeitsbereich-Ø	bis 76 m (bis 600 m mit Empfänger)
Strahlenrichtung	360° Rotation horizontal oder vertikal
Lotpunkte	2 (Lot auf- und abwärts)
Stromversorgung	18 Volt XR Akku
Stativaufnahme	5/8"
Lieferumfang	Akku (18 Volt / 2 Ah), System-Schnellladegerät, Wandhalterung, Zieltafel, Lasersichtbrille, elektronischer Empfänger, T STAK™-Box VI

UVP € 1.375,00
zzgl. MwSt.
€ 1.636,25 inkl. MwSt.

Maschinenkauf*						Monatliche Leasingrate*								
mit Vollservice für						nur für Maschine bei			für Maschine und Vollservice bei					
36 Monate		48 Monate		60 Monate		36	48	60	36 Monaten		48 Monaten		60 Monaten	
Komfort	Premium	Komfort	Premium	Komfort	Premium	Monaten	Monaten	Monaten	Komfort	Premium	Komfort	Premium	Komfort	Premium
€ 1.852	€ 1.927	€ 1.983	€ 2.083	–	–	€ 46,34	€ 36,30	€ 29,56	€ 62,42	€ 64,94	€ 52,36	€ 54,99	–	–

3 x 360° Akku-Multilinien-Laser, grün

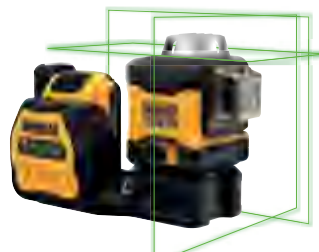

IP 54 10,8V 12V 18V

- Kompatibel mit 12 und 18 Volt XR Akkus und somit auch dem Linienlaser System
- Einfache Bedienung und extra lange Laufzeit durch 18 Volt / 2 Ah XR Akku
- 3 x 360° selbstnivellierende Linien
- Einstellknopf zur Durchführung von manueller Feineinstellung auf horizontaler Achse, um vertikalen Balken zu bewegen
- Besser Strahlsichtbarkeit durch grüne Laserstrahl diode
- Drehbare Magnethalterung zum Befestigen des Lasers an Metallflächen
- Pendelsperre hilft Schäden an internen Komponenten zu verhindern

TECHNISCHE DATEN DCE089D1G18-QW DCE089NG18-J

Laserdiode	510–530 nm Laserklasse 2
Nivelliergenauigkeit	+/- 0,3 mm/m
Autom. Nivellierungsbereich	+/- 4°
Arbeitsbereich-Ø	bis 70 m (bis 100 m mit Empfänger)
Anzahl der Strahlen	3
Strahlenrichtung	2 x vertikal / 1 x horizontal
Stromversorgung	10,8, 12 oder 18 Volt XR Akku
Stativaufnahme	1/4" und 5/8"
Lieferumfang	Akku (18 Volt / 2 Ah), System-Schnellladegerät, Wandhalterung, Zieltafel, T STAK™-Box

UVP € 663,00
zzgl. MwSt.
€ 788,97 inkl. MwSt.

€ 570,00
zzgl. MwSt.
€ 678,30 inkl. MwSt.

2 Punkt- / Akku-Rotations-Laser, rot



IP 67 18V

- Vollautomatischer und selbstnivellierender Rotations-Laser mit zusätzlich doppelter Lot-Funktion
- Einfache Bedienung und extra lange Laufzeit durch 18 Volt / 2 Ah XR Akku
- Laser kann um 90° von stehender (siehe Abbildung) in liegende Position umgesetzt werden, sodass Rotationsstrahl nicht mehr horizontal, sondern vertikal projiziert wird (Lotpunkte in liegender Position deaktiviert)
- Robust und stoßfest durch speziell gummiertes Kunststoffgehäuse sowie wasser- und staubgeschützt
- Scan- bzw. Abtastmodus für gezieltes Arbeiten in begrenzt räumlichen Bereichen
- Sehr hohe Reichweite bei Einsatz eines elektronischen Empfängers
- Elektronischer Neigungsmodus ermöglicht einen Neigungsbereich von +/- 10° durch doppelte Achsneigungsfunktion in alle 4 Richtungen
- Mit doppeltem Vertikal-Lot (Lot auf- und -abwärts)

TECHNISCHE DATEN DCE079D1R-QW

Laserdiode	630–680 nm Laserklasse 2
Nivelliergenauigkeit	+/- 0,05 mm / m
Autom. Nivellierungsbereich	+/- 5°
Arbeitsbereich-Ø	bis 60 m (bis 600 m mit Empfänger)
Strahlenrichtung	360° Rotation horizontal oder vertikal
Lotpunkte	2 (Lot auf- und abwärts)
Stromversorgung	18 Volt XR Akku
Stativaufnahme	5/8"
Lieferumfang	Akku (18 Volt / 2 Ah), System-Schnellladegerät, Wandhalterung, Zieltafel, Lasersichtbrille, elektronischer Empfänger, T STAK™-Box VI

UVP € 1.154,00
zzgl. MwSt.
€ 1.373,26 inkl. MwSt.

AKKU-ROTATIONS-LASER & LASER-DISTANZMESSER

2 Punkt- / Akku-Rotations-Laser, grün

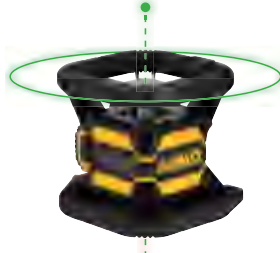

- Vollautomatischer und selbstnivellierender Rotations-Laser mit zusätzlich doppelter Lot-Funktion
- Kompatibel mit der DEWALT Tool Connect App zur Steuerung wichtiger Funktionen mit dem Smartphone (per Bluetooth)
- Einfache Bedienung und extra lange Laufzeit durch 18 Volt / 2 Ah XR Akku
- Laser kann um 90° von stehender (siehe Abbildung) in liegende Position umgesetzt werden, sodass Rotationsstrahl nicht mehr horizontal, sondern vertikal projiziert wird (Lotpunkte in liegender Position deaktiviert)
- Robust und stoßfest durch speziell gummiertes Kunststoffgehäuse sowie wasser- und staubgeschützt
- Scan- bzw. Abtastmodus für gezieltes Arbeiten in begrenzt räumlichen Bereichen
- Sehr hohe Reichweite bei Einsatz eines elektronischen Empfängers
- Elektronischer Neigungsmodus ermöglicht einen Neigungsbereich von +/- 10° durch doppelte Achsneigungsfunktion in alle 4 Richtungen (auch einstellbar über die Tool Connect App)
- Mit doppeltem Vertikal-Lot (Lot auf- und -abwärts)

TECHNISCHE DATEN DCE080D1GS-QW

Lasertiode	510–530 nm Laserklasse 2
Nivelliergenauigkeit	+/- 0,05 mm / m
Autom. Nivellierungsbereich	+/- 5°
Arbeitsbereich-Ø	bis 80 m (bis 600 m mit Empfänger)
Strahlenrichtung	360° Rotation horizontal oder vertikal
Lotpunkte	2 (Lot auf- und abwärts)
Stromversorgung	18 Volt XR Akku
Stativaufnahme	5/8"
Lieferumfang	Akku (18 Volt / 2 Ah), System-Schnellladegerät, Wandhalterung, Zieltafel, Lasersichtbrille, elektronischer Empfänger, T STAK™-Box VI

UVP € 1.764,00
zzgl. MwSt.
€ 2.099,16 inkl. MwSt.

2 Punkt- / Akku-Rotations-Laser, rot

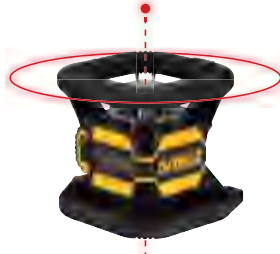

- Vollautomatischer und selbstnivellierender Rotations-Laser mit zusätzlich doppelter Lot-Funktion
- Kompatibel mit der DEWALT Tool Connect App zur Steuerung wichtiger Funktionen mit dem Smartphone (per Bluetooth)
- Einfache Bedienung und extra lange Laufzeit durch 18 Volt / 2 Ah XR Akku
- Laser kann um 90° von stehender (siehe Abbildung) in liegende Position umgesetzt werden, sodass Rotationsstrahl nicht mehr horizontal, sondern vertikal projiziert wird (Lotpunkte in liegender Position deaktiviert)
- Robust und stoßfest durch speziell gummiertes Kunststoffgehäuse sowie wasser- und staubgeschützt
- Scan- bzw. Abtastmodus für gezieltes Arbeiten in begrenzt räumlichen Bereichen
- Sehr hohe Reichweite bei Einsatz eines elektronischen Empfängers
- Elektronischer Neigungsmodus ermöglicht einen Neigungsbereich von +/- 10° durch doppelte Achsneigungsfunktion in alle 4 Richtungen (auch einstellbar über die Tool Connect App)
- Mit doppeltem Vertikal-Lot (Lot auf- und -abwärts)

TECHNISCHE DATEN DCE080D1RS-QW

Lasertiode	630–680 nm Laserklasse 2
Nivelliergenauigkeit	+/- 0,05 mm / m
Autom. Nivellierungsbereich	≥ 5°
Arbeitsbereich-Ø	bis 60 m (bis 600 m mit Empfänger)
Strahlenrichtung	360° Rotation horizontal oder vertikal
Lotpunkte	2 (Lot auf- und abwärts)
Stromversorgung	18 Volt XR Akku
Stativaufnahme	5/8"
Lieferumfang	Akku (18 Volt / 2 Ah), System-Schnellladegerät, Wandhalterung, Zieltafel, Lasersichtbrille, elektronischer Empfänger, T STAK™-Box VI

UVP € 1.452,00
zzgl. MwSt.
€ 1.727,88 inkl. MwSt.

Laser-Distanzmesser (100 Meter)



- Robustes Design mit teilgummiertem Gehäuse
- Längen-, Flächen- und Volumenmessung; Addieren und Subtrahieren der Messungen sowohl in Meter als auch in Zoll
- Absteckfunktion: Kontinuierliche Messungen ermöglichen es definierte Längen abzutragen
- Höhenmessung: Mit der Pythagoras-Berechnung misst der LDM kombinierte Höhen von Wänden, sowohl über als auch unter der Horizontalen
- Bis zu 20 Messungen speicherbar
- Dreieckfunktion zur Berechnung der Raumwinkel
- Interner Neigungssensor zum Messen von Entfernungen mit Hindernissen sowie konstante Messungen von Neigungen
- Timerfunktion
- Multifunktionales Endstück
- Messung von der Vorder- und Hinterkante des Gerätes

TECHNISCHE DATEN DW03101-XJ

Lasertiode	635 nm Laserklasse 2
Messtoleranz	+/- 1 mm
Messeinheiten	Meter und Zoll
Reichweite	100 m
Stromversorgung	2x 1,5V LR03 (AAA) Batterien
Messungen	bis zu 5.000 pro Batterieladung
Lieferumfang	2x AAA-Batterien, Schutzztui

UVP € 213,00
zzgl. MwSt.
€ 253,47 inkl. MwSt.

LASER-DISTANZMESSER & DISTANZMESSER

Laser-Distanzmesser (50 Meter)



- Robustes Design mit teilgummiertem Gehäuse
- Messung von der Vorder- und Hinterkante des Gerätes
- Längen-, Flächen- und Volumenmessung; Addieren und Subtrahieren der Messungen sowohl in Meter als auch in Zoll
- Absteckfunktion: Kontinuierliche Messungen ermöglichen es definierte Längen abzutragen
- Höhenmessung: Mit der Pythagoras-Berechnung misst der LDM kombinierte Höhen von Wänden, sowohl über als auch unter der Horizontalen
- Bis zu 5 Messungen speicherbar

TECHNISCHE DATEN DW03050-XJ

Lasertiode	635 nm Laserklasse 2
Messtoleranz	+/- 1,5 mm
Messeinheiten	Meter und Zoll
Reichweite	50 m
Stromversorgung	2x 1,5V LR03 (AAA) Batterien
Messungen	bis zu 3.000 pro Batterieladung
Lieferumfang	2x 1,5 Volt Batterien (AAA), Schutzztui

UVP € 148,00
zzgl. MwSt.
€ 176,12 inkl. MwSt.

Laser-Distanzmesser (30 Meter)



- Robustes Design mit teilgummiertem Gehäuse
- Längen-, Flächen- und Volumenmessung; Addieren und Subtrahieren der Messungen sowohl in Meter als auch in Zoll
- Kontinuierliche Messungen ermöglichen es, definierte Längen abzutragen
- Schwarzes Display mit weißer Schrift für eine bessere Lesbarkeit der Daten
- Letzte 3 Messungen auf dem Display ablesbar
- Messung von der Vorder- und Hinterkante des Gerätes
- Zwei Batterien

TECHNISCHE DATEN DW099S-XJ

Lasertiode	635 nm Laserklasse 2
Messtoleranz	+/- 2 mm
Messeinheiten	Meter und Zoll
Reichweite	30 m
Stromversorgung	2x 1,5V LR03 (AAA) Batterien
Messungen	bis zu 3.000 pro Batterieladung
Lieferumfang	2x 1,5 Volt Batterien (AAA), Schutzztui

UVP € 138,00
zzgl. MwSt.
€ 164,22 inkl. MwSt.

Laser-Distanzmesser (30 Meter)



- Laserentfernungsmesser mit Zwei-Knopf-Klick-Messung für einfache Handhabung
- Reichweite von bis zu 30 m mit einer Abweichung von max. +/- 3 mm auf 10 m
- Optimale Endnutzer-Funktionen wie Längen-, Flächen-, Volumen- und Pythagorasmessung
- Bis zu 9.000 Messungen pro Batterie-Satz (2x 1,5 Volt (AAA) Batterien)

TECHNISCHE DATEN DWHT77100-XJ

Lasertiode	635 nm Laserklasse 2
Messtoleranz	+/- 3 mm auf 10 m
Messeinheiten	Meter, Zentimeter, Fuß und Zoll
Reichweite	30 m
Stromversorgung	2x (AAA) Batterien
Messungen	bis zu 9.000 pro Batteriesatz
Lieferumfang	2x 1,5 Volt Batterien (AAA), Schutzztui

UVP € 72,00
zzgl. MwSt.
€ 85,68 inkl. MwSt.

DISTANZMESSER & NIVELLIERER

NEU

Taschen-Laser-Distanzmesser (16 Meter)



- Laser-Entfernungsmesser für einfache Messaufgaben mit Ein-Knopf-Klick-Messung
- Robustes Design mit teilgummiertem Gehäuse
- Reichweite von bis zu 16 m mit einer Abweichung von max. +/- 6 mm auf 10 m
- Schwarzes Display mit weißer Schrift für bessere Sichtbarkeit
- Eingebauter 3,7 V Lithium-Ionen-Akku für längere Laufzeit (bis zu 1.000 Messungen bei vollständiger Ladung)
- USB Ladegeschwindigkeit 2,5 Stunden von komplett entleert bis vollständig geladen
- Automatische Abschaltung nach 90 Sekunden
- Kontinuierliche Messfunktion

TECHNISCHE DATEN	DW055PL-XJ
Laserdiode	635 nm Laserklasse 2
Messtoleranz	+/- 6 mm auf 10 m
Messeinheiten	Meter, Zentimeter, Fuß und Zoll
Reichweite	16 m
Stromversorgung	3,7V Lithium-Ionen-Akku
Messungen	bis zu 1.000 pro Batterieladung
Lieferumfang	USB-Ladekabel
UVP	€ 43,50 zzgl. MwSt. € 51,77 inkl. MwSt.

Halbautomatik-Nivellierer, rot



- Leichte Ablesbarkeit der Dosenlibelle durch präzises Pentaprisma
- Vielseitig einsetzbar durch Winkelmessung im 360° Horizontalkreis

TECHNISCHE DATEN	DW096PK-XJ
Vergrößerung	26-fach
Nivelliergenauigkeit	Doppel-Nivellement, +/- 2 mm/km
Reichweite	100 m
Umrechnungsfaktor	1:100
Stativaufnahme	5/8"
Lieferumfang	Aluminium-Stativ mit Höheneinstellung, Alu-Messlatte, Lot, Koffer
UVP	€ 457,00 zzgl. MwSt. € 543,83 inkl. MwSt.

IP 54

ZUBEHÖR LASER- & VERMESSUNGSTECHNIK

Neigungsadapter für Rotationslaser



DE0738-XJ	
Neigungseinstellung	0-90°
UVP	€ 159,00 zzgl. MwSt. € 189,21 inkl. MwSt.

Laserzieltafel, grün



DE0730G-XJ	
UVP	€ 8,00 zzgl. MwSt. € 9,52 inkl. MwSt.

Empfänger für rote Linienlaser, bis 50 m



DE0892-XJ	
Lieferumfang	Halterung
UVP	€ 138,00 zzgl. MwSt. € 164,22 inkl. MwSt.

Empfänger für rote Rotationslaser



DE0772-XJ	
Optisch und akustisch, bis 300 m	
UVP	€ 247,00 zzgl. MwSt. € 293,93 inkl. MwSt.

Aluminium-Messlatte



DE0737-XJ	
Einstellbereich bis 2,4 m	
Mit integrierter Wasserwaage	
UVP	€ 127,00 zzgl. MwSt. € 151,13 inkl. MwSt.

Aluminium-Stativ, 5/8"-Aufnahme



DE0736-XJ	
Höhenverstellbar	1,07-1,73 m
UVP	€ 137,00 zzgl. MwSt. € 163,03 inkl. MwSt.

Laserzieltafel, rot



DE0730-XJ	
UVP	€ 11,00 zzgl. MwSt. € 13,09 inkl. MwSt.

Lasersichtbrille, grün



DE0714G-XJ	
UVP	€ 12,00 zzgl. MwSt. € 14,28 inkl. MwSt.

Empfänger für grüne Linienlaser bis 50 m



DE0892G-XJ	
Lieferumfang	Halterung
UVP	€ 138,00 zzgl. MwSt. € 164,22 inkl. MwSt.

Teleskopstab, 1/4"-Aufnahme



DE0882-XJ	
Höhenverstellbar	bis 3,40 m
UVP	€ 142,00 zzgl. MwSt. € 168,98 inkl. MwSt.

Aluminium-Stativ, 5/8"-Aufnahme



DE0735-XJ	
Höhenverstellbar	1,15-3,0 m
UVP	€ 182,00 zzgl. MwSt. € 216,58 inkl. MwSt.

Aluminium-Stativ, 1/4"-Aufnahme



DE0881T-XJ	
Höhenverstellbar	bis 1,70 m
Mit schwenkbarem Kopf	
UVP	€ 61,00 zzgl. MwSt. € 72,59 inkl. MwSt.

LASER & NIVELLIERER



NAGLER & KOMPRESSOREN

AKKU-NAGLER

18V Akku-Nagler (90 mm)



- Einschlagenergie in 2 Stufen für materialgerechte und nagelspezifische Arbeiten einstellbar
- Mit Einzel- oder Dauerauslösung einsetzbar, ideal auch für Serienbefestigungen
- Werkzeuglose Tiefeneinstellung mittels Stellrad
- Sicherheitsschalter verhindert unbeabsichtigtes Auslösen
- Profilierte Kontaktspitze für sicheres Ansetzen
- Problemloser Einsatz bei niedrigen Temperaturen durch innovatives Antriebssystem

Emissionswerte:
 $L_{pa} / L_{wa} = 84,0 / 95,0 \text{ dB(A)}$ • $K = 3,0 \text{ dB(A)}$
 Vibration = $3,8 \text{ m/s}^2$ • $K = 1,5 \text{ m/s}^2$

TECHNISCHE DATEN	DCN692P2-QW	DCN692N-XJ
Akku-Technologie	alle 18 Volt XR und XR FLEXVOLT Akkus	
Nageltyp	D-Kopf und außenmittiger Rundkopf	
Nagellänge	50–90 mm (Weichholz), 50–63 mm (Hartholz)	
Nagel-Ø	2,8–3,3 mm	
Magazinwinkel	30–34°	
Magazinkapazität	55 Nägel	
Gewicht (mit 2 / 5 Ah Akku)	4,0 / 4,2 kg	
Lieferumfang	2x 5 Ah Akkus, System-Schnellladegerät, Transportkoffer	wie P2-Version, aber ohne Akkus, Ladegerät und Transportkoffer
UVP	€ 864,00 zzgl. MwSt. € 1.028,16 inkl. MwSt.	€ 624,00 zzgl. MwSt. € 742,56 inkl. MwSt.

Maschinenkauf* DCN692P2-QW						Monatliche Leasingrate* DCN692P2-QW											
mit Vollservice für			nur für Maschine bei			für Maschine und Vollservice bei			für Maschine und Vollservice bei			für Maschine und Vollservice bei					
36 Monate		48 Monate		60 Monate		36 Monaten		48 Monaten		60 Monaten		36 Monaten		48 Monaten		60 Monaten	
Komfort	Premium	Komfort	Premium	Komfort	Premium	Komfort	Premium	Komfort	Premium	Komfort	Premium	Komfort	Premium	Komfort	Premium	Komfort	Premium
€ 1.212	€ 1.278	€ 1.307	€ 1.391	–	–	€ 29,12	€ 22,81	€ 18,58	€ 40,83	€ 43,05	€ 34,50	€ 36,72	–	–	–	–	–

18V Akku-Nagler (90 mm)



Baugleich mit DCN692P2-QW, aber Einzelauslösung mit Sicherungsfolge anstelle Kontaktauslösung

Emissionswerte:
 $L_{pa} / L_{wa} = 84,0 / 95,0 \text{ dB(A)}$ • $K = 3,0 \text{ dB(A)}$
 Vibration = $3,8 \text{ m/s}^2$ • $K = 1,5 \text{ m/s}^2$

TECHNISCHE DATEN	DCN695P2-QW
Akku-Technologie	alle 18 Volt XR und XR FLEXVOLT Akkus
Nageltyp	D-Kopf und außenmittiger Rundkopf
Nagellänge	50–90 mm (Weichholz), 50–63 mm (Hartholz)
Nagel-Ø	2,8–3,3 mm
Magazinwinkel	30–34°
Magazinkapazität	55 Nägel
Gewicht (mit 5 Ah Akku)	4,2 kg
Lieferumfang	2x 5 Ah Akkus, System-Schnellladegerät, Transportkoffer
UVP	€ 864,00 zzgl. MwSt. € 1.028,16 inkl. MwSt.

Maschinenkauf*						Monatliche Leasingrate*											
mit Vollservice für			nur für Maschine bei			für Maschine und Vollservice bei			für Maschine und Vollservice bei			für Maschine und Vollservice bei					
36 Monate		48 Monate		60 Monate		36 Monaten		48 Monaten		60 Monaten		36 Monaten		48 Monaten		60 Monaten	
Komfort	Premium	Komfort	Premium	Komfort	Premium	Komfort	Premium	Komfort	Premium	Komfort	Premium	Komfort	Premium	Komfort	Premium	Komfort	Premium
€ 1.212	€ 1.278	€ 1.307	€ 1.391	–	–	€ 29,12	€ 22,81	€ 18,58	€ 40,83	€ 43,05	€ 34,50	€ 36,72	–	–	–	–	–

18 Volt Akku-Stauchkopfnagler (64 mm)



- Hohe Einschlagenergie – problemloses Eintreiben von 1,6 mm-Stift- bzw. Stauchkopfnägeln bis 64 mm Länge
- Mit Einzel- oder Dauerauslösung einsetzbar, ideal auch für Serienbefestigungen
- Werkzeuglose Tiefeneinstellung mittels Stellrad
- Sicherheitsschalter verhindert unbeabsichtigtes Auslösen
- Problemloser Einsatz auch bei niedrigen Temperaturen durch innovatives Antriebssystem
- Robustes, verwindungssteifes gerades Magazin, ideal für den täglichen Baustelleneinsatz
- Außerst anwenderfreundlich dank niedriger Vibrationen, geringer Geräuschentwicklung sowie ergonomisch gummierten Griffbereich
- Schnelle Magazinbefüllung sowie einfaches Entfernen verklemmter Nägel im Schusskanal

Emissionswerte:
 $L_{pa} / L_{wa} = 81,0 / 92,0 \text{ dB(A)}$ • $K = 3,0 \text{ dB(A)}$
 Vibration = $\leq 2,5 \text{ m/s}^2$ • $K = 1,5 \text{ m/s}^2$

TECHNISCHE DATEN	DCN662NT-XJ
Akku-Technologie	alle 18 Volt XR und XR FLEXVOLT Akkus
Nageltyp	Stift- bzw. Stauchkopfnagel
Nagellänge	32–64 mm
Nagel-Ø	1,6 mm
Magazinwinkel	0°
Magazinkapazität	110 Nägel
Einschlagenergie	48 Joule
Gewicht (mit 2 / 5 Ah Akku)	2,8 / 3,0 kg
Lieferumfang	Gürtelclip, T STAK™-Box VI, ohne Akkus und Ladegerät
UVP	€ 445,00 zzgl. MwSt. € 529,55 inkl. MwSt.



AKKU- UND GAS-NAGLER & ZUBEHÖR

18 V Akku-Dachpappennagler (45 mm)



- Leistungsstarker Motor für schnelles Eintreiben von Dachpappennägeln bis 45 mm Länge
- Ideal für Serienbefestigungen durch sehr hohe Schussfolge
- Präzises Eintreiben der Nägel durch werkzeuglose Tiefeneinstellung mittels Stellrad
- Präzise Positionierung am Material durch oberflächen-schonendes Nasenstück
- Sicherheitsschalter verhindert unbeabsichtigtes Auslösen

Emissionswerte:
 $L_{pa} / L_{wa} = 83,0 / 94,0 \text{ dB(A)}$ • $K = 3,0 \text{ dB(A)}$
 Vibration = $< 2,5 \text{ m/s}^2$, $K = 1,5 \text{ m/s}^2$

Maschinenkauf*						Monatliche Leasingrate*											
mit Vollservice für			nur für Maschine bei			für Maschine und Vollservice bei			für Maschine und Vollservice bei			für Maschine und Vollservice bei					
36 Monate		48 Monate		60 Monate		36 Monaten		48 Monaten		60 Monaten		36 Monaten		48 Monaten		60 Monaten	
Komfort	Premium	Komfort	Premium	Komfort	Premium	Komfort	Premium	Komfort	Premium	Komfort	Premium	Komfort	Premium	Komfort	Premium	Komfort	Premium
€ 800	€ 844	€ 869	€ 927	€ 907	€ 971	€ 19,18	€ 15,02	€ 12,23	€ 26,97	€ 28,45	€ 22,95	€ 24,46	€ 19,50	€ 20,88	–	–	–

Gas-Nagler für Beton und Stahl, langes Magazin



- Einstellbare Eintreibtiefe für materialgerechte Arbeiten
- Schnelle Auslösemechanik durch Kippschalter
- Einfache Wartung, schneller und werkzeugloser Magazinwechsel
- Problemloser Wechsel der Gaskartuschen
- Leichtes, kompaktes Design mit kurzem Kontaktarm

Nägel siehe ab Seite 298

Emissionswerte:
 $L_{pa} / L_{wa} = 99,3 / 107,0 \text{ dB(A)}$ • $K = 3,0 \text{ dB(A)}$
 Vibration = $18,5 \text{ m/s}^2$, $K = 1,6 \text{ m/s}^2$

Maschinenkauf*						Monatliche Leasingrate*											
mit Vollservice für			nur für Maschine bei			für Maschine und Vollservice bei			für Maschine und Vollservice bei			für Maschine und Vollservice bei					
36 Monate		48 Monate		60 Monate		36 Monaten		48 Monaten		60 Monaten		36 Monaten		48 Monaten		60 Monaten	
Komfort	Premium	Komfort	Premium	Komfort	Premium	Komfort	Premium	Komfort	Premium	Komfort	Premium	Komfort	Premium	Komfort	Premium	Komfort	Premium
€ 1.368	€ 1.443	€ 1.486	€ 1.586	€ 1.559	€ 1.676	€ 31,64	€ 24,79	€ 20,19	€ 46,11	€ 48,63	€ 39,24	€ 41,87	€ 33,51	€ 36,04	–	–	–

Zubehör für 18V Akku-Nagler (90 mm) DCN692P2-QW, DCN692N-XJ, DCN695P2-QW

Artikel-Nummer	Beschreibung	UVP zzgl. MwSt.	UVP inkl. MwSt.
DCN6901-XJ	Ersatz-Rückholfeder-Set (inkl. 2 Distanzhülsen, 2 Unterlegscheiben und 2 Arretierknöpfe)	€ 21,00	€ 24,99

Zubehör für Gas-Nagler für Beton und Stahl, langes Magazin DDF5110500

Artikel-Nummer	Beschreibung	UVP zzgl. MwSt.	UVP inkl. MwSt.	PG
DDF5140500	Gas Kartusche für DDF5110500 und DDF5120550	€ 12,50	€ 14,88	Akt. netto
DDF5610500	Ersatz-Akku 6,0 Volt / 1,5 Ah für DDF5110500 und DDF5120550	€ 47,40	€ 56,41	Akt. netto
DDF5150550	Austauschmagazin – kurze Schiene für 22 Nägel	€ 158,20	€ 188,26	Akt. netto



DDF5140500



DDF5610500



DDF5150550

DRUCKLUFT-STIFT- & -STAUCHKOPFNAGLER

50 mm Druckluft-Stiftnagler



- Precision Point Nase ermöglicht eine größere Sichtbarkeit und reduziert Beschädigungen am Werkstück
- Ölfrei, geringe Wartung
- Verstellbares Auslösesystem Einzel- oder Kontaktauslösung
- Einfaches Entfernen verklemmter Nägel

BT-Stifte siehe Seite 298

Emissionswerte:

$L_{PA} / L_{WA} = 82,0 / 88,27$ dB(A) • K = 4,0 dB(A)
Vibration = 2,71 m/s² • K = 1,35 m/s²

TECHNISCHE DATEN DPN1850PP-XJ

Nageltyp	BT Stiftnägler
Nagellänge	15–50 mm
Nagel-Ø	1,25 mm
Magazinwinkel	0°
Auslösesicherung	Einzel- und Kontaktauslösung
Gewicht	1,2 kg
Lieferumfang	Gürtelhaken, Transportkoffer

UVP € 230,00
zzgl. MwSt.
€ 273,70 inkl. MwSt.

64 mm Druckluft-Stauchkopfnagler



- Precision Point Nase ermöglicht eine größere Sichtbarkeit und reduziert Beschädigungen am Werkstück
- Ölfrei, geringe Wartung
- Integrierte Blaspistole ermöglicht einfaches und schnelles Entfernen von Verschmutzungen
- Verstellbares Auslösesystem Einzel- oder Kontaktauslösung
- Einfaches Entfernen verklemmter Nägel

Nägel siehe Seite 298

Emissionswerte:

$L_{PA} / L_{WA} = 80,1 / 93,12$ dB(A) • K = 4,0 dB(A)
Vibration = 3,32 m/s² • K = 1,66 m/s²

TECHNISCHE DATEN DPN1564APP-XJ

Nageltyp	Stauchkopfnägler
Nagellänge	32–64 mm
Nagel-Ø	1,8 mm
Magazinwinkel	25°
Auslösesicherung	Einzel- und Kontaktauslösung
Gewicht	1,8 kg
Lieferumfang	Gürtelhaken, Transportkoffer

UVP € 395,00
zzgl. MwSt.
€ 470,05 inkl. MwSt.

64 mm Druckluft-Stauchkopfnagler



- Precision Point Nase ermöglicht eine größere Sichtbarkeit und reduziert Beschädigungen am Werkstück
- Ölfrei, geringe Wartung
- Verstellbares Auslösesystem Einzel- oder Kontaktauslösung
- Einfaches Entfernen verklemmter Nägel

Nägel siehe Seite 298

Emissionswerte:

$L_{PA} / L_{WA} = 85,2 / 92,05$ dB(A) • K = 4,0 dB(A)
Vibration = 3,26 m/s² • K = 1,63 m/s²

TECHNISCHE DATEN DPN1664PP-XJ

Nageltyp	Stauchkopfnägler
Nagellänge	18–64 mm
Nagel-Ø	1,6 mm
Magazinwinkel	0°
Auslösesicherung	Einzel- und Kontaktauslösung
Gewicht	1,7 kg
Lieferumfang	Gürtelhaken, Transportkoffer

UVP € 329,00
zzgl. MwSt.
€ 391,51 inkl. MwSt.

2-in-1 Druckluft-Klammer- und Stauchkopfnagler



- „Dial A Depth“ zur Einstellung des Tiefenanschlages
- Nach CE Vorgaben für sicheres Arbeiten mit Einzel-Auslöser ausgestattet
- Verstellbarer Abluft-Auslass

Nägel siehe Seite 298

Klammern siehe Seite 299

Emissionswerte:

$L_{PA} / L_{WA} = 86,6 / 93,3$ dB(A) • K = 4,0 dB(A)
Vibration = 1,91 m/s² • K = 0,96 m/s²

TECHNISCHE DATEN DPSB2IN1-XJ

Nageltyp	SX Klammern- / Stauchkopfnägler
Klammern / Nagellänge	15–35 mm
Nagel-Ø	1,25 mm
Rückenbreite	5,6 mm
Magazinwinkel	0°
Auslösesicherung	Einzelauslösung
Gewicht	1,2 kg
Lieferumfang	Gürtelhaken, Transportkoffer

UVP € 241,00
zzgl. MwSt.
€ 286,79 inkl. MwSt.

DRUCKLUFT-COILNAGLER

45 mm Druckluft-Coilnagler



- Tiefeneinstellung über Rändelrad für bündiges oder tiefes Eintreiben der Nägel
- Rutschfeste Pfuffer
- Von der Seite aus beladbares Magazin
- Schlagfestes Magazin
- Komfort-Gummigriff

Coilnägler siehe Seite 300

Emissionswerte:

$L_{PA} / L_{WA} = 79,02 / 81,97$ dB(A) • K = 4,0 dB(A)
Vibration = 2,67 m/s² • K = 1,34 m/s²

TECHNISCHE DATEN DPN46RN-XJ

Nageltyp	Rundkopfnägler (Dachpapp-Coil)
Nagellänge	19–45 mm
Nagel-Ø	3,4 mm
Magazinkapazität	120 Nägel
Auslösesicherung	Einzelauslösung
Gewicht	2,3 kg
Lieferumfang	Lattenhaken, Transportkoffer

UVP € 563,00
zzgl. MwSt.
€ 669,97 inkl. MwSt.

64 mm Druckluft-Coilnagler



- Dial-A-Depth zur Einstellung des Tiefenanschlages für bündiges oder tiefes Eintreiben der Nägel
- Verstellbarer Abluft-Auslass für bequemes und sauberes Arbeiten
- Schlagfestes Magazin
- Inklusive praktischen Mehrzweckhaken zur Aufbewahrung unterwegs

Coilnägler siehe Seite 300

Emissionswerte:

$L_{PA} / L_{WA} = 91,5 / 97,3$ dB(A) • K = 4,0 dB(A)
Vibration = 3,26 m/s² • K = 1,63 m/s²

TECHNISCHE DATEN DPN64C-XJ

Nageltyp	Rundkopfnägler (Coil)
Nagellänge	32–64 mm
Nagel-Ø	2 mm
Magazinkapazität	225 Nägel
Auslösesicherung	Einzelauslösung
Gewicht	2,5 kg
Lieferumfang	Lattenhaken, Transportkoffer

UVP € 604,00
zzgl. MwSt.
€ 718,76 inkl. MwSt.

75 mm Druckluft-Coilnagler



- Dial-A-Depth zur Einstellung des Tiefenanschlages für bündiges oder tiefes Eintreiben der Nägel
- Verstellbarer Abluft-Auslass für bequemes und sauberes Arbeiten
- Schlagfestes Magazin
- Inklusive praktischen Mehrzweckhaken zur Aufbewahrung unterwegs

Coilnägler siehe Seite 300

Emissionswerte:

$L_{PA} / L_{WA} = 90,6 / 99,3$ dB(A) • K = 4,0 dB(A)
Vibration = 3,05 m/s² • K = 1,52 m/s²

TECHNISCHE DATEN DPN75C-XJ

Nageltyp	Rundkopfnägler (Coil)
Nagellänge	38–75 mm
Nagel-Ø	2,5–3,1 mm
Magazinkapazität	225–300 Nägel
Auslösesicherung	Einzelauslösung
Gewicht	2,5 kg
Lieferumfang	Lattenhaken, Transportkoffer

UVP € 659,00
zzgl. MwSt.
€ 784,21 inkl. MwSt.

90 mm Druckluft-Coilnagler



- Verstellbarer Abluft-Auslass für bequemes und sauberes Arbeiten
- Nach CE Vorgaben für ein sicheres Arbeiten mit Einzelauslöser ausgestattet
- Kompaktes Nasendesign für verbesserte Sichtlinie und Kunststoff-Nasenaufsatz zum Schutz des Werkstücks
- Übergroßes Magazin
- Leichtes und robustes Magnesiumgehäuse

Coilnägler siehe Seite 300

Emissionswerte:

$L_{PA} / L_{WA} = 90,7 / 99,5$ dB(A) • K = 4,0 dB(A)
Vibration = 3,6 m/s² • K = 1,80 m/s²

TECHNISCHE DATEN DPN90C-XJ

Nageltyp	Rundkopfnägler (Coil)
Nagellänge	50–90 mm
Nagel-Ø	2,5–3,1 mm
Magazinkapazität	225–300 Nägel
Auslösesicherung	Einzelauslösung
Gewicht	3,6 kg
Lieferumfang	Lattenhaken, Transportkoffer

UVP € 693,00
zzgl. MwSt.
€ 824,67 inkl. MwSt.

DRUCKLUFT-STREIFENNAGLER, -ANKERNAGLER & -KLAMMERGERÄT

90 mm Druckluft-Streifennagler (lang)



- Streifennagler mit Langmagazin
- Tiefeneinstellung per Knopfdruck für schnelle und leichte Einstellungs-Änderungen
- Nach CE Vorgaben für sicheres Arbeiten mit Einzelauslöser ausgestattet
- Verstellbarer Abluft-Auslass für bequemes und sauberes Arbeiten

D-Kopf-Nägel siehe Seite 299

Emissionswerte:

$L_{pa} / L_{wa} = 83,9 / 90,7$ dB(A) • K = 4,0 dB(A)
Vibration = 3,62 m/s² • K = 1,81 m/s²

TECHNISCHE DATEN DPN9033-XJ

Nageltyp	Streifennägel Draht- oder Papiergebunden
Nagellänge	50–90 mm
Nagel-Ø	2,5–3,3 mm
Magazinwinkel	33° / 34°
Auslösesicherung	Einzelauslösung
Gewicht	3,6 kg
Lieferumfang	Transportkoffer

UVP € 659,00
zzgl. MwSt.
€ 784,21 inkl. MwSt.

90 mm Druckluft-Streifennagler (kurz)



- Streifennagler mit Kurzmagazin
- Tiefeneinstellung per Knopfdruck für schnelle und leichte Einstellungs-Änderungen
- Nach CE Vorgaben für sicheres Arbeiten mit Einzelauslöser ausgestattet
- Verstellbarer Abluft-Auslass für bequemes und sauberes Arbeiten

D-Kopf-Nägel siehe Seite 299

Emissionswerte:

$L_{pa} / L_{wa} = 90,8 / 99,7$ dB(A) • K = 4,0 dB(A)
Vibration = 3,02 m/s² • K = 1,51 m/s²

TECHNISCHE DATEN DPN9033SM-XJ

Nageltyp	Streifennägel Draht- oder Papiergebunden
Nagellänge	50–90 mm
Nagel-Ø	2,5–3,3 mm
Magazinwinkel	33° / 34°
Auslösesicherung	Einzelauslösung
Gewicht	3,5 kg
Lieferumfang	Transportkoffer

UVP € 582,00
zzgl. MwSt.
€ 692,58 inkl. MwSt.

60 mm Druckluft-Ankernagler



- Vorstehende Nagel-Spitze für präzises Platzieren
- Verstellbarer Abluft-Auslass für bequemes und sauberes Arbeiten
- Kompaktes Magazin – für leichten Zugang zwischen Trägern und Querbalken
- Inklusive praktischem Mehrzweckhaken zur Aufbewahrung unterwegs

Ankernägel siehe Seite 299

Emissionswerte:

$L_{pa} / L_{wa} = 90,41 / 100,56$ dB(A) • K = 4,0 dB(A)
Vibration = 3,83 m/s² • K = 1,92 m/s²

TECHNISCHE DATEN DPN250MCN-XJ

Nageltyp	Ankernägel
Nagellänge	40–60 mm
Nagel-Ø	3,4–4 mm
Magazinwinkel	34°
Auslösesicherung	Einzelauslösung
Gewicht	2,6 kg
Lieferumfang	Lattenhaken, Transportkoffer

UVP € 564,00
zzgl. MwSt.
€ 671,16 inkl. MwSt.

Druckluft-Klammergerät (35 mm)



- Ölfrei, geringe Wartung
- „Dial-A-Depth“, zur Einstellung des Tiefenanschlags

Klammern siehe Seite 299

Emissionswerte:

$L_{pa} / L_{wa} = 83,06 / 89,73$ dB(A) • K = 4,0 dB(A)
Vibration = 2,479 m/s² • K = 1,24 m/s²

TECHNISCHE DATEN DPSSX38-XJ

Klammertyp	SX Klammern
Klammern	12–35 mm
Rückenbreite	5,6 mm
Magazinwinkel	0°
Auslösesicherung	Einzelauslösung
Gewicht	1,4 kg
Lieferumfang	Gürtelhaken, Transportkoffer

UVP € 230,00
zzgl. MwSt.
€ 273,70 inkl. MwSt.

KOMPRESSOREN & ZUBEHÖR

Kompressor (6 Liter)



IP 20

- 6 Liter Tank mit hoher Luftlieferung
- Problemloser Dauerbetrieb durch ölfreie Pumpe
- Integrierter Tragegriff sowie Werkzeuge- und Schlauchfach
- GummifüÙe sichern den Stand und reduzieren das Wandern des Kompressors

Emissionswerte:

$L_{pa} / L_{wa} = 77 / 97$ dB(A) • K = 1,5 dB(A)

TECHNISCHE DATEN DPC6MRC-QS

Aufnahmeleistung	1.100 Watt
Leistung	max. 1,5 PS / 1,1 kW
Kompressordrehzahl	3.400 min ⁻¹
Max. Betriebsdruck	8 bar
Luftverdrängung	170 l/min.
Luftleistung (bei 7 bar)	75 l/min.
Anzahl Luftausgänge	1
Gewicht	10,5 kg
Lieferumfang	5-Meter Luftleitung

UVP € 252,00
zzgl. MwSt.
€ 299,88 inkl. MwSt.

Kompressor (10 Liter)



IP 20

- Kompakter 10 Liter Kompressor mit hoher Luftleistung
- Problemloser Dauerbetrieb durch ölfreie Pumpe
- Rollkäfig aus Stahl schützt alle Seiten
- Integrierte Schlauchaufbewahrung
- GummifüÙe sichern den Stand und reduzieren das Wandern des Kompressors

Emissionswerte:

$L_{pa} / L_{wa} = 77 / 97$ dB(A) • K = 1,5 dB(A)

TECHNISCHE DATEN DPC10RC-QS

Aufnahmeleistung	1.500 Watt
Leistung	max. 2,0 PS / 1,5 kW
Kompressordrehzahl	3.400 min ⁻¹
Max. Betriebsdruck	10 bar
Luftverdrängung	216 l/min.
Luftleistung (bei 7 bar)	82 l/min.
Anzahl Luftausgänge	1
Gewicht	18,0 kg
Lieferumfang	10-Meter Luftleitung

UVP € 394,00
zzgl. MwSt.
€ 468,86 inkl. MwSt.

Kompressor (9,4 Liter)



IP 20

- Leistungsstarker 9,4 Liter-Kompressor für den vielseitigen Einsatz von mehreren Druckluft-Werkzeugen
- Problemloser Dauerbetrieb durch ölfreie Pumpe
- Doppelte Abgabeanzeige und bedienfreundlicher Regler
- Sicherer Einsatz durch Thermosicherung mit Selbstabschaltung
- Zusätzlich robuster Schutz von Kessel und Mechanik
- Überrollbügel auch als Transportgriff verwendbar
- GummifüÙe sichern den Stand und reduzieren das Wandern des Kompressors

Emissionswerte:

$L_{pa} / L_{wa} = 89 / 71,5$ dB(A) • K = 3,0 dB(A)

TECHNISCHE DATEN DPC10QTC-QS

Aufnahmeleistung	1.100 Watt
Leistung	max. 1,5 PS / 1,1 kW
Kompressordrehzahl	2.250 min ⁻¹
Max. Betriebsdruck	13,8 bar
Luftverdrängung	119 l/min.
Luftleistung (bei 7 bar)	82 l/min.
Anzahl Luftausgänge	2
Gewicht	20,4 kg
Lieferumfang	10-Meter Luftleitung

UVP € 494,00
zzgl. MwSt.
€ 587,86 inkl. MwSt.

Zubehör für 6 / 10 und 9,4 Liter Kompressor DPC6MRC-QS; DPC10RC-QS; DPC10QTC-QS

Artikel-Nummer	Beschreibung	UVP zzgl. MwSt.	UVP inkl. MwSt.
DWP-CPACK30	Luftschlauch mit Kupplung, Länge 30 m, Arbeitsdruck max. (BAR / PSI) 15 / 214	€ 142,00	€ 168,98
DWP-CPACK5	Luftschlauch inkl. Druckluftkupplungen, Länge 5 m, Arbeitsdruck max. (BAR / PSI) 20 / 290	€ 27,00	€ 32,13

**54 V AKKU-KOMPRESSOR
(10 LITER) SIEHE SEITE 38**





TRANSPORT-SYSTEME

T STAK™-SYSTEM

DIE NEUE T STAK™ GENERATION



- Extrem robuste Systemboxen, schnell und sicher für einfachen Transport miteinander verriegelbar
- IP54 Schutz gegen allseitiges Spritzwasser und Staub
- Verbesserte Seitenverschlüsse mit Metallstiften
- Sichere Verriegelung mit robusten und rostfreien Metallschließen
- Mit Etikettenhalter für individuelle Beschriftung
- T STAK™ 1.0 und T STAK™ 2.0 sind miteinander kompatibel

NEU

T STAK™-Box I (Werkzeugbox mit Organizer)



- Robuste und kompakte Werkzeugbox mit anpassbarer Schaumstoffeinlage für einen sicheren Maschinentransport
- Großer und robuster Aluminiumtragegriff für einen bequemen Transport
- Organizer im Deckel mit 7 Fächern für Bohrer, Bits, Schrauben und Kleinteile (nicht IP54-geschützt)

TECHNISCHE DATEN	DWST83344-1
Volumen	ca. 27 Liter
Maße (B x T x H)	440 x 330 x 183 mm
UVP	€ 57,50
	zzgl. MwSt. € 68,43 inkl. MwSt.

IP 54

NEU

T STAK™-Box II (Werkzeugbox)



- Robuste und kompakte Werkzeugbox mit individuell anpassbarer Schaumstoffeinlage für einen sicheren Maschinentransport
- Komfortabler, gummierter Handgriff

TECHNISCHE DATEN	DWST83345-1
Volumen	ca. 24 Liter
Maße (B x T x H)	440 x 330 x 162 mm
UVP	€ 46,50
	zzgl. MwSt. € 55,34 inkl. MwSt.

IP 54

NEU

T STAK™-Box III (Werkzeugbox mit Schublade)



- Werkzeugbox mit kugelgelagerter Schublade und 6 individuell setzbaren Insetboxen

TECHNISCHE DATEN	DWST1-70705
Volumen	ca. 19 Liter
Maße (B x T x H)	440 x 330 x 176 mm
UVP	€ 55,50
	zzgl. MwSt. € 66,05 inkl. MwSt.

T STAK™-SYSTEM

T STAK™-Box IV (Werkzeugbox mit 2 Schubladen)



- Doppelschubladen-Werkzeugbox mit herausnehmbaren Innenteilern

TECHNISCHE DATEN	DWST1-70706
Volumen	ca. 19 Liter
Maße (B x T x H)	440 x 330 x 176 mm
UVP	€ 66,50
	zzgl. MwSt. € 79,14 inkl. MwSt.

T STAK™-Box VI (Werkzeugbox mit Extrahöhe)



- Robuste und großvolumige Werkzeugbox mit herausnehmbarem Trage für kleines Werkzeug und Zubehör
- Komfortabler Bi-Material Handgriff

TECHNISCHE DATEN	DWST83346-1
Volumen	ca. 44 Liter
Maße (B x T x H)	440 x 330 x 302 mm
UVP	€ 61,50
	zzgl. MwSt. € 73,19 inkl. MwSt.

IP 54

NEU

T STAK™-Box VII (Werkzeugbox mit Extrahöhe und Organizer)



- Großvolumige Werkzeugbox zum Verstauen großer Maschinen und Zubehör
- Robuste und gleichzeitig kompakte Box mit großem Aluminiumtragegriff für einen bequemen Transport
- Öse für ein Vorhängeschloss (nicht im Lieferumfang enthalten)
- Herausnehmbare Werkzeugtrage (nicht IP54-geschützt)
- Organizer im Deckel mit 7 Fächern für Bohrer, Bits, Schrauben und Kleinteile (nicht IP54-geschützt)

TECHNISCHE DATEN	DWST83343-1
Volumen	ca. 47 Liter
Maße (B x T x H)	440 x 330 x 323 mm
UVP	€ 67,50
	zzgl. MwSt. € 80,33 inkl. MwSt.

IP 54

NEU

T STAK™-Mobile (Werkzeugbox mit Extrahöhe und Teleskopgriff)



- Großvolumige, mobile Werkzeugbox mit robusten Schwerlastträgern
- Robuster Teleskopgriff, für den einfachen Transport schwerer Werkzeuge. Einziehbar für eine einfache Aufbewahrung
- Das Kippsystem des Teleskopgriffs ermöglicht uneingeschränkten Zugriff auf den Inhalt der Werkzeugbox

TECHNISCHE DATEN	DWST83347-1
Volumen	ca. 72 Liter
Maße (B x T x H)	512 x 372 x 381 mm
UVP	€ 119,50
	zzgl. MwSt. € 142,21 inkl. MwSt.

IP 54

NEU

T STAK™-SYSTEM

NEU

T STAK™ Combo (Doppel-Werkzeugboxen)



- Robuste und kompakte Kombination, bestehend aus T STAK™ II und T STAK™ IV
- Oben: Individuell anpassbare Schaumstoffeinlage für sicheren Maschinentransport
- Unten: 2 Schubladen mit herausnehmbaren Innenteilern für die flexible Aufbewahrung von Kleinteilen
- Komfortabler, gummierter Griff

TECHNISCHE DATEN DWST83395-1

Volumen	ca. 50 Liter
Maße (B x T x H)	440 x 330 x 325 mm
UVP	€ 109,50
	zzgl. MwSt.
	€ 130,31 inkl. MwSt.

IP 54

T STAK™ Organizer



- Vielfältig und platzsparend dank der Kombination von insgesamt 10 Sortiereinsätzen unterschiedlicher Größe für kleine Bauteile, Zubehör und längere Werkzeuge
- Verriegelung ermöglicht einfaches Tragen und sicheres Stapeln
- Den Inhalt immer im Blick dank des durchsichtigen, schlagfesten Deckels aus Polycarbonat
- Kein Verrutschen mehr: das clevere Deckel-Design hält alle Sortiereinsätze an Ort und Stelle
- Robuste, rostgeschützte Metallscharniere und stabiler, ergonomischer Tragegriff
- IP54 Schutz gegen Spritzwasser und Staub
- Kompatibel mit dem T STAK™-System

TECHNISCHE DATEN DWST82968-1

Volumen	ca. 17 Liter
Maße (B x T x H)	440 x 330 x 119 mm
UVP	€ 41,50
	zzgl. MwSt.
	€ 49,39 inkl. MwSt.

IP 54

T STAK™-Werkzeugtrage



- Ergonomischer, klappbarer Handgriff, geräumig, leicht zugänglich

TECHNISCHE DATEN DWST1-71228

Belastbarkeit	bis ca. 20 kg
Maße (B x T x H)	440 x 330 x 302 mm
UVP	€ 33,50
	zzgl. MwSt.
	€ 39,87 inkl. MwSt.

T STAK™ Tragetasche



- Äußerst robust und langlebig dank des stabilen 1.200 Denier Nylon und Verstärkung der Nähte durch Nieten
- Geräumig und leicht zugängliche Konstruktion mit einem wasserdichten Boden aus Kunststoff
- Das Werkzeug sicher verstaut dank einer Vielzahl von Fächern (teils mit Reißverschluss) und einer Wasserwaagen-Halterung
- Gepolsterter Tragegurt und ergonomischer Aluminiumgriff für mehr Komfort
- Kompatibel mit dem T STAK™-System

TECHNISCHE DATEN DWST82990-1

Belastbarkeit	bis 30 kg
Maße (B x T x H)	440 x 375 x 245 mm
UVP	€ 57,50
	zzgl. MwSt.
	€ 68,43 inkl. MwSt.

T STAK™-SYSTEM

Kunststofftrage für Akkus- und Ladegeräte



- Robuste Kunststofftrage für den sicheren Transport von allen 18 Volt XR und XR FLEXVOLT Akkus sowie Ladegeräte (außer DCB104)
- Je nach Kombination geeignet für bis zu 5 Akkus bzw. bis zu 2 Ladegeräten
- Optimal einsetzbar für alle 18 Volt-Akkus von 1,3 bis 5 Ah sowie für alle XR FLEXVOLT Akkus mit 108, 162 und 216 Wh
- Trage auch problemlos als Insert für T STAK™-Boxen I, II, VI und VII einsetzbar

TECHNISCHE DATEN DCK998-XJ

Maße (B x T x H)	415 x 275 x 85 mm
UVP	€ 11,00
	zzgl. MwSt.
	€ 13,09 inkl. MwSt.

T STAK™-Adapterplatte für Staubsauger



TECHNISCHE DATEN DWV9500-XJ

Belastbarkeit	bis 18 kg
Maße (B x T x H)	450 x 350 x 150 mm
UVP	€ 30,00
	zzgl. MwSt.
	€ 35,70 inkl. MwSt.

T STAK™ Schaumstoffeinlage



- Individuell anpassbare Schaumstoffeinlage für T STAK™-Boxen

TECHNISCHE DATEN DWST1-72364

Maße (H x B x T)	430 x 300 x 70 mm
UVP	€ 16,60
	zzgl. MwSt.
	€ 19,75 inkl. MwSt.

T STAK™ Clipboard



- Mit 180° LED Licht für die Aufbewahrung von Unterlagen und Schreibzubehör
- Beliebig kombinierbar mit anderen Produkten der T STAK™ Serie
- Besonders robust dank gummierter Ecken
- Praktische Innentasche zur Aufbewahrung von Stiften und kleinen Gegenständen

TECHNISCHE DATEN DWST82732-1

Maße (H x B x T)	415 x 285 x 35 mm
UVP	€ 19,50
	zzgl. MwSt.
	€ 23,21 inkl. MwSt.

NEU

T STAK™-SYSTEM

T STAK™-SYSTEM & RADIO

T STAK™-Cart



- Rollbrett für T STAK™-Boxen

TECHNISCHE DATEN DWST1-71229

Belastbarkeit	100 kg
Maße (B x T x H)	486 x 436 x 181 mm
UVP	€ 55,50
	zzgl. MwSt. € 66,05 inkl. MwSt.

T STAK™-Trolley



- Klappbarer Trolley für T STAK™-Boxen, mit Aluminium-Teleskopgriff und Sicherheitsgurten

TECHNISCHE DATEN DWST1-71196

Belastbarkeit	150 kg
Maße (B x T x H)	470 x 546 x 1.040 mm
UVP	€ 168,50
	zzgl. MwSt. € 200,52 inkl. MwSt.

Werkzeugtrage



- Polypropylenboden zum Schutz gegen Feuchtigkeit und Schmutz
- Rostfreier Tragebügel mit Gummipolsterung
- Gepolsterter Tragegurt für bequemes Tragen von schweren Lasten
- Verschleißbares Sägefach mit Halteband
- Wasserwaagenhalter an der Außenseite
- Spezielles Fach für Powertools und Akkus
- Zusatzfächer zur Unterbringung von unterschiedlichen Gegenständen

TECHNISCHE DATEN 1-79-208

Maße (L x B x H)	500 x 360 x 300 mm
UVP	€ 67,50
	zzgl. MwSt. € 80,33 inkl. MwSt.

Akku- und Netz-Radio mit Ladefunktion



- Robustes DAB+ und AM/FM-Baustellen-Radio, passend zum T STAK™-Boxen-System (siehe Seite 196)
- 4+1+1 Lautsprecher für vollen Rundum-Sound mit ausgezeichneter Tonqualität
- Farbdisplay
- Bedienbar mit mobiler App über Bluetooth (Android + Apple iOS)
- AUX-Anschluss zum Abspielen von Musik z. B. von Mobiltelefon und USB-Ladebuchse
- Schutzklasse: IP54 (Staub- und Spritzwasserschutz)
- Gummistoßdämpfer an allen vier Seiten
- Betrieb über Akku oder 230-Volt-Netzanschluss
- Ladefunktion für alle 10,8 bis 54 Volt XR Akkus von DEWALT

TECHNISCHE DATEN DWST1-81078-QW

Stromversorgung	230 Volt oder DEWALT XR Akku (10,8 bis 18 Volt) bzw. XR FLEXVOLT Akku
Radio-Frequenz	DAB+ und AM/FM-Stereo
Gewicht (ohne Akku)	6,0 kg
Lieferumfang	ohne Akkus
UVP	€ 279,00
	zzgl. MwSt. € 332,01 inkl. MwSt.



Maschinenkauf*						Monatliche Leasingrate*								
mit Vollservice für						nur für Maschine bei								
36 Monate		48 Monate		60 Monate		36 Monate		48 Monate		60 Monate				
Komfort	Premium	Komfort	Premium	Komfort	Premium	Komfort	Premium	Komfort	Premium	Komfort	Premium			
€ 435	€ 465	€ 517	€ 562	–	–	€ 9,40	€ 7,37	€ 6,00	€ 14,66	€ 15,66	€ 13,64	€ 14,83	–	–

KUNSTSTOFF-EINLAGEN & ZUBEHÖR FÜR T STAK™-BOXEN

Maschinenspezifische Kunststoff-Einlagen für T STAK™-Boxen bzw. für NT-Typen

Einlage für	Maschinen-Typ-Nr.	Einlagen-Typ-Nr.	T STAK™ Boxen-Typ	Einlage für	Maschinen-Typ-Nr.	Einlagen-Typ-Nr.	T STAK™ Boxen-Typ
54 Volt Akku-Maschinen				12 Volt Akku-Maschinen			
Winkelbohrmaschine	DCD460	N534112	Box VI	Bohrschrauber	DCD701	N614791	Standard
SDS-plus® Kombihammer	DCH323 / 333 / 334	N493397	Box VI	Schlagbohrschrauber	DCD706	N614791	Standard
	DCH283	N493397	Box VI	Schrauber (1/4")	DCF601	N614791	Standard
Mauernutfräse	DCG200	N644738	Box VI	Schlagschrauber (1/4")	DCF801	N614791	Standard
125er Winkelschleifer	DCG414 / 418	N450869	Box II	Schlagschrauber (3/8")	DCF902	N614791	Standard
Handkreissäge	DCS575 / 576	N498615	Box VI	Säbelsäge	DCS312	N704163	Standard
	DCS578 / 579	N498615	Box VI	Laser	DCE089	N453843	Standard
	DCS520	N470465	Box VI		DCE0811	N453843	Standard
Säbelsäge	DCS388 / 389	N528735	Box VI		DCE0822	N508869	Standard
					DCE0825	N508869	Standard
					DCE085	N508869	Standard
18 Volt Akku-Maschinen				230 Volt-Maschinen			
Bohrschrauber	DCD708	N442424	Standard				
	DCD740	MP16969	Box II	SDS-plus®-Kombihammer	D25033 / 25133	N440493	Standard
	DCD790 / 791	N445186	Standard		D25134 / 25144	N440493	Standard
	DCD990 / 991	N506511	Standard		D25333 / 25334	N506514	Standard
Schlagbohrschrauber	DCD709	N442424	Standard	Beton-Oberflächen-Set	DWE4257KT	N422197	Box II
	DCD795 / 796	N445186	Standard	Stichsäge	DW331	329040-10	Standard
	DCD995 / 996	N506511	Standard		DW333	329040-10	Standard
Schrauber	DCF620 (Typ 3)	N763897	Box II	Tauchkreissäge	DWS520	N089663	Standard
Schlagschrauber (1/4")	DCF809	N526408	Standard	Oberfräse	DW621 / 622	578772-53	Standard
	DCF887	N442425	Standard		DW625EKT	578772-01	Standard
Schlagschrauber (1/2" u. 3/4")	DCF880	MP16971	Box II	Multi-Tool-Set	DWE315KT	N279261	Box II
	DCF894	N521549	Box II				
	DCF896	N521549	Box II				
	DCF889	MP16974	Box II				
	DCF897 / 899	N414769	Box II				
	DCH283	N493397	Box II				
Winkelschleifer	DCG405 / 406	N505549	Box II				
	DCG412 (Typ 10)	N432399	Box II				
	DCG412 (Typ 11)	N771496	Box II				
Gewindestangenschneider	DCS350	MP17152	Box II				
Metallkreissäge	DCS373	MP16983	Box II				
Multi-Tool	DCS355 / 356	MP16988	Box II				
Kompakt-Säbelsäge	DCS367	N505294	Box II				
Säbelsäge	DCS386	N528735	Box II				
	DCS387	MP16890	Box II				
Stichsäge	DCS334	N577616	Box II				
	DCS335	N577616	Box II				
Handkreissäge	DCS391	MP16983	Box VI				
	DCS570 / 572	N498615	Box VI				
	DCS573	N498615	Box VI				
Bandsäge	DCS371 (nur NT)	MP16987	Box II				
Vibrationsschleifer	DCW200	N751439	Box II				
Hobel	DCP580	N439783	Box VI				
Kombifräse	DCW604	N593656	Box VI				
Nagler	DCN660	N433995	Box VI				

UVP pro Einlage **€ 9,99**
zzgl. MwSt.
€ 11,89 inkl. MwSt.

TOUGHSYSTEM 2.0 & ZUBEHÖR

NEU

TOUGHSYSTEM 2.0



- IP65 Schutz gegen allseitiges Spritzwasser und Staub
- Neuer, abnehmbarer und verstellbarer Griff
- Einfache Einhandbedienung – verbesserte und robustere Metalldraht-Frontverriegelung
- Größeres Innenvolumen der Boxen
- Automatisch verriegelnde Seitenverschlüsse
- Metallverstärkung der Öse für Vorhängeschloss
- Robustere und breitere Griffe für mehr Komfort
- Weiterhin kompatibel mit TOUGHSYSTEM 1.0

NEU

TOUGHSYSTEM 2.0 DS165 Box

- 2 große Organizer Innenfächer (herausnehmbar) mit Teilern



IP 65

TECHNISCHE DATEN	DWST83293-1
Volumen	ca. 34 Liter
Belastbarkeit	50 kg
Maße (B x T x H)	554 x 371 x 165 mm
UVP	€ 67,50
	zzgl. MwSt.
	€ 80,33 inkl. MwSt.

NEU

TOUGHSYSTEM 2.0 DS300 Box

- Große Werkzeugbox für den allgemeinen Einsatz



IP 65

TECHNISCHE DATEN	DWST83294-1
Volumen	ca. 63 Liter
Belastbarkeit	50 kg
Maße (B x T x H)	554 x 371 x 308 mm
UVP	€ 78,50
	zzgl. MwSt.
	€ 93,42 inkl. MwSt.

NEU

TOUGHSYSTEM 2.0 DS400 Box

- Geräumige und tiefe Werkzeugbox für große Elektrowerkzeuge



IP 65

TECHNISCHE DATEN	DWST83342-1
Volumen	ca. 84 Liter
Belastbarkeit	50 kg
Maße (B x T x H)	554 x 371 x 408 mm
UVP	€ 84,50
	zzgl. MwSt.
	€ 100,56 inkl. MwSt.

TOUGHSYSTEM 2.0 & ZUBEHÖR

NEU

TOUGHSYSTEM 2.0 DS450 MOBILE BOX



IP 65

- Äußerst robuste 8" Räder und extra breiter, abnehmbarer Teleskopgriff

TECHNISCHE DATEN	DWST83295-1
Volumen	ca. 91 Liter
Belastbarkeit	70 kg
Maße (B x T x H)	554 x 405 x 405 mm
UVP	€ 191,50
	zzgl. MwSt.
	€ 227,89 inkl. MwSt.

NEU

TOUGHSYSTEM 2.0 DS100 Box

- Organizer für Kleinteile und Zubehör



IP 53

TECHNISCHE DATEN	DWST1-75522
Maße (B x T x H)	543 x 371 x 100 mm
UVP	€ 56,50
	zzgl. MwSt.
	€ 67,24 inkl. MwSt.

NEU

TOUGHSYSTEM 2.0 Halbformat Organizer

- Praktisch und flexibel, 6 tiefe Cups – können dem Organizer einzeln entnommen werden
- Schutzklasse IP65: Staubdicht und geschützt gegen Strahlwasser aus einem beliebigen Winkel
- Den Inhalt immer im Blick und zeitgleich gut geschützt dank des extrem robusten Deckels aus Polycarbonat
- Neue Autoverriegelung. Intuitiv, einfach zu benutzen und zeitsparend – verbindet die TOUGHSYSTEM Module mit einem Klick
- Neu, sehr robuste Metalldraht-Frontverriegelung, für eine einfache Einhandbedienung
- Ergonomischer Tragegriff für einen komfortablen und sicheren Transport
- Kompatibel mit allen TOUGHSYSTEM 2.0 Modulen



IP 65

TECHNISCHE DATEN	DWST83392-1
Maße (B x T x H)	262 x 365 x 127 mm
UVP	€ 30,00
	zzgl. MwSt.
	€ 35,70 inkl. MwSt.

NEU

TOUGHSYSTEM 2.0 Flache Trage

- Angepasst an die TOUGHSYSTEM Boxen, schafft das interne Ablagesystem Platz für eine effiziente Organisation
- Stapelbar und zum Verbinden mit anderen Tragen geeignet
- Seitengriff, der einzelne Tragen miteinander verbindet oder zur einfachen Entnahme aus der Box
- Möglichkeit die Ablage innerhalb der Box zu fixieren, um das Speichervolumen zu maximieren



TECHNISCHE DATEN	DWST83407-1
Maße (B x T x H)	470 x 310 x 60 mm
UVP	€ 10,00
	zzgl. MwSt.
	€ 11,90 inkl. MwSt.

TOUGHSYSTEM 2.0

TOUGHSYSTEM 2.0 & ZUBEHÖR

TOUGHSYSTEM 2.0 Hohe Trage



- Angepasst an die TOUGHSYSTEM Boxen, schafft das interne Ablagesystem Platz für eine effiziente Organisation
- Stapelbar und zum Verbinden mit anderen Tragen geeignet
- Seitengriff, der einzelne Tragen miteinander verbindet oder zur einfachen Entnahme aus der Box
- Möglichkeit die Ablage innerhalb der Box zu fixieren, um das Speichervolumen zu maximieren

TECHNISCHE DATEN DWST83408-1

Maße (B x T x H)	470 x 310 x 120 mm
UVP	€ 12,00 zzgl. MwSt. € 14,28 inkl. MwSt.

TOUGHSYSTEM Schaumstoffeinlage

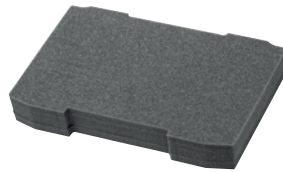

- Individuell anpassbare Schaumstoffeinlage für ToughSystem Boxen

TECHNISCHE DATEN DWST83459-1

Maße (B x T x H)	500 x 350 x 60 mm
UVP	€ 11,50 zzgl. MwSt. € 13,69 inkl. MwSt.

Trolley DS CARRIER

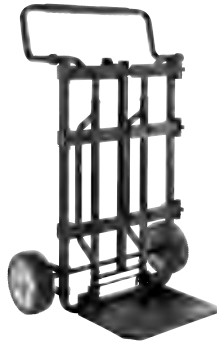

- Robuster Trolley mit Schnellaufnahme-System von bis zu fünf Tough-Boxen
- Bodenplatte bis 120 kg belastbar
- 8 Zoll PU-Räder – besonders leise und langlebig
- Inkl. drei Paar Seitenbacken zur Befestigung von drei Tough-Boxen

TECHNISCHE DATEN 1-70-324

Maße (B x T x H)	685 x 245 x 1.113 mm
bzw. ausgeklappt	685 x 495 x 1.113 mm
UVP	€ 191,50 zzgl. MwSt. € 227,89 inkl. MwSt.

Zubehör für Trolley TS Carrierer

Artikel-Nummer	Beschreibung	UVP
1-70-362	Seitenbacken DS BRACKETS (jeweils ein Paar) zum Transport von weiteren Tough-Boxen (z. B. 5 Boxen vom Typ DS165)	€ 22,50 zzgl. MwSt.; € 26,78 inkl. MwSt.

TOUGHSYSTEM 2.0 & ZUBEHÖR

TOUGHSYSTEM 2.0 4-IN-1 KOMPLETTSET

- Bestehend aus:
- DWST83293-1 DS165
 - DWST83294-1 DS300
 - DWST83342-1 DS400
 - 1-70-324 ToughSystem Trolley



TECHNISCHE DATEN DWST83401-1

Gesamtvolumen	ca. 181 Liter
Maße (B x T x H)	685 x 611 x 1.113 mm
UVP	€ 404,50 zzgl. MwSt. € 481,36 inkl. MwSt.

Akku- und Netz-Radio mit Ladefunktion



- Extrem robustes DAB+ und AM/FM-Baustellen-Radio, passend zum Tough-Box-System (siehe Seite 202)
- Display mit Hintergrundbeleuchtung
- Bluetooth kompatibel zum Anschließen von externen Geräten
- AUX-Anschluss zum Abspielen von Musik z. B. von Mobiltelefon und USB-Ladebuchse
- IP54 (Staub- und Spritzwasserschutz)
- 6 Lautsprecher (2 Subwoofer – Bestandteil der 6 Lautsprecher)
- Musikbelastbarkeit: 40 W (RMS)
- Betrieb über Akku oder 230-Volt-Netzanschluss
- Ladefunktion für alle 10,8 bis 18 Volt XR Akkus von DEWALT



TECHNISCHE DATEN DWST1-75659-QW

Stromversorgung	230 Volt oder DEWALT XR Akku (10,8 bis 18 Volt)
Radio-Frequenz	DAB+ und AM/FM-Stereo
Gewicht (ohne Akku)	8,8 kg
Lieferumfang	ohne Akkus
UVP	€ 299,00 zzgl. MwSt. € 355,81 inkl. MwSt.



ZUBEHÖR

HAMMERBOHRER



SDS-AUFNAHME

Der Begriff „SDS“ bezeichnet ein Bohrer-Schaft-System für Bohrhämmer. Bei diesem System ist der Bohrer mit speziellen Nutten versehen, die eine optimale Kraftübertragung gewährleisten und einen schnellen Werkzeugwechsel ermöglichen. Dieses Aufnahme-System wird in zwei Größen (SDS-plus® 10 mm Ø und SDS-max® 18 mm Ø) angeboten.



EXTREME® FULL CARBIDE

- **VIER-SCHNEIDEN-GEOMETRIE:** Für saubere, kreisrunde Bohrlöcher und konstant hohe Bohrgeschwindigkeit. Schließt ein Verhaken des Bohrers in armiertem Beton nahezu aus.
- **INNOVATIVES VERBUNDSYSTEM:** Bohrspitze und -körper werden mit Hilfe eines Widerstand-Schweißverfahrens bruchsicher miteinander verbunden.
- **KERNVERSTÄRKUNG:** Für eine optimale Schlagenergieübertragung und Bruchstabilität.
- **VOLLHARTMETALLKOPF:** Extrem hohe Lebensdauer bei optimaler Bohrleistung auch in armiertem Beton (nur SDS-plus®).
- **VIERFACH WENDELUNG:** Bestmöglicher Bohrfortschritt dank optimierter Ableitung des Bohrmehls über vier echte Bohrwendeln.
- **OPTIMIERTER AUFNAHMESCHAFT:** Perfekter Halt und optimale Kraftübertragung der Maschine auf den Bohrer.

EXTREME®

- **MULTICUTTER BOHRKOPF:** HM-Multicutter-Kopf flankiert von zwei Zusatzschneiden für einen ruhigen Lauf und konstante Bohrlochgeometrie bei bester Vortriebsleistung (nur Vierschneider).
- **INNOVATIVES VERBUNDSYSTEM:** Bohrspitze und -körper werden mit Hilfe einer Hochtemperatur-Kupferlötung bruchsicher miteinander verbunden.
- **KERNVERSTÄRKUNG:** Für eine optimale Schlagenergieübertragung und Bruchstabilität.
- **VIERFACH WENDELUNG:** Bestmöglicher Bohrfortschritt dank optimierter Ableitung des Bohrmehls über vier echte Bohrwendeln.
- **OPTIMIERTER AUFNAHMESCHAFT:** Perfekter Halt und optimale Kraftübertragung der Maschine auf den Bohrer.

HIGH PERFORMANCE

- **HARTMETALL BOHRKOPF:** Optimiertes Bohrkopfdesign mit zwei Schneiden.
- **STARKER KERN:** Für eine optimale Schlagenergieübertragung und Bruchstabilität.
- **ZWEIFACH WENDELUNG:** Speziell entwickelte Bohrwendel für schnellen Abtransport des Bohrmehls.

EXTREME® Full Carbide SDS-plus® Hammerbohrer

VIER-SCHNEIDER MIT ECHTEM VOLLHARTMETALLKOPF FÜR EINE ERHÖHTE LEBENSDAUER UND WIDERSTANDSFÄHIGKEIT



VIER-SCHNEIDEN-GEOMETRIE
Für saubere, kreisrunde Bohrlöcher und konstant hohe Bohrgeschwindigkeit. Schließt ein Verhaken des Bohrers in armiertem Beton nahezu aus.



VOLLHARTMETALLKOPF
Extrem hohe Lebensdauer bei optimaler Bohrleistung auch in armiertem Beton.



INNOVATIVES VERBUNDSYSTEM
Bohrspitze und -körper werden mit Hilfe eines Widerstands-Schweißverfahrens bruchsicher miteinander verbunden.



VIERFACH WENDELUNG
Bestmöglicher Bohrfortschritt dank optimierter Ableitung des Bohrmehls über vier echte Bohrwendeln.



KERNVERSTÄRKUNG
Für eine optimale Schlagenergieübertragung und Bruchstabilität.



OPTIMIERTER AUFNAHMESCHAFT
Perfekter Halt und optimale Kraftübertragung der Maschine auf den Bohrer.

ANWENDUNGEN: EXTREME® Full Carbide SDS-plus® Hammerbohrer garantieren Spitzenleistungen in (armiertem) Beton, Mauerwerk, Natur- und Kunststein



Für den Einsatz in SDS-plus® Bohrhämmern (Akku und Kabel)



Fortsetzung: siehe nächste Seite

EXTREME® Full Carbide SDS-plus® Hammerbohrer

Einzelpacks

Artikel-Nr.	Durchmesser	Gesamtlänge	Arbeitslänge	Inhalt	UVP zzgl. / inkl. MwSt.	PG
DT8907-QZ	5 mm	110 mm	50 mm	1	5,40 €	6,43 € DW-ZUB
DT8908-QZ	5 mm	160 mm	100 mm	1	6,40 €	7,62 € DW-ZUB
DT8909-QZ	5 mm	210 mm	150 mm	1	10,80 €	12,85 € DW-ZUB
DT8912-QZ	6 mm	110 mm	50 mm	1	5,40 €	6,43 € DW-ZUB
DT8913-QZ	6 mm	160 mm	100 mm	1	5,90 €	7,02 € DW-ZUB
DT8914-QZ	6 mm	210 mm	150 mm	1	10,00 €	11,90 € DW-ZUB
DT8915-QZ	6 mm	260 mm	200 mm	1	11,10 €	13,21 € DW-ZUB
DT8916-QZ	6,5 mm	160 mm	100 mm	1	7,60 €	9,04 € DW-ZUB
DT8917-QZ	6,5 mm	210 mm	150 mm	1	11,00 €	13,09 € DW-ZUB
DT8918-QZ	6,5 mm	260 mm	200 mm	1	13,30 €	15,83 € DW-ZUB
DT8919-QZ	6,5 mm	310 mm	250 mm	1	15,90 €	18,92 € DW-ZUB
DT8920-QZ	7 mm	160 mm	100 mm	1	8,00 €	9,52 € DW-ZUB
DT8921-QZ	7 mm	210 mm	150 mm	1	9,20 €	10,95 € DW-ZUB
DT8922-QZ	8 mm	110 mm	50 mm	1	6,90 €	8,21 € DW-ZUB
DT8923-QZ	8 mm	160 mm	100 mm	1	7,00 €	8,33 € DW-ZUB
DT8924-QZ	8 mm	210 mm	150 mm	1	8,40 €	10,00 € DW-ZUB
DT8925-QZ	8 mm	260 mm	200 mm	1	11,80 €	14,04 € DW-ZUB
DT8926-QZ	8 mm	310 mm	250 mm	1	15,50 €	18,45 € DW-ZUB
DT8927-QZ	8 mm	460 mm	400 mm	1	24,00 €	28,56 € DW-ZUB
DT8928-QZ	10 mm	160 mm	100 mm	1	8,30 €	9,88 € DW-ZUB
DT8929-QZ	10 mm	210 mm	150 mm	1	9,80 €	11,66 € DW-ZUB
DT8930-QZ	10 mm	260 mm	200 mm	1	12,50 €	14,88 € DW-ZUB
DT8931-QZ	10 mm	310 mm	250 mm	1	14,30 €	17,02 € DW-ZUB
DT8932-QZ	10 mm	460 mm	400 mm	1	21,00 €	24,99 € DW-ZUB
DT8933-QZ	12 mm	160 mm	100 mm	1	10,00 €	11,90 € DW-ZUB
DT8934-QZ	12 mm	200 mm	150 mm	1	11,60 €	13,80 € DW-ZUB
DT8935-QZ	12 mm	260 mm	200 mm	1	14,90 €	17,73 € DW-ZUB
DT8936-QZ	12 mm	310 mm	260 mm	1	19,40 €	23,09 € DW-ZUB
DT8937-QZ	12 mm	460 mm	400 mm	1	26,30 €	31,30 € DW-ZUB
DT8938-QZ	14 mm	160 mm	100 mm	1	14,90 €	17,73 € DW-ZUB
DT8939-QZ	14 mm	200 mm	150 mm	1	16,30 €	19,40 € DW-ZUB
DT8940-QZ	14 mm	260 mm	200 mm	1	18,10 €	21,54 € DW-ZUB
DT8941-QZ	14 mm	310 mm	250 mm	1	21,90 €	26,06 € DW-ZUB
DT8942-QZ	14 mm	460 mm	400 mm	1	31,60 €	37,60 € DW-ZUB



Großpacks

Artikel-Nr.	Durchmesser	Gesamtlänge	Arbeitslänge	Inhalt	UVP zzgl. / inkl. MwSt.	PG
DT8950-QZ	5 mm	110 mm	50 mm	10	50,90 €	60,57 € DW-ZUB
DT8951-QZ	5 mm	160 mm	100 mm	10	60,80 €	72,35 € DW-ZUB
DT8955-QZ	6 mm	110 mm	50 mm	10	50,90 €	60,57 € DW-ZUB
DT8956-QZ	6 mm	160 mm	100 mm	10	55,50 €	66,05 € DW-ZUB
DT8957-QZ	6 mm	210 mm	150 mm	10	94,50 €	112,46 € DW-ZUB
DT8961-QZ	6,5 mm	260 mm	200 mm	10	126,80 €	150,89 € DW-ZUB
DT8965-QZ	8 mm	160 mm	100 mm	10	66,70 €	79,37 € DW-ZUB
DT8966-QZ	8 mm	210 mm	150 mm	10	79,30 €	94,37 € DW-ZUB
DT8967-QZ	10 mm	160 mm	100 mm	10	78,70 €	93,65 € DW-ZUB
DT8968-QZ	10 mm	210 mm	150 mm	10	93,10 €	110,79 € DW-ZUB
DT8969-QZ	10 mm	260 mm	200 mm	10	118,30 €	140,78 € DW-ZUB
DT8971-QZ	12 mm	160 mm	100 mm	10	95,20 €	113,29 € DW-ZUB
DT8972-QZ	12 mm	200 mm	150 mm	10	111,00 €	132,09 € DW-ZUB
DT20450-QZ	6 mm	160 mm	100 mm	25	134,00 €	159,46 € Akt.netto
DT20451-QZ	8 mm	160 mm	100 mm	25	164,00 €	195,16 € Akt.netto
DT20452-QZ	10 mm	160 mm	100 mm	25	194,00 €	230,86 € Akt.netto

Sets



Artikel-Nr.	Beschreibung	UVP zzgl. / inkl. MwSt.	PG
DT8976-QZ	7-tlg. Set EXTREME® Full Carbide SDS-plus® Hammerbohrer in Metallkassette – Ø 5 / 6 / 8 (110 mm) – 6 / 8 / 10 / 12 (160 mm)	31,30 €	37,25 € Akt.netto
DT70752-QZ	10-tlg. Set EXTREME® Full Carbide SDS-plus® Hammerbohrer in ToughCase™ – Ø 5 / 2x 6 (110 mm) – 2x 6 / 6,5 / 2x 8 / 10 / 12 (160 mm)	51,00 €	60,69 € Akt.netto

Siehe auch Seite 303

EXTREME[®]4 SDS-plus[®] Hammerbohrer

MIT EINZIGARTIGER TECHNOLOGIE UND INNOVATIVEN EIGENSCHAFTEN FÜR HÖCHSTE ANSPRÜCHE

MULTICUTTER-BOHRKOPF
 HM-Meißelplatte flankiert von zwei Zusatzschneiden für einen ruhigen Lauf und konstante Bohrlochgeometrie bei bester Vortriebsleistung.

VIERFACH WENDELUNG
 Bestmöglicher Bohrfortschritt dank optimierter Ableitung des Bohrmehls über vier echte Bohrwendeln.

PRODUKTMERKMALE: Zentrierspitze – für präzisen, punktgenauen Start • Ausbruchsichere HM-Elemente – per Hochtemperatur-Kupferlötung tief eingebettete HM-Elemente für maximale Ausbruchsicherheit • Speziell bearbeitetes Schaftende – für maximalen Schlagenergie durchsatz

ANWENDUNGEN: Für kreisrunde und exakte Dübellöcher von 16–30 mm

Für den Einsatz in SDS-plus[®] Bohrhämmern (Akku und Kabel)



Einzelpacks	Artikel-Nr.	Durchmesser	Gesamtlänge	Arbeitslänge	Inhalt	UVP zzgl. / inkl. MwSt.	PG
	DT9680-QZ	16 mm	250 mm	200 mm	1	28,60 € 34,03 €	DW-ZUB
	DT9681-QZ	16 mm	450 mm	400 mm	1	33,10 € 39,39 €	DW-ZUB
	DT9682-QZ	18 mm	250 mm	200 mm	1	30,30 € 36,06 €	DW-ZUB
	DT9683-QZ	18 mm	450 mm	400 mm	1	34,50 € 41,06 €	DW-ZUB
	DT9684-QZ	20 mm	250 mm	200 mm	1	34,50 € 41,06 €	DW-ZUB
	DT9685-QZ	20 mm	450 mm	400 mm	1	40,20 € 47,84 €	DW-ZUB
	DT9686-QZ	22 mm	250 mm	200 mm	1	39,00 € 46,41 €	DW-ZUB
	DT9687-QZ	22 mm	450 mm	400 mm	1	55,20 € 65,69 €	DW-ZUB
	DT9688-QZ	24 mm	250 mm	200 mm	1	54,90 € 65,33 €	DW-ZUB
	DT9689-QZ	24 mm	450 mm	400 mm	1	59,80 € 71,16 €	DW-ZUB
	DT9690-QZ	25 mm	250 mm	200 mm	1	59,80 € 71,16 €	DW-ZUB
	DT9691-QZ	25 mm	450 mm	400 mm	1	64,80 € 77,11 €	DW-ZUB
	DT9692-QZ	26 mm	450 mm	400 mm	1	65,50 € 77,95 €	DW-ZUB
	DT9694-QZ	28 mm	450 mm	400 mm	1	68,10 € 81,04 €	DW-ZUB
	DT9696-QZ	30 mm	450 mm	400 mm	1	75,00 € 89,25 €	DW-ZUB

EXTREME[®]2 SDS-plus[®] Hammerbohrer

MIT ECHTEM ZUSATZNUTZEN IN BOHRFORTSCHRITT UND LEBENSDAUER

INNOVATIVES VERBUNDSYSTEM
 Bohrspitze und -körper werden mit Hilfe eines Widerstands-Schweißverfahrens bruchstabil miteinander verbunden.

2-STUFIGE WENDELUNG
 Effektive Staubabtragung verbessert die Bohrleistung (ab 6 mm Ø und 150 mm Arbeitslänge).

KERNVERSTÄRKUNG
 Der konisch zulaufende Kern erhöht die Stabilität und Haltbarkeit sowie die Bruchstabilität (ab 5 mm Ø).



VERSCHLEISSMARKE
 Für eine präzise Verankerung: Stellt sicher, dass die Bohrungen den benötigten Mindest-Durchmesser haben (ab 5 mm Ø).

PRODUKTMERKMALE: Bohrkopfdesign für erhöhte Haltbarkeit, Bohrgeschwindigkeit und Lebensdauer durch aggressive Kopfkonstruktion mit flachen, verschleißmindernd ausgeführten Schneidkanten • Das 160° Bohrkopf-Schneiden-Design ermöglicht ein noch besseres punktgenaues Anbohren bei gleichzeitig erhöhter Widerstandsfähigkeit und Lebensdauer • Kernverstärkung und gehärteter Stahlkörper sorgen für maximale Belastbarkeit und stark erhöhter Bruchfestigkeit • Perfekter Halt und optimale Kraftübertragung der Maschine auf den Bohrer durch optimierten Aufnahmeschaft • Verschleißmarke für eine präzise Verankerung ab 5 mm Ø

ANWENDUNGEN: Für Dauereinsatz in härtestem Beton, Mauerwerk, Natur- und Kunststein

Für den Einsatz in SDS-plus[®] Bohrhämmern (Akku und Kabel)



Fortsetzung: siehe nächste Seite

EXTREME[®]2 SDS-plus[®] Hammerbohrer

Einzelpacks	Artikel-Nr.	Durchmesser	Gesamtlänge	Arbeitslänge	Inhalt	UVP zzgl. / inkl. MwSt.	PG
	DT9625-QZ	3 mm	135 mm	75 mm	1	6,60 € 7,85 €	DW-ZUB
	DT9500-QZ	3,5 mm	110 mm	50 mm	1	4,50 € 5,36 €	DW-ZUB
	DT9502-QZ	4 mm	110 mm	50 mm	1	2,80 € 3,33 €	DW-ZUB
	DT9504-QZ	5 mm	110 mm	50 mm	1	2,60 € 3,09 €	DW-ZUB
	DT9509-QZ	5,5 mm	160 mm	100 mm	1	3,00 € 3,57 €	DW-ZUB
	DT9511-QZ	5,5 mm	260 mm	200 mm	1	5,10 € 6,07 €	DW-ZUB
	DT9514-QZ	6 mm	110 mm	50 mm	1	2,60 € 3,09 €	DW-ZUB
	DT9515-QZ	6 mm	160 mm	100 mm	1	2,90 € 3,45 €	DW-ZUB
	DT9516-QZ	6 mm	210 mm	150 mm	1	4,20 € 5,00 €	DW-ZUB
	DT9517-QZ	6 mm	260 mm	200 mm	1	4,40 € 5,24 €	DW-ZUB
	DT9621-QZ	6 mm	310 mm	250 mm	1	6,70 € 7,97 €	DW-ZUB
	DT9522-QZ	6,5 mm	260 mm	200 mm	1	5,60 € 6,66 €	DW-ZUB
	DT9523-QZ	6,5 mm	310 mm	250 mm	1	6,20 € 7,38 €	DW-ZUB
	DT9526-QZ	7 mm	210 mm	150 mm	1	4,00 € 4,76 €	DW-ZUB
	DT9529-QZ	8 mm	160 mm	100 mm	1	3,50 € 4,17 €	DW-ZUB
	DT9530-QZ	8 mm	210 mm	150 mm	1	4,50 € 5,36 €	DW-ZUB
	DT9531-QZ	8 mm	260 mm	200 mm	1	4,90 € 5,83 €	DW-ZUB
	DT9532-QZ	8 mm	310 mm	250 mm	1	6,70 € 7,97 €	DW-ZUB
	DT9534-QZ	8 mm	460 mm	400 mm	1	9,30 € 11,07 €	DW-ZUB
	DT9540-QZ	10 mm	160 mm	100 mm	1	4,30 € 5,12 €	DW-ZUB
	DT9541-QZ	10 mm	210 mm	150 mm	1	5,20 € 6,19 €	DW-ZUB
	DT9542-QZ	10 mm	260 mm	200 mm	1	6,00 € 7,14 €	DW-ZUB
	DT9543-QZ	10 mm	310 mm	250 mm	1	7,10 € 8,45 €	DW-ZUB
	DT9545-QZ	10 mm	460 mm	400 mm	1	10,60 € 12,61 €	DW-ZUB
	DT9546-QZ	10 mm	600 mm	540 mm	1	17,10 € 20,35 €	DW-ZUB
	DT9548-QZ	11 mm	160 mm	100 mm	1	4,90 € 5,83 €	DW-ZUB
	DT9552-QZ	12 mm	160 mm	110 mm	1	4,80 € 5,71 €	DW-ZUB
	DT9553-QZ	12 mm	200 mm	150 mm	1	5,70 € 6,78 €	DW-ZUB
	DT9554-QZ	12 mm	260 mm	210 mm	1	7,10 € 8,45 €	DW-ZUB
	DT9555-QZ	12 mm	300 mm	250 mm	1	7,40 € 8,81 €	DW-ZUB
	DT9557-QZ	12 mm	450 mm	400 mm	1	11,70 € 13,92 €	DW-ZUB
	DT9558-QZ	12 mm	600 mm	550 mm	1	21,40 € 25,47 €	DW-ZUB
	DT9560-QZ	13 mm	160 mm	110 mm	1	6,00 € 7,14 €	DW-ZUB
	DT9566-QZ	14 mm	160 mm	110 mm	1	6,60 € 7,85 €	DW-ZUB
	DT9567-QZ	14 mm	200 mm	150 mm	1	7,40 € 8,81 €	DW-ZUB
	DT9568-QZ	14 mm	260 mm	210 mm	1	8,30 € 9,88 €	DW-ZUB
	DT9569-QZ	14 mm	300 mm	250 mm	1	8,50 € 10,12 €	DW-ZUB
	DT9570-QZ	14 mm	450 mm	400 mm	1	13,50 € 16,07 €	DW-ZUB
	DT9571-QZ	14 mm	600 mm	550 mm	1	19,70 € 23,44 €	DW-ZUB
	DT9579-QZ	16 mm	200 mm	150 mm	1	9,40 € 11,19 €	DW-ZUB
	DT9580-QZ	16 mm	260 mm	210 mm	1	10,60 € 12,61 €	DW-ZUB
	DT9581-QZ	16 mm	300 mm	250 mm	1	10,60 € 12,61 €	DW-ZUB
	DT9582-QZ	16 mm	450 mm	400 mm	1	18,80 € 22,37 €	DW-ZUB
	DT9587-QZ	18 mm	200 mm	150 mm	1	15,90 € 18,92 €	DW-ZUB
	DT9588-QZ	18 mm	250 mm	200 mm	1	17,00 € 20,23 €	DW-ZUB
	DT9589-QZ	18 mm	300 mm	250 mm	1	19,60 € 23,32 €	DW-ZUB
	DT9590-QZ	18 mm	450 mm	400 mm	1	20,60 € 24,51 €	DW-ZUB
	DT9597-QZ	20 mm	200 mm	150 mm	1	19,30 € 22,97 €	DW-ZUB
	DT9598-QZ	20 mm	300 mm	250 mm	1	22,20 € 26,42 €	DW-ZUB
	DT9599-QZ	20 mm	450 mm	400 mm	1	24,20 € 28,80 €	DW-ZUB
	DT9602-QZ	22 mm	250 mm	200 mm	1	27,90 € 33,20 €	DW-ZUB
	DT9603-QZ	22 mm	300 mm	250 mm	1	33,80 € 40,22 €	DW-ZUB
	DT9604-QZ	22 mm	450 mm	400 mm	1	36,70 € 43,67 €	DW-ZUB
	DT9610-QZ	24 mm	450 mm	400 mm	1	40,20 € 47,84 €	DW-ZUB
	DT9616-QZ	26 mm	450 mm	400 mm	1	44,70 € 53,19 €	DW-ZUB
	DT9619-QZ	30 mm	450 mm	400 mm	1	70,70 € 84,13 €	DW-ZUB



EXTREME² SDS-plus[®] Hammerbohrer

Großpacks							
Artikel-Nr.	Durchmesser	Gesamtlänge	Arbeitslänge	Inhalt	UVP zzgl. / inkl. MwSt.		PG
DT9803-QZ	5 mm	160 mm	100 mm	10	28,60 €	34,03 €	DW-ZUB
DT9812-QZ	6 mm	110 mm	50 mm	10	24,00 €	28,56 €	DW-ZUB
DT9815-QZ	6 mm	160 mm	100 mm	10	27,00 €	32,13 €	DW-ZUB
DT9816-QZ	6 mm	160 mm	100 mm	50	132,80 €	158,03 €	DW-ZUB
DT9827-QZ	8 mm	160 mm	100 mm	10	33,40 €	39,75 €	DW-ZUB
DT9834-QZ	10 mm	160 mm	100 mm	10	38,80 €	46,17 €	DW-ZUB
DT9837-QZ	10 mm	210 mm	150 mm	10	48,40 €	57,60 €	DW-ZUB
DT9841-QZ	12 mm	200 mm	150 mm	10	54,30 €	64,62 €	DW-ZUB



Sets				
Artikel-Nr.	Beschreibung	UVP zzgl. / inkl. MwSt.		PG
DT9700-QZ	4-tlg. Set in Kunststoffkassette – Ø 5, 6, 8, 10 mm	6,03 €	7,18 €	Akt.netto
DT9701-QZ	7-tlg. Set in Metallkassette – Ø 5, 6, 8 (110 mm) / 6, 8, 10, 12 (160 mm)	14,15 €	16,84 €	Akt.netto
DT9702-QZ	4-tlg. Set in Kunststoffkassette – Ø 5, 5, 7, 8, 10 mm	6,63 €	7,89 €	Akt.netto
DT70753-QZ	10-tlg. Set in ToughCase™ – Ø 5, 2x 6 (110 mm) / 2x 6, 7, 8, 9, 10, 12 (160 mm)	36,00 €	42,84 €	Akt.netto
SDSPUSSET-DE	13-tlg. Set in Transportbox – Ø 5, 6 (110 mm) / 6, 8, 10 (160 mm) / 10, 12, 14, 16, 20 (460 mm) / 250 mm Spitzmeißel / 20x 250, 40x 250 mm Flachmeißel – (VE 5 Stk.)	83,00 €	98,77 €	Akt.netto

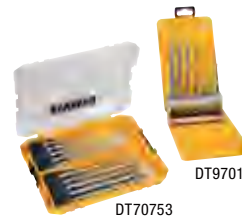

Siehe auch Seite 303

High Performance SDS-plus[®] Hammerbohrer

PRODUKTMERKMALE: Zweischneider mit zweifach Wendelung • Optimiertes Bohrkopfdesign mit starkem Kern • Verbesserte Wendelführung für besseren Abtransport des Bohrmehls

ANWENDUNGEN: Leichte Bohrarbeiten in Mauerwerk, Natur- und Kunststein



Einzelpacks							
Artikel-Nr.	Durchmesser	Gesamtlänge	Arbeitslänge	Inhalt	UVP zzgl. / inkl. MwSt.		PG
DT9662-QZ	5 mm	110 mm	42 mm	1	1,90 €	2,26 €	DW-ZUB
DT9663-QZ	6 mm	110 mm	42 mm	1	1,90 €	2,26 €	DW-ZUB
DT9635-QZ	6 mm	160 mm	92 mm	1	2,00 €	2,38 €	DW-ZUB
DT9639-QZ	7 mm	160 mm	92 mm	1	2,60 €	3,09 €	DW-ZUB
DT9641-QZ	8 mm	160 mm	92 mm	1	2,40 €	2,86 €	DW-ZUB
DT9644-QZ	10 mm	160 mm	92 mm	1	2,60 €	3,09 €	DW-ZUB



Sets				
Artikel-Nr.	Beschreibung	UVP zzgl. / inkl. MwSt.		PG
DT60300-QZ	8-tlg. Set in Kunststoffverpackung – Ø 2x 6, 2x 7, 2x 8, 2x 10 (160 mm)	13,20 €	15,71 €	Akt.netto
DT60301-QZ	5-tlg. Set in Kunststoffverpackung – Ø 5, 6 (110 mm) / 6, 8, 10 (160 mm)	6,60 €	7,85 €	Akt.netto
DT60302-QZ	6-tlg. Set in Kunststoffverpackung – Ø 2x 6, 2x 8, 2x 10 (160 mm)	7,16 €	8,52 €	Akt.netto
DT9399-QZ	5-tlg. Set in Kunststoffverpackung – Ø 5, 2x 6, 2x 8 (160 mm) Mindestbestellmenge 12 Stück	7,84 €	9,33 €	Akt.netto
DT9679-QZ	15-tlg. Set in Aluminium-Koffer – Ø 5 / 5,5 / 6 / 7 / 8 / 10 (110 mm) / 6, 8, 10, 12 (160 mm) 14 (210 mm) / Spitzmeißel, 20 mm Flachmeißel, 2x 40 mm Flachmeißel (250 mm)	43,92 €	52,26 €	Akt.netto



Siehe auch Seite 303

SDS-plus[®] Absaugbohrer

FÜR STAUBFREIES BOHREN IN BETON UND MAUERWERK

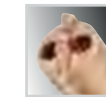

ZWEI-SCHNEIDEN-GEOMETRIE
zum Bohren in Beton usw.

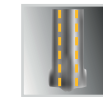

OPTIMALER ABTRANSPORT
des Bohrmehls beschleunigt den Vorgang.



ZEITERSPARNIS
Entfernt 98% des Bohrstaubs.

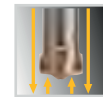

2-IN-1 BOHRER
Kombiniertes Bohren und Staubabsaugen in einem Schritt.

PRODUKTMERKMALE: Verhindert Umgebungsstaub im Raum • Bohren und Reinigen in einem Arbeitsgang reduziert die Staubbelastung und die Nacharbeit
• Universeller Staubsaugeradapter

ANWENDUNGEN: Zum staubfreien Bohren in (armiertem) Beton, Mauerwerk, Natur- und Kunststein geeignet durch Zwei-Schneiden-Geometrie



Für den Einsatz in SDS-plus[®] Bohrhämmern (Akku und Kabel)

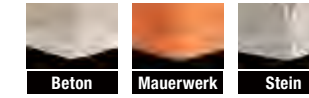

Einzelpacks							
Artikel-Nr.	Durchmesser	Gesamtlänge	Arbeitslänge	Inhalt	UVP zzgl. / inkl. MwSt.		PG
DT60340-QZ	12 mm	320 mm	200 mm	1	57,20 €	68,07 €	Akt.netto
DT60341-QZ	14 mm	370 mm	250 mm	1	63,00 €	74,97 €	Akt.netto
DT60342-QZ	16 mm	370 mm	250 mm	1	66,40 €	79,02 €	Akt.netto
DT60343-QZ	18 mm	370 mm	250 mm	1	71,40 €	84,97 €	Akt.netto



EXTREME® Full Carbide SDS-max® Hammerbohrer

EXTREME LANGLEBIGKEIT UND ZUVERLÄSSIGKEIT

VIER-SCHNEIDEN-GEOMETRIE
Für saubere, kreisrunde Bohrlöcher und konstant hohe Bohrleistung. Schließt ein Verhaken des Bohrers in armiertem Beton nahezu aus (ab 16 mm Ø).

VIERFACH WENDELUNG
Bestmöglicher Bohrfortschritt dank optimierter Ableitung des Bohrmehls über vier echte Bohrwendeln (ab 16 mm Ø).

IRON BLAST TECHNOLOGY™
Durch Beschuss der Oberfläche mit Stahlkugeln werden Spannungen im Bohrkopf reduziert und die Festigkeit entlang der Nut erhöht.

VERSCHLEISSMARKE
Für eine präzise Verankerung, stellt sicher, dass die Bohrungen den benötigten Mindest-Durchmesser haben (ab 16 mm Ø).

VOLLHARTMETALLKOPF
Extrem hohe Lebensdauer bei optimaler Bohrleistung auch in armiertem Beton.

PRODUKTMERKMALE: Vollhartmetallkopf mit 4-Schneiden um Vibrationen zu minimieren ab 16 mm Ø • Die Oberfläche wird durch die IRON BLAST Technologie verhärtet, um anspruchsvollen Anwendungen standzuhalten • Verschleißmarke für eine präzise Verankerung ab 16 mm Ø

ANWENDUNGEN: Für den Einsatz in SDS-max® Bohrhämmern (sowie HILTI Typ Y); zum Bohren von (armiertem) Beton, Mauerwerk, Natur- und Kunststein

SDS^{max} Für den Einsatz in SDS-max® Bohrhämmern



Einzelpacks	Artikel-Nr.	Durchmesser	Gesamtlänge	Arbeitslänge	Anzahl der Schneiden	Inhalt	UVP zzgl. / inkl. MwSt.	PG
	DT60800-QZ	12 mm	340 mm	200 mm	2	1	46,30 € / 55,10 €	DW-ZUB
	DT60801-QZ	12 mm	540 mm	400 mm	2	1	52,20 € / 62,12 €	DW-ZUB
	DT60806-QZ	14 mm	540 mm	400 mm	2	1	60,80 € / 72,35 €	DW-ZUB
	DT60809-QZ	16 mm	340 mm	200 mm	4	1	55,50 € / 66,05 €	DW-ZUB
	DT60810-QZ	16 mm	540 mm	400 mm	4	1	66,00 € / 78,54 €	DW-ZUB
	DT60811-QZ	18 mm	340 mm	200 mm	4	1	56,30 € / 67,00 €	DW-ZUB
	DT60812-QZ	18 mm	540 mm	400 mm	4	1	67,50 € / 80,33 €	DW-ZUB
	DT60813-QZ	19 mm	340 mm	200 mm	4	1	56,70 € / 67,47 €	DW-ZUB
	DT60814-QZ	19 mm	540 mm	400 mm	4	1	68,10 € / 81,04 €	DW-ZUB
	DT60815-QZ	19 mm	670 mm	520 mm	4	1	65,30 € / 77,71 €	DW-ZUB
	DT60816-QZ	20 mm	340 mm	200 mm	4	1	59,00 € / 70,21 €	DW-ZUB
	DT60817-QZ	20 mm	540 mm	400 mm	4	1	70,80 € / 84,25 €	DW-ZUB
	DT60818-QZ	20 mm	920 mm	800 mm	4	1	84,50 € / 100,56 €	DW-ZUB
	DT60819-QZ	22 mm	340 mm	200 mm	4	1	62,60 € / 74,49 €	DW-ZUB
	DT60820-QZ	22 mm	540 mm	400 mm	4	1	73,50 € / 87,47 €	DW-ZUB
	DT60821-QZ	22 mm	920 mm	800 mm	4	1	86,90 € / 103,41 €	DW-ZUB
	DT60822-QZ	24 mm	340 mm	200 mm	4	1	63,40 € / 75,45 €	DW-ZUB
	DT60823-QZ	24 mm	540 mm	400 mm	4	1	74,50 € / 88,66 €	DW-ZUB
	DT60824-QZ	25 mm	340 mm	200 mm	4	1	65,50 € / 77,95 €	DW-ZUB
	DT60825-QZ	25 mm	540 mm	400 mm	4	1	76,50 € / 91,04 €	DW-ZUB
	DT60826-QZ	25 mm	920 mm	800 mm	4	1	104,70 € / 124,59 €	DW-ZUB
	DT60827-QZ	26 mm	340 mm	200 mm	4	1	67,00 € / 79,73 €	DW-ZUB
	DT60828-QZ	26 mm	540 mm	400 mm	4	1	70,30 € / 83,66 €	DW-ZUB
	DT60829-QZ	28 mm	380 mm	250 mm	4	1	76,40 € / 90,92 €	DW-ZUB
	DT60830-QZ	28 mm	570 mm	450 mm	4	1	84,10 € / 100,08 €	DW-ZUB
	DT60831-QZ	28 mm	670 mm	550 mm	4	1	92,20 € / 109,72 €	DW-ZUB
	DT60832-QZ	30 mm	380 mm	250 mm	4	1	77,40 € / 92,11 €	DW-ZUB
	DT60833-QZ	30 mm	570 mm	450 mm	4	1	86,10 € / 102,46 €	DW-ZUB
	DT60834-QZ	32 mm	380 mm	250 mm	4	1	79,10 € / 94,13 €	DW-ZUB
	DT60835-QZ	32 mm	570 mm	450 mm	4	1	93,50 € / 111,27 €	DW-ZUB
	DT60836-QZ	32 mm	920 mm	800 mm	4	1	127,20 € / 151,37 €	DW-ZUB
	DT60837-QZ	35 mm	380 mm	250 mm	4	1	84,30 € / 100,32 €	DW-ZUB
	DT60838-QZ	35 mm	570 mm	450 mm	4	1	105,70 € / 125,78 €	DW-ZUB
	DT60839-QZ	35 mm	670 mm	550 mm	4	1	113,10 € / 134,59 €	DW-ZUB
	DT60840-QZ	36 mm	570 mm	450 mm	4	1	105,00 € / 124,95 €	DW-ZUB
	DT60842-QZ	38 mm	570 mm	450 mm	4	1	127,70 € / 151,96 €	DW-ZUB
	DT60844-QZ	40 mm	380 mm	250 mm	4	1	125,50 € / 149,35 €	DW-ZUB
	DT60845-QZ	40 mm	570 mm	450 mm	4	1	148,50 € / 176,72 €	DW-ZUB
	DT60846-QZ	40 mm	920 mm	800 mm	4	1	188,90 € / 224,79 €	DW-ZUB
	DT60847-QZ	42 mm	570 mm	450 mm	4	1	151,30 € / 180,05 €	DW-ZUB



EXTREME® SDS-max® Hammerbohrer

MIT INNOVATIVER TECHNOLOGIE UND EINZIGARTIGEN EIGENSCHAFTEN FÜR HÖCHSTE ANSPRÜCHE

MULTICUTTER-BOHRKOPF
HM-Meißelplatte flankiert von zwei Zusatz-schneiden für einen ruhigen Lauf und konstante Bohrlochgeometrie bei bester Vortriebsleistung (ab 16 mm Ø).

VIERFACH WENDELUNG
Bestmöglicher Bohrfortschritt dank optimierter Ableitung des Bohrmehls über vier echte Bohrwendeln (ab 16 mm Ø).

KERNVERSTÄRKUNG
Für eine optimale Schlagenergieübertragung und Bruchstabilität.

OPTIMIERTER AUFNAHMESCHAFT
Perfekter Halt und optimale Kraftübertragung der Maschine auf den Bohrer.

PRODUKTMERKMALE: Zentrierspitze – für präzisen, punktgenauen Start • Ausbruchsichere HM-Elemente – per Hochtemperatur-Kupferlötung tief eingebettete HM-Elemente für maximale Ausbruchsicherheit • Speziell bearbeitetes Schaftende – für maximalen Schlagenergiedurchsatz

ANWENDUNGEN: Für den Einsatz in SDS-max® Bohrhämmern (sowie HILTI Typ Y); zum Bohren von Beton, Mauerwerk, Natur- und Kunststein

SDS^{max} Für den Einsatz in SDS-max® Bohrhämmern



Einzelpacks	Artikel-Nr.	Durchmesser	Gesamtlänge	Arbeitslänge	Anzahl der Schneiden	Inhalt	UVP zzgl. / inkl. MwSt.	PG
	DT9400-QZ	12 mm	340 mm	200 mm	2	1	42,50 € / 50,58 €	DW-ZUB
	DT9401-QZ	12 mm	540 mm	400 mm	2	1	46,00 € / 54,74 €	DW-ZUB
	DT9405-QZ	14 mm	340 mm	200 mm	2	1	47,00 € / 55,93 €	DW-ZUB
	DT9406-QZ	14 mm	540 mm	400 mm	2	1	56,10 € / 66,76 €	DW-ZUB
	DT9409-QZ	16 mm	340 mm	200 mm	4	1	48,40 € / 57,60 €	DW-ZUB
	DT9410-QZ	16 mm	540 mm	400 mm	4	1	57,40 € / 68,31 €	DW-ZUB
	DT9411-QZ	18 mm	340 mm	200 mm	4	1	48,70 € / 57,95 €	DW-ZUB
	DT9412-QZ	18 mm	540 mm	400 mm	4	1	59,40 € / 70,69 €	DW-ZUB
	DT9416-QZ	20 mm	340 mm	200 mm	4	1	51,30 € / 61,05 €	DW-ZUB
	DT9417-QZ	20 mm	540 mm	400 mm	4	1	61,60 € / 73,30 €	DW-ZUB
	DT9418-QZ	20 mm	920 mm	800 mm	4	1	73,50 € / 87,47 €	DW-ZUB
	DT9419-QZ	22 mm	340 mm	200 mm	4	1	54,50 € / 64,86 €	DW-ZUB
	DT9420-QZ	22 mm	540 mm	400 mm	4	1	63,90 € / 76,04 €	DW-ZUB
	DT9421-QZ	22 mm	920 mm	800 mm	4	1	75,60 € / 89,96 €	DW-ZUB
	DT9422-QZ	24 mm	340 mm	200 mm	4	1	55,10 € / 65,57 €	DW-ZUB
	DT9423-QZ	24 mm	540 mm	400 mm	4	1	64,80 € / 77,11 €	DW-ZUB
	DT9424-QZ	25 mm	340 mm	200 mm	4	1	57,00 € / 67,83 €	DW-ZUB
	DT9425-QZ	25 mm	540 mm	400 mm	4	1	65,40 € / 77,83 €	DW-ZUB
	DT9426-QZ	25 mm	920 mm	800 mm	4	1	90,90 € / 108,17 €	DW-ZUB
	DT9428-QZ	26 mm	540 mm	400 mm	4	1	61,10 € / 72,71 €	DW-ZUB
	DT9429-QZ	28 mm	380 mm	250 mm	4	1	66,40 € / 79,02 €	DW-ZUB
	DT9430-QZ	28 mm	570 mm	450 mm	4	1	73,10 € / 86,99 €	DW-ZUB
	DT9431-QZ	28 mm	670 mm	550 mm	4	1	80,00 € / 95,20 €	DW-ZUB
	DT9433-QZ	30 mm	570 mm	450 mm	4	1	74,80 € / 89,01 €	DW-ZUB
	DT9434-QZ	32 mm	380 mm	250 mm	4	1	68,70 € / 81,75 €	DW-ZUB
	DT9435-QZ	32 mm	570 mm	450 mm	4	1	81,40 € / 96,87 €	DW-ZUB
	DT9436-QZ	32 mm	920 mm	800 mm	4	1	107,80 € / 128,28 €	DW-ZUB
	DT9438-QZ	35 mm	570 mm	450 mm	4	1	90,30 € / 107,46 €	DW-ZUB
	DT9439-QZ	35 mm	670 mm	550 mm	4	1	98,40 € / 117,10 €	DW-ZUB
	DT9440-QZ	36 mm	570 mm	450 mm	4	1	91,20 € / 108,53 €	DW-ZUB
	DT9442-QZ	38 mm	570 mm	450 mm	4	1	111,00 € / 132,09 €	DW-ZUB
	DT9445-QZ	40 mm	570 mm	450 mm	4	1	129,60 € / 154,22 €	DW-ZUB
	DT9446-QZ	40 mm	920 mm	800 mm	4	1	164,20 € / 195,40 €	DW-ZUB
	DT9447-QZ	42 mm	570 mm	450 mm	4	1	131,60 € / 156,60 €	DW-ZUB
	DT9448-QZ	45 mm	570 mm	450 mm	4	1	142,40 € / 169,46 €	DW-ZUB
	DT9449-QZ	50 mm	570 mm	450 mm	4	1	164,80 € / 196,11 €	DW-ZUB
	DT9450-QZ	52 mm	570 mm	450 mm	4	1	167,00 € / 198,73 €	DW-ZUB

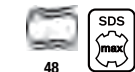

SDS-max® Absaugbohrer

FÜR STAUBFREIES BOHREN IN BETON UND MAUERWERK



Y-SCHNEIDEN-GEOMETRIE
zum Bohren in Beton usw.

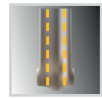

OPTIMALER ABTRANSPORT
des Bohrmehls beschleunigt den Vorgang.



ZEITERSPARNIS
Entfernt 98 % des Bohrstaubes.

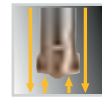

2-IN-1 BOHRER
Kombiniertes Bohren und Staubabsaugen in einem Schritt.

PRODUKTMERKMALE: Verhindert Umgebungsstaub im Raum • Bohren und Reinigen in einem Arbeitsgang reduziert die Staubbelastung und die Nacharbeit • Universeller Staubsaugeradapter

ANWENDUNGEN: Zum staubfreien Bohren in (armiertem) Beton, Mauerwerk, Natur- und Kunststein geeignet durch Vier-Schneiden-Geometrie

Für den Einsatz in SDS-max® Bohrhämmern (Akku und Kabel)



Einzelpacks	Artikel-Nr.	Durchmesser	Gesamtlänge	Arbeitslänge	Inhalt	UVP zzgl. / inkl. MwSt.	PG
	DT60230-QZ	16 mm	600 mm	400 mm	1	138,60 € 164,93 €	Akt.netto
	DT60231-QZ	18 mm	600 mm	400 mm	1	143,70 € 171,00 €	Akt.netto
	DT60232-QZ	20 mm	600 mm	400 mm	1	148,60 € 176,83 €	Akt.netto
	DT60233-QZ	24 mm	600 mm	400 mm	1	155,40 € 184,93 €	Akt.netto
	DT60234-QZ	28 mm	600 mm	400 mm	1	183,90 € 218,84 €	Akt.netto
	DT60235-QZ	32 mm	600 mm	400 mm	1	197,30 € 234,79 €	Akt.netto

Adapter für SDS-Bohrhämmer

FÜR DEN EINSATZ IN BOHRHÄMMERN: NUR MIT AUSGESCHALTETEM SCHLAGWERK EINSETZBAR

Adapter	Artikel-Nr.	Beschreibung	Inhalt	UVP zzgl. / inkl. MwSt.	PG
	DT6830-QZ	SDS-max® auf SDS-plus®	1	54,80 € 65,21 €	DW-ZUB
	DT7030-QZ	SDS-plus® 1/2" x 20 UNF (mit Schraube)	1	14,90 € 17,73 €	DW-ZUB

SDS-plus® Hammerbohrkronen / Adapter & Zubehör

FÜR DEN EINSATZ IN SDS-plus® BOHRHÄMMERN (AKKU UND KABEL)

PRODUKTMERKMALE: Zweiteilige Hartmetall-Bohrkronen in hammerfester Qualität mit einem speziellen dünnwandigen Design für ermüdungsarmes und effizientes Bohren • Präzise, hochwertige Schneiden ermöglichen schnelle, effiziente Schnitte (nur für drehenden Einsatz) • Aufnahmegewinde M16

Bohrkronen	Artikel-Nr.	Durchmesser	Gesamtlänge	Inhalt	UVP zzgl. / inkl. MwSt.	PG
	DT6744-QZ	50 mm	72 mm	1	57,30 € 68,19 €	DW-ZUB
	DT6745-QZ	68 mm	72 mm	1	63,80 € 75,92 €	DW-ZUB
	DT6747-QZ	80 mm	72 mm	1	71,60 € 85,20 €	DW-ZUB

Adapter & Zubehör	Artikel-Nr.	Beschreibung	Gesamtlänge	Inhalt	UVP zzgl. / inkl. MwSt.	PG
	DT6750-QZ	SDS-plus® Adapter	110 mm	1	21,00 € 24,99 €	DW-ZUB
	DT6751-QZ	SDS-plus® Adapter	300 mm	1	43,00 € 51,17 €	DW-ZUB
	DT6753-QZ	Zentrierbohrer 9 mm	120 mm	1	4,50 € 5,36 €	DW-ZUB

SDS-max® Hammerbohrkronen / Adapter & Zubehör

FÜR DEN EINSATZ IN SDS-max® BOHRHÄMMERN

PRODUKTMERKMALE: Zweiteilige Vielzahn-Hammerbohrkrone • Große HM-Zähne garantieren eine lange Standzeit • Eine variable Verzahnung sorgt für ruhige Laufeigenschaften • Das rillenlose Außendesign ermöglicht ein effizientes und schnelles Bohren • Oberfläche metallisch blank, Trockenkonservierung

Bohrkronen	Artikel-Nr.	Durchmesser	Gesamtlänge	Inhalt	UVP zzgl. / inkl. MwSt.	PG
	DT6761-QZ	50 mm	107 mm	1	121,10 € 144,11 €	DW-ZUB
	DT6762-QZ	68 mm	107 mm	1	135,50 € 161,25 €	DW-ZUB
	DT6763-QZ	80 mm	107 mm	1	162,90 € 193,85 €	DW-ZUB
	DT6765-QZ	100 mm	107 mm	1	212,70 € 253,11 €	DW-ZUB
	DT6766-QZ	125 mm	107 mm	1	284,30 € 338,32 €	DW-ZUB

SDS-max® Hammerbohrkronen werden durch den Zentrierbohrer mit dem Adapter verbunden!

Adapter & Zubehör	Artikel-Nr.	Beschreibung	Gesamtlänge	Inhalt	UVP zzgl. / inkl. MwSt.	PG
	DT6770-QZ	SDS-max® Adapter	180 mm	1	63,80 € 75,92 €	DW-ZUB
	DT6771-QZ	SDS-max® Adapter	400 mm	1	102,50 € 121,98 €	DW-ZUB
	DT6772-QZ	Zentrierbohrer 12 mm	155 mm	1	23,10 € 27,49 €	DW-ZUB
	DT6773-QZ	Verlängerung	280 mm	1	71,70 € 85,32 €	DW-ZUB
	DT6785-QZ	Zentrierbohrer 12 mm	128 mm	1	24,40 € 29,04 €	DW-ZUB

XLR® Meißel

FÜR EINE ERHÖHTE LEBENSDAUER UND WIDERSTANDSFÄHIGKEIT



KOMPONENTEN-DESIGN
Bestehend aus geschmiedeter S7-Qualitätsstahlspitze und flexiblem Schaft für extrem hohe Lebensdauer.



VERBREITERTE FLANKEN
Verhindern effektiv ein Verkeilen des Meißels im Material.



INNOVATIVES VERBUNDSYSTEM
Meißelspitze und -körper werden mit Hilfe eines innovativen Reib-Schweißverfahrens bruchsicher miteinander verbunden.



SCHARFBLEIBENDE KOPFGEOMETRIE
Die spezielle „Stay Sharp“ Meißelspitze sorgt für eine lang anhaltende Schärfe des Meißels und somit erhöhte Lebensdauer.



QUALITÄTSSTAHL
Verarbeitung von Qualitätsstählen gewährleistet eine höhere Bruchfestigkeit, Lebensdauer und somit Zuverlässigkeit.



OPTIMIERTER AUFNAHMESCHAFT
Perfekter Halt und optimale Kraftübertragung der Maschine auf den Meißel.

PRODUKTMERKMALE: Hoch entwickelte Schmiede-Technologie gewährleistet, dass die Gefügestruktur des Werkstoffes in Längsrichtung nicht unterbrochen wird • Zusammen mit einer materialgerechten Vakuum-Wärmebehandlung und spezieller Oberflächenvergütung werden höchste Werkzeugqualitäten und dauerhaft beste Gebrauchseigenschaften erzielt • Die Verwendung zweier unterschiedlicher Stähle in einem Meißel kombiniert flexible und schlagenergieübertragende Eigenschaften des Schaftes mit einem Optimum an Widerstandsfähigkeit und Langlebigkeit in der Spitze des Meißels

ANWENDUNGEN: Geeignet für den Einsatz in SDS-plus® sowie SDS-max® Kombi- und Meißelhämmern für leichte und schwere Meißelarbeiten in Putz, Mauerwerk, Fliesen, Beton, Asphalt etc. • Geeignet für den Einsatz in Abbruchhämmern mit Sechskant-Aufnahme für schwere Meißelarbeiten in Mauerwerk, Beton, Asphalt etc.



Für den Einsatz in SDS-plus® Bohrhämmern



Für den Einsatz in SDS-max® Bohrhämmern

Für den Einsatz in Abbruchhämmern mit Sechskant-Aufnahme



SDS-plus® Meißel / Einzelpacks	Artikel-Nr.	Beschreibung	Breite	Gesamtlänge	Inhalt	UVP zzgl. / inkl. MwSt.	PG
	DT6979-QZ	Flachmeißel	20 mm	300 mm	1	22,00 € 26,18 €	DW-ZUB
	DT6984-QZ	Flachmeißel	40 mm	300 mm	1	24,10 € 28,68 €	DW-ZUB

SDS-max® Meißel / Einzelpacks	Artikel-Nr.	Beschreibung	Breite	Gesamtlänge	Inhalt	UVP zzgl. / inkl. MwSt.	PG
	DT6889-QZ	Spitzmeißel	–	400 mm	1	32,10 € 38,20 €	DW-ZUB
	DT6812-QZ	Flachmeißel	25 mm	400 mm	1	33,30 € 39,63 €	DW-ZUB
	DT6818-QZ	Flachmeißel	50 mm	400 mm	1	40,20 € 47,84 €	DW-ZUB
	DT6980-QZ	Spatmeißel	75 mm	400 mm	1	66,10 € 78,66 €	DW-ZUB

SDS-plus® Meißel

ANWENDUNGEN: Geeignet für den Einsatz in SDS-plus® Bohrhämmern mit Drehstopp für leichte Meißelarbeiten in Putz, Mauerwerk, Fliesen etc.



Für den Einsatz in
SDS-plus®
Bohrhämmern



Einzelpacks	Artikel-Nr.	Beschreibung	Breite	Gesamtlänge	Inhalt	UVP zzgl. / inkl. MwSt.	PG
	DT6801-QZ	Spitzmeißel	–	250 mm	1	10,00 € / 11,90 €	DW-ZUB
	DT6802-QZ	Flachmeißel	20 mm	250 mm	1	10,00 € / 11,90 €	DW-ZUB
	DT6803-QZ	Flachmeißel	40 mm	250 mm	1	14,20 € / 16,90 €	DW-ZUB
	DT6806-QZ	Fliesenmeißel	40 mm	250 mm	1	17,40 € / 20,71 €	DW-ZUB

Sets	Artikel-Nr.	Beschreibung	UVP zzgl. / inkl. MwSt.	PG
	SDSPLUSSET-DE	13-tlg. Set in Transportbox – 250 mm Spitzmeißel / 20 x 250, 40 x 250 mm Flachmeißel / EXTREME®2 Hammerbohrer Ø 5, 6 (110 mm) / 6, 8, 10 (160 mm) / 10, 12, 14, 16, 20 (460 mm)	83,00 € / 98,77 €	Akt.netto
	DT60330-QZ	3-tlg. Set in Kunststoffbox – 250 mm Spitzmeißel / 20 x 250, 40 x 250 mm Flachmeißel	13,20 € / 15,71 €	Akt.netto

Siehe auch Seite 304

SDS-max® Meißel

PRODUKTMERKMALE: Hoch entwickelte Schmiede-Technologie gewährleistet, dass die Gefügestruktur des Werkstoffes in Längsrichtung nicht unterbrochen wird
• Zusammen mit einer materialgerechten Induktions-Wärmebehandlung und spezieller Oberflächenvergütung werden höchste Werkzeugqualitäten und dauerhaft beste Gebrauchseigenschaften erzielt

ANWENDUNGEN: Geeignet für den Einsatz in SDS-max® Bohrhämmern mit Drehstopp für schwere Meißelarbeiten in Beton, Mauerwerk, Asphalt etc.



Für den Einsatz in
SDS-max®
Bohrhämmern



Einzelpacks	Artikel-Nr.	Beschreibung	Breite	Gesamtlänge	Inhalt	UVP zzgl. / inkl. MwSt.	PG
	DT6820-QZ	Spitzmeißel	–	300 mm	1	14,80 € / 17,61 €	DW-ZUB
	DT6821-QZ	Spitzmeißel	–	400 mm	1	16,00 € / 19,04 €	DW-ZUB
	DT8087-QZ	Spitzmeißel	–	600 mm	1	23,70 € / 28,20 €	DW-ZUB
	DT6822-QZ	Flachmeißel	25 mm	300 mm	1	17,20 € / 20,47 €	DW-ZUB
	DT6823-QZ	Flachmeißel	25 mm	400 mm	1	18,40 € / 21,90 €	DW-ZUB
	DT6824-QZ	Flachmeißel	50 mm	400 mm	1	30,20 € / 35,94 €	DW-ZUB
	DT6825-QZ	Flachmeißel	80 mm	300 mm	1	37,90 € / 45,10 €	DW-ZUB
	DT8088-QZ	Flachmeißel	25 mm	600 mm	1	27,20 € / 32,37 €	DW-ZUB
	DT6834-QZ	Fliesenmeißel	80 mm	300 mm	1	50,20 € / 59,74 €	DW-ZUB
	DT6838-QZ	Stockermeißel	35 mm	200 mm	1	105,90 € / 126,02 €	DW-ZUB

Sets	Artikel-Nr.	Beschreibung	UVP zzgl. / inkl. MwSt.	PG
	DT9000-QZ	2-tlg. Set in Kunststoffbox – 400 mm Spitzmeißel / 25x300 mm Flachmeißel	14,31 € / 17,03 €	Akt.netto
	SDSMAXSET-QZ	4-tlg. Set in Transportbox – 300, 400 mm Spitzmeißel / 25x300 mm und 25x400 mm Flachmeißel	51,00 € / 60,69 €	Akt.netto
	SDSMAXSET2-QZ	5-tlg. Set in Transportbox – 300, 400 mm Spitzmeißel / 25x300 mm, 25x400 mm, 50x400 mm Flachmeißel	62,00 € / 73,78 €	Akt.netto

Siehe auch Seite 304

High Performance SDS-max® Meißel

PRODUKTMERKMALE: Hoch entwickelte Schmiede-Technologie gewährleistet, dass die Gefügestruktur des Werkstoffes in Längsrichtung nicht unterbrochen wird
• Zusammen mit einer materialgerechten Induktions-Wärmebehandlung und spezieller Oberflächenvergütung werden höchste Werkzeugqualitäten und dauerhaft beste Gebrauchseigenschaften erzielt

ANWENDUNGEN: Für den Einsatz in SDS-max® Meißelhämmern für Meißelarbeiten in Beton, Mauerwerk, Asphalt etc.



Für den Einsatz in
SDS-max®
Meißelhämmern



Einzelpacks	Artikel-Nr.	Beschreibung	Breite	Gesamtlänge	Inhalt	UVP zzgl. / inkl. MwSt.	PG
	DT60702-QZ	Spitzmeißel	–	400 mm	1	8,70 € / 10,35 €	Akt.netto
	DT60704-QZ	Flachmeißel	25 mm	400 mm	1	8,70 € / 10,35 €	Akt.netto
	DT60705-QZ	Spatmeißel	75 mm	300 mm	1	15,80 € / 18,80 €	Akt.netto

Sechskant-Meißel

PRODUKTMERKMALE: Hoch entwickelte Schmiede-Technologie gewährleistet, dass die Gefügestruktur des Werkstoffes in Längsrichtung nicht unterbrochen wird
• Zusammen mit einer materialgerechten Induktions-Wärmebehandlung und spezieller Oberflächenvergütung werden höchste Werkzeugqualitäten und dauerhaft beste Gebrauchseigenschaften erzielt

ANWENDUNGEN: Geeignet für den Einsatz in Abbruchhämmern mit Sechskant-Aufnahme für schwere Meißelarbeiten in Beton, Mauerwerk, Asphalt etc.

Für den Einsatz in
Abbruchhämmern mit
Sechskant-Aufnahme

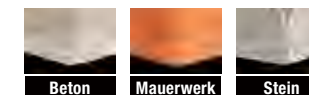

Einzelpacks	Artikel-Nr.	Beschreibung	Breite	Gesamtlänge	Inhalt	UVP zzgl. / inkl. MwSt.	PG
	DT6942-QZ	19 mm-Sechskant Flachmeißel	25 mm	400 mm	1	16,60 € / 19,75 €	DW-ZUB
	DT6927-QZ	28 mm-Sechskant Spitzmeißel	–	400 mm	1	41,80 € / 49,74 €	DW-ZUB
	DT6929-QZ	28 mm-Sechskant Flachmeißel	32 mm	521 mm	1	41,80 € / 49,74 €	DW-ZUB
	DT6932-QZ	28 mm-Sechskant Spatmeißel	75 mm	521 mm	1	80,40 € / 95,68 €	DW-ZUB



EXTREME® Steinbohrer

FÜR EINE ERHÖHTE LEBENSDAUER UND WIDERSTANDSFÄHIGKEIT



EINZIGARTIGE HM-QUALITÄT

Mit spannungsarmer Hochtemperatur-Kupferlötung für eine maximale Standzeit und Ausbruchssicherheit.



3 GEFRÄSTE SPANNFLÄCHEN

Die Spannflächen garantieren einen festen Sitz im Bohrfutter und verhindern ein Durchdrehen des Bohrers beim Bohren.



GEHÄRTETER STAHLKÖRPER

Für eine optimale Kraftübertragung und Bruchstabilität.

PRODUKTMERKMALE: Hammerfester Hochleistungsbohrer • Einzigartige Hartmetall-Qualität mit spannungsarmer Hochtemperatur-Kupferlötung – optimiert für maximale Standzeit und Ausbruchssicherheit • Gehärteter Stahlkörper mit Kernverstärkung und großvolumiger, gefräster Spirale – für höchste Bruchfestigkeit bei gleichzeitig sehr hohem Bohrfortschritt • Schaft mit drei gefrästen Spannflächen – für durchrutschsicheren Halt

ANWENDUNGEN: Haupteinsatzgebiet: Montage- und Befestigungstechnik • Entwickelt für den Einsatz in Schlagbohrmaschinen sowie Bohrhämmern mit Spannfutter und max. 2,0 Joule Schlagenergie zum Bohren in Beton, Mauerwerk, Natur- und Kunststein, Ziegel, Fliesen etc.

Für den Einsatz in Bohr- und Schlagbohrmaschinen (Akku und Kabel)



Einzelpacks



Artikel-Nr.	Durchmesser	Gesamtlänge	Arbeitslänge	Inhalt	UVP zzgl. / inkl. MwSt.	PG
DT6671-XJ	4 mm	75 mm	50 mm	1	2,10 € / 2,50 €	DW-ZUB
DT6672-XJ	5 mm	85 mm	50 mm	1	2,10 € / 2,50 €	DW-ZUB
DT6673-XJ	5 mm	150 mm	100 mm	1	2,80 € / 3,33 €	DW-ZUB
DT6675-XJ	6 mm	100 mm	60 mm	1	2,10 € / 2,50 €	DW-ZUB
DT6676-XJ	6 mm	150 mm	100 mm	1	2,80 € / 3,33 €	DW-ZUB
DT6677-XJ	6 mm	200 mm	150 mm	1	3,50 € / 4,17 €	DW-ZUB
DT6682-XJ	8 mm	120 mm	80 mm	1	3,10 € / 3,69 €	DW-ZUB
DT6683-XJ	8 mm	200 mm	150 mm	1	3,50 € / 4,17 €	DW-ZUB
DT6685-XJ	10 mm	120 mm	80 mm	1	3,50 € / 4,17 €	DW-ZUB
DT6686-XJ	10 mm	200 mm	150 mm	1	4,30 € / 5,12 €	DW-ZUB

Sets



Artikel-Nr.	Beschreibung	UVP zzgl. / inkl. MwSt.	PG
DT6956-QZ	5-tlg. Set in Kunststoffkassette – Ø 4, 5, 6, 8, 10 mm	7,30 € / 8,69 €	Akt.netto
DT70712-QZ	19-tlg. Set in kleinem ToughCase™ mit EXTREME® Steinbohrern Ø 4, 5, 5,5, 6, 7, 8 mm / 25 mm Bits: 3 x Ph2, 4 x Pz2, 1 x T25 / 50 mm Bits: 1 x Ph2, 1 x Pz2, 1 x T25 / Magnethalter, Magnet-Bithalter mit Führungshülse – (VE 5 Stk.)	29,80 € / 35,46 €	Akt.netto

Siehe auch Seite 304

Steinbohrer

PRODUKTMERKMALE: HM-Mauerwerksbohrer 130°, Form Douglas • Bohrer mit Durchmesser 10–13 mm sind auf 9,5 mm Schaft-Durchmesser reduziert, Bohrer mit Durchmesser ab 13 mm sind auf 12,7 mm Schaft-Durchmesser reduziert

ANWENDUNGEN: Haupteinsatzgebiet: Montage- und Befestigungstechnik • Geeignet für den Einsatz in Beton, Mauerwerk, Natur- und Kunststein, Ziegel etc.

Für den Einsatz in Bohr- und Schlagbohrmaschinen (Akku und Kabel)



Einzelpacks

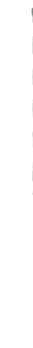

Artikel-Nr.	Durchmesser	Gesamtlänge	Arbeitslänge	Inhalt	UVP zzgl. / inkl. MwSt.	PG
DT6504-QZ	4 mm	75 mm	38 mm	1	0,70 € / 0,83 €	DW-ZUB
DT6505-QZ	5 mm	85 mm	44 mm	1	0,70 € / 0,83 €	DW-ZUB
DT6506-QZ	6 mm	100 mm	54 mm	1	0,90 € / 1,07 €	DW-ZUB
DT6508-QZ	8 mm	120 mm	67 mm	1	1,00 € / 1,19 €	DW-ZUB
DT6510-QZ	10 mm	120 mm	67 mm	1	1,50 € / 1,79 €	DW-ZUB

Set



Artikel-Nr.	Beschreibung	UVP zzgl. / inkl. MwSt.	PG
DT6952-QZ	5-tlg. Set in Kunststoffkassette – Ø 4, 5, 6, 8, 10 mm	3,40 € / 4,05 €	Akt.netto

Siehe auch Seite 304



EXTREME DIAMANT® FLIESENBOHRER

SAUBERE UND KREISRUNDE LÖCHER IN FLIESEN UND ANDEREM STEINGUT (MINDESTENS 1.500 min⁻¹ ZUM BOHREN VERWENDEN)



ROBUSTE DIAMANT-SCHNEIDE

Widerstandsfähig und extrem hart. Ermöglicht leichtes Anbohren bei 45° ins Material und bewältigt nahezu alle Härtegrade von Fliesen.



BOHRKERN-AUSWURF

Großvolumige Öffnung ermöglicht den leichten Auswurf des Bohrkerns nach dem Bohren in stärkeren Fliesen.



WASSERFÜHRUNGS-WENDEL

Transportiert effektiv Schmutzwasser ab und unterstützt beim Kühlen mit Wasser.



RUNDSCHAFT-AUFNAHME

Für die Aufnahme in Schnell-Spannbohrfutter.

ANWENDUNGEN: Saubere und kreisrunde Löcher in allen Fliesen (bis Abriebklasse 5) und Materialien (bis Härteklasse 8 auf der MOH'schen Skala) wie Steingut und Steinzeug

Für den Einsatz in Bohrmaschinen (Akku und Kabel)

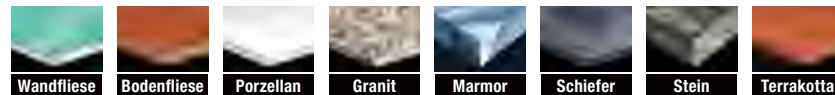

Einzelpacks



Artikel-Nr.	Beschreibung	Durchmesser	Inhalt	UVP zzgl. / inkl. MwSt.	PG
DT6037-QZ	Diamant-Fliesenbohrer	5 mm	1	18,70 € / 22,25 €	DW-ZUB
DT6038-QZ	Diamant-Fliesenbohrer	6 mm	1	19,70 € / 23,44 €	DW-ZUB
DT6039-QZ	Diamant-Fliesenbohrer	7 mm	1	20,90 € / 24,87 €	DW-ZUB
DT6040-QZ	Diamant-Fliesenbohrer	8 mm	1	22,00 € / 26,18 €	DW-ZUB
DT6041-QZ	Diamant-Fliesenbohrer	10 mm	1	23,00 € / 27,37 €	DW-ZUB
DT6042-QZ	Diamant-Fliesenbohrer	12 mm	1	24,20 € / 28,80 €	DW-ZUB
DT6043-QZ	Diamant-Fliesenbohrer	15 mm	1	26,40 € / 31,42 €	DW-ZUB
DT6047-QZ	Wasserzufuhrsystem für Fliesenbohrer	-	1	7,70 € / 9,16 €	DW-ZUB

Set



Artikel-Nr.	Beschreibung	UVP zzgl. / inkl. MwSt.	PG
DT6046-QZ	5-tlg. Set Diamant-Fliesenbohrer in Kunststoffbox – Ø 5, 6, 7, 8, 10 mm mit Wasserzufuhr-System	109,10 € / 129,83 €	DW-ZUB

DER PROBLEMLÖSER FÜR DIE HÄRTESTEN MATERIALIEN

Das DEWALT Sortiment an Fliesenbohrern mit Diamantschneide: speziell konstruiert zum Bohren in härteste Fliesen, Steinzeug sowie Steingut. **WICHTIG:** Bei wassergekühltem Bohren benötigen Netzgeräte aus Sicherheitsgründen einen PRCD-Schutzschalter.

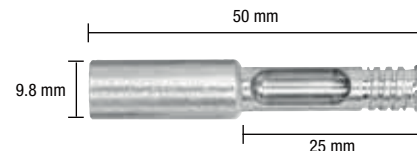

BOHREN – METALL



QUALITÄTSKLASSEN METALLBOHRER

SPIRALBOHRER AUS HOCHLEISTUNGS-SCHNELLSCHNITTSTAHL (HSS) ÄHNLICH DIN338 FÜR MAXIMALE STANDZEIT IN METALL.

HIGH PERFORMANCE

- High Performance Bohrer für anspruchsvolle Profianwender.
- Gefertigt aus Hochleistungs-Schnellschnittstahl ähnlich DIN338 für eine längere Lebensdauer.
- Präzisionsgeschliffen für maximalen Bohrfortschritt und Standzeit sowie hervorragende Rundlaufgenauigkeit.

EXTREME®

- Einzigartige Zentrierspitze, die für punktgenaues Anbohren ohne Verlaufen sorgt.
- Speziell geschliffene Schulterabschnitte fräsen exakte, kreisrunde Bohrungen mit sauberen Rändern.
- In Schaftrichtung konstant zunehmender Kerndurchmesser für höchste Bruchstabilität vor allem im Freihand Einsatz.
- Anti-Rutsch-Schaft mit drei angefrästen Spannflächen verhindern das Durchdrehen des Bohrers im Futter und sorgen für optimale Kraftübertragung (nicht EXTREME Impact®).

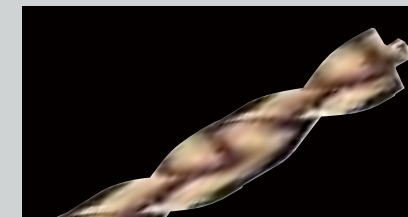

HSS-G:

- **FÜR DEN EINSATZ** in legierten und unlegierten Stählen bis 900 N/mm² Zugfestigkeit, Blech- und dünnwandigen Profilmaterialien, Holz und Kunststoffen.
- **GESCHLIFFENER BOHRER** aus einem Stück gefertigt für eine erhöhte Bruchstabilität und saubere Bohrungen.



HSS-Co:

- **FÜR DEN EINSATZ** in hochlegierten Stählen bis 1.100 N/mm² Zugfestigkeit, Grau- und Temperguss, säure- und hitzebeständigen, sowie nicht rostenden Stählen.
- **GESCHLIFFENER BOHRER**, hergestellt aus kobaltlegiertem Hochleistungs-Schnellschnittstahl (5% Kobalt) für höchste Temperaturbeständigkeit und Verschleißfestigkeit.



HSS-Tin:

- **FÜR DEN EINSATZ** in legierten und unlegierten Stählen bis 900 N/mm² Zugfestigkeit, Gussarten, Kupfer, Bronze und harten Kunststoffen.
- **GESCHLIFFENER BOHRER** mit Titan-Beschichtung für erhöhte Verschleißfestigkeit an der Werkzeugoberfläche, sowie erhöhte Korrosionsbeständigkeit.



EXTREME® Metallbohrer HSS-Co

ANBOHREN OHNE ANKÖRNEN – HÖCHSTE TEMPERATURBESTÄNDIGKEIT UND VERSCHLEISSFESTIGKEIT



EINZIGARTIGE ZENTRIERSPITZE

Punktgenaues Anbohren ohne Verlaufen, speziell geschliffene Schulterschneiden fräsen exakte, kreisrunde Bohrungen mit sauberen Rändern (ab 5 mm Ø).



GRÖSSENMARKIERUNG

Abriebgeschützt, außerhalb des Spannbereichs platziert, sorgen für eine dauerhaft gute Lesbarkeit (ab 5 mm Ø).



KERNVERSTÄRKUNG

In Schafrichtung konstant zunehmender Kerndurchmesser für höchste Bruchstabilität vor allem im Freihandansatz (ab 5 mm Ø).



ANTI-RUTSCH-SCHAFT

3 eingefräste Spannflächen verhindern das Durchdrehen des Bohrers im Futter und sorgen für optimale Kraftübertragung.

PRODUKTMERKMALE: 4 x schneller und bis zu 50 % höhere Bruchstabilität als Standardbohrer • Kreisrunde Bohrungen mit sauberen, nahezu gratfreien Lochrändern • Starten sofort beim Ansetzen – kein Ankörnen mehr notwendig • Hergestellt aus kobaltlegiertem Hochleistungs-Schnellschnittstahl (5 % Kobalt) für höchste Temperaturbeständigkeit und Verschleißfestigkeit

ANWENDUNGEN: Für den Einsatz in hochlegierten Stählen bis 1.100 N/mm² Zugfestigkeit, Grau- und Temperguss, säure- und hitzebeständigen sowie nichtrostenden Stählen

Für den Einsatz in Bohrmaschinen (Akku und Kabel)

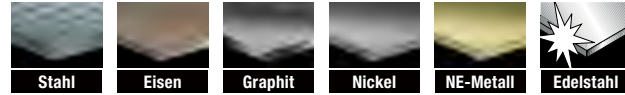

Einzelpacks

Artikel-Nr.	Durchmesser	Gesamtlänge	Arbeitslänge	Inhalt VE	Mindest-Bestellmenge VE	UVP zzgl. / inkl. MwSt.	PG
DT4958-QZ	1 mm	34 mm	12 mm	2	2	3,70 € 4,40 €	DW-ZUB
DT4959-QZ	1,5 mm	34 mm	12 mm	2	2	3,80 € 4,52 €	DW-ZUB
DT4900-QZ	2 mm	49 mm	24 mm	2	2	4,20 € 5,00 €	DW-ZUB
DT4901-QZ	2,5 mm	57 mm	30 mm	2	2	4,50 € 5,36 €	DW-ZUB
DT4902-QZ	3 mm	61 mm	33 mm	2	2	4,90 € 5,83 €	DW-ZUB
DT4960-QZ	3,3 mm	65 mm	36 mm	2	2	5,40 € 6,43 €	DW-ZUB
DT4903-QZ	3,5 mm	70 mm	39 mm	2	2	5,60 € 6,66 €	DW-ZUB
DT4904-QZ	4 mm	75 mm	43 mm	2	2	5,90 € 7,02 €	DW-ZUB
DT4961-QZ	4,2 mm	75 mm	43 mm	1	2	3,50 € 4,17 €	DW-ZUB
DT4905-QZ	4,5 mm	80 mm	46 mm	1	2	3,70 € 4,40 €	DW-ZUB
DT4906-QZ	5 mm	86 mm	46 mm	1	2	3,90 € 4,64 €	DW-ZUB
DT4907-QZ	5,5 mm	93 mm	52 mm	1	2	4,90 € 5,83 €	DW-ZUB
DT4908-QZ	6 mm	93 mm	52 mm	1	2	4,90 € 5,83 €	DW-ZUB
DT4909-QZ	6,5 mm	101 mm	58 mm	1	2	5,90 € 7,02 €	DW-ZUB
DT4910-QZ	6,8 mm	109 mm	66 mm	1	2	6,20 € 7,38 €	DW-ZUB
DT4911-QZ	7 mm	109 mm	66 mm	1	2	6,30 € 7,50 €	DW-ZUB
DT4962-QZ	7,5 mm	109 mm	66 mm	1	2	6,90 € 8,21 €	DW-ZUB
DT4912-QZ	8 mm	117 mm	72 mm	1	2	7,50 € 8,93 €	DW-ZUB
DT4963-QZ	8,5 mm	117 mm	72 mm	1	2	8,30 € 9,88 €	DW-ZUB
DT4913-QZ	9 mm	125 mm	78 mm	1	2	10,00 € 11,90 €	DW-ZUB
DT4964-QZ	9,5 mm	125 mm	78 mm	1	2	10,20 € 12,14 €	DW-ZUB
DT4914-QZ	10 mm	133 mm	84 mm	1	2	10,40 € 12,38 €	DW-ZUB
DT4965-QZ	10,5 mm	133 mm	84 mm	1	2	11,80 € 14,04 €	DW-ZUB
DT4915-QZ	11 mm	142 mm	94 mm	1	2	14,20 € 16,90 €	DW-ZUB
DT4916-QZ	12 mm	151 mm	101 mm	1	2	17,20 € 20,47 €	DW-ZUB
DT4967-QZ	12,5 mm	151 mm	98 mm	1	2	18,70 € 22,25 €	DW-ZUB
DT4917-QZ	13 mm	151 mm	101 mm	1	2	19,80 € 23,56 €	DW-ZUB

Sets



DT4956



DT4957

Artikel-Nr.	Beschreibung	UVP zzgl. / inkl. MwSt.	PG
DT4956-QZ	6-tlg. Set Metallbohrer HSS-Co in Kunststoffkassette – Ø 2 / 3 / 4 / 5 / 6 / 8 mm	14,60 € 17,37 €	Akt.netto
DT4957-QZ	29-tlg. Set Metallbohrer HSS-Co in Indexkassette – Ø 1 / 1,5 / 2 / 2,5 / 3 / 3,2 / 3,3 / 3,5 / 4 / 4,2 / 4,5 / 4,8 / 5 / 5,5 / 6 / 6,5 / 7 / 7,5 / 8 / 8,5 / 9 / 9,5 / 10 / 10,5 / 11 / 11,5 / 12 / 12,5 / 13 mm	128,20 € 152,56 €	Akt.netto

Siehe auch Seite 305

EXTREME®2 Metallbohrer HSS-G

ANBOHREN OHNE ANKÖRNEN – HÖCHSTE TEMPERATURBESTÄNDIGKEIT UND VERSCHLEISSFESTIGKEIT



EINZIGARTIGE ZENTRIERSPITZE

Punktgenaues Anbohren ohne Verlaufen, speziell geschliffene Schulterschneiden fräsen exakte, kreisrunde Bohrungen mit sauberen Rändern (ab 4,8 mm Ø).



GRÖSSENMARKIERUNG

Abriebgeschützt, außerhalb des Spannbereichs platziert, sorgen für eine dauerhaft gute Lesbarkeit (ab 5 mm Ø).



KERNVERSTÄRKUNG

In Schafrichtung konstant zunehmender Kerndurchmesser für höchste Bruchstabilität vor allem im Freihandansatz (ab 4,8 mm Ø).



ANTI-RUTSCH-SCHAFT

Drei eingefräste Spannflächen verhindern das Durchdrehen des Bohrers im Futter und sorgen für optimale Kraftübertragung.

PRODUKTMERKMALE: EXTREME®2 – der Spezialist zum Freihandbohren in dünnwandigen Materialien • Kreisrunde Bohrungen mit sauberen, nahezu gratfreien Lochrändern • Starten sofort beim Ansetzen – kein Ankörnen mehr notwendig • Bis zu 50 % erhöhte Bruchstabilität

ANWENDUNGEN: Für den Einsatz in legierten und unlegierten Stählen bis 900 N/mm² Zugfestigkeit • Zum Bohren von Blech- und dünnwandigen Profilmaterialien (sowie Rohre ohne Vorkörnen), wo exakte und saubere Bohrungen erforderlich sind • Ebenfalls sehr gut geeignet zum Bohren von Holz und Kunststoffen

Für den Einsatz in Bohrmaschinen (Akku und Kabel)

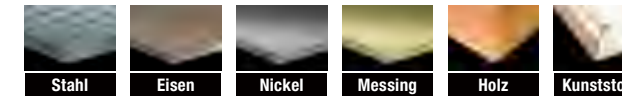

Einzelpacks

Artikel-Nr.	Durchmesser	Gesamtlänge	Arbeitslänge	Inhalt VE	Mindest-Bestellmenge VE	UVP zzgl. / inkl. MwSt.	PG
DT5034-QZ	1 mm	34 mm	12 mm	2	2	2,00 € 2,38 €	DW-ZUB
DT5035-QZ	1,5 mm	40 mm	18 mm	2	2	2,00 € 2,38 €	DW-ZUB
DT5036-QZ	2 mm	49 mm	24 mm	2	2	1,90 € 2,26 €	DW-ZUB
DT5037-QZ	2,5 mm	57 mm	30 mm	2	2	1,90 € 2,26 €	DW-ZUB
DT5038-QZ	3 mm	61 mm	33 mm	2	2	2,70 € 3,21 €	DW-ZUB
DT5039-QZ	3,2 mm	65 mm	36 mm	2	2	2,80 € 3,33 €	DW-ZUB
DT5040-QZ	3,3 mm	65 mm	36 mm	2	2	3,20 € 3,81 €	DW-ZUB
DT5041-QZ	3,5 mm	70 mm	39 mm	2	2	3,30 € 3,93 €	DW-ZUB
DT5042-QZ	4 mm	75 mm	43 mm	2	2	3,40 € 4,05 €	DW-ZUB
DT5063-QZ	4,1 mm	75 mm	43 mm	1	2	3,10 € 3,69 €	DW-ZUB
DT5043-QZ	4,2 mm	75 mm	43 mm	1	2	2,00 € 2,38 €	DW-ZUB
DT5044-QZ	4,5 mm	80 mm	46 mm	1	2	2,10 € 2,50 €	DW-ZUB
DT5045-QZ	4,8 mm	86 mm	46 mm	1	2	2,10 € 2,50 €	DW-ZUB
DT5046-QZ	5 mm	86 mm	46 mm	1	2	2,20 € 2,62 €	DW-ZUB
DT5047-QZ	5,5 mm	93 mm	57 mm	1	2	2,80 € 3,33 €	DW-ZUB
DT5048-QZ	6 mm	93 mm	57 mm	1	2	2,80 € 3,33 €	DW-ZUB
DT5049-QZ	6,5 mm	101 mm	58 mm	1	2	3,00 € 3,57 €	DW-ZUB
DT5067-QZ	6,8 mm	109 mm	66 mm	1	2	3,30 € 3,93 €	DW-ZUB
DT5050-QZ	7 mm	109 mm	66 mm	1	2	3,30 € 3,93 €	DW-ZUB
DT5051-QZ	7,5 mm	109 mm	66 mm	1	2	3,40 € 4,05 €	DW-ZUB
DT5052-QZ	8 mm	117 mm	72 mm	1	2	3,80 € 4,52 €	DW-ZUB
DT5053-QZ	8,5 mm	117 mm	72 mm	1	2	4,30 € 5,12 €	DW-ZUB
DT5054-QZ	9 mm	125 mm	78 mm	1	2	4,70 € 5,59 €	DW-ZUB
DT5055-QZ	9,5 mm	125 mm	78 mm	1	2	4,90 € 5,83 €	DW-ZUB
DT5056-QZ	10 mm	133 mm	84 mm	1	2	5,70 € 6,78 €	DW-ZUB
DT5057-QZ	10,5 mm	133 mm	84 mm	1	2	6,00 € 7,14 €	DW-ZUB
DT5058-QZ	11 mm	142 mm	91 mm	1	2	7,70 € 9,16 €	DW-ZUB
DT5059-QZ	11,5 mm	142 mm	91 mm	1	2	6,90 € 8,21 €	DW-ZUB
DT5060-QZ	12 mm	151 mm	98 mm	1	2	9,20 € 10,95 €	DW-ZUB
DT5061-QZ	12,5 mm	151 mm	98 mm	1	2	9,70 € 11,54 €	DW-ZUB
DT5062-QZ	13 mm	151 mm	98 mm	1	2	10,70 € 12,73 €	DW-ZUB

Sets: siehe nächste Seite

EXTREME[®]2 Metallbohrer HSS-G

Sets



Artikel-Nr.	Beschreibung	UVP zzgl. / inkl. MwSt.	PG
DT70710-QZ	13-tlg. Set in kleinem ToughCase™ mit EXTREME [®] 2 HSS-G Metallbohrern Ø 1,5 / 2 / 2,5 / 3 / 3,2 / 3,5 / 4 / 4,5 / 5 / 5,5 / 6 / 6,5 / 7 mm – (VE 5 Stk.)	18,30 € 21,78 €	Akt.netto
DT70711-QZ	19-tlg. Set in kleinem ToughCase™ mit EXTREME [®] 2 HSS-G Metallbohrern Ø 2 / 3 / 4 / 5 / 6 / 8 mm / Bits 25 mm: 3x Ph2, 4x Pz2, Pz3 / Bits 50 mm: Ph2, 2x Pz2 / Magnet-Bithalter mit Führungshülse, Magnethalter – (VE 5 Stk.)	34,40 € 40,94 €	Akt.netto
DT7926-XJ	29-tlg. Set in Indexkassette mit EXTREME [®] 2 HSS-G Metallbohrern Ø 1 / 1,5 / 2 / 2,5 / 3 / 3,2 / 3,3 / 3,5 / 4 / 4,2 / 4,5 / 4,8 / 5 / 5,5 / 6 / 6,5 / 7 / 7,5 / 8 / 8,5 / 9 / 9,5 / 10 / 10,5 / 11 / 11,5 / 12 / 12,5 / 13 mm	85,00 € 101,15 €	Akt.netto
DT70756-QZ	35-tlg. Set in ToughCase™ mit EXTREME [®] 2 HSS-G Metallbohrern Ø 1 / 1,5 / 2 / 2,5 / 3 / 3,2 / 3,3 / 3,5 / 4 / 4,2 / 4,5 / 4,8 / 5 / 5,5 / 6 / 6,5 / 7 / 7,5 / 8 / 10 / 12 mm / Bits 25 mm: Pz1, 2x Pz2, Pz3, Ph1, Ph2, Ph3, T20, T25 / 50mm: Pz2 / 89 mm: T20, T25 / Magnet-Bithalter mit Führungshülse (80 mm) / Magnethalter (60 mm)	64,30 € 76,52 €	Akt.netto

Siehe auch Seite 305

BLACK & GOLD[®] METALLBOHRER HSS-G

MIT KERNVERSTÄRKUNG UND OPTIMIERTER SPIRALNUT FÜR HÖHERE STANDZEIT UND BESSEREN BOHRFORTSCHRITT



KERNVERSTÄRKUNG & OPTIMIERTE SPIRALNUT
Höhere Standzeit, bessere Bruchstabilität

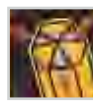

ANTI-RUTSCH-SCHAFT

Besserer Halt des Bohrers, optimale Kraftübertragung für saubere und runde Löcher

PRODUKTMERKMALE: Optimierte Spitzengeometrie – Besserer Bohrfortschritt • Gold Oxide Finish • Kompatibel mit dem T STAK™ Caddy DT70716-QZ (Seite 226)

ANWENDUNGEN: Für Einsätze in legiertem und unlegiertem Stahl/Stahlguss bis 900 N/mm² Zugfestigkeit, Grau- und Temperguss, Sinterisen, Nichteisen-Metallen und Kunststoffen

Für den Einsatz in Bohrmaschinen (Akku und Kabel)

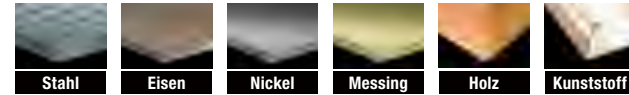

Sets



Artikel-Nr.	Beschreibung	UVP zzgl. / inkl. MwSt.	PG
DT70727-QZ	14-tlg. Set in kleinem ToughCase™ – Ø 1 / 2x 1,5 / 2x 2 / 2,5 / 2x 3 / 3,5 / 2x 4 / 5 / 6 / 8 mm – (VE 5 Stk.)	18,00 € 21,42 €	Akt.netto
DT70728-QZ	19-tlg. Set in kleinem ToughCase™ – Ø 1 / 1,5 / 2x 2 / 2x 2,5 / 2x 3 / 2x 3,5 / 2x 4 / 2x 5 / 5,5 / 6 / 7 / 8 / 10 mm – (VE 5 Stk.)	24,80 € 29,51 €	Akt.netto
DT70729-QZ	23-tlg. Set in kleinem ToughCase™ – Ø 2x 1 / 2x 1,5 / 2x 2 / 2x 2,5 / 2x 3 / 2x 3,5 / 2x 4 / 4,5 / 2x 5 / 6 / 7 / 8 / 9 / 10 / 12 mm – (VE 5 Stk.)	30,40 € 36,18 €	Akt.netto

Siehe auch Seite 305

High Performance Metallbohrer HSS-G



SPIRALNUT

Präzisionsgeschliffen für maximalen Bohrfortschritt und Standzeit sowie hervorragende Rundlaufgenauigkeit Typ N, 118° Spitzwinkel, Kegelmantelschliff.



SPEZIAL-STAHL

Gefertigt aus Hochleistungs-Schnellschnitt-Stahl (HSS) nach DIN 338 für eine längere Lebensdauer.

PRODUKTMERKMALE: Aus dem Vollen geschliffene, rechtsschneidende Spiralnut Typ N, 118° Spitzwinkel, Kegelmantelschliff • Durchmessertoleranz h8 • Oberfläche metallisch blank, Trockenkonservierung

ANWENDUNGEN: Für Einsätze in legiertem und unlegiertem Stahl/Stahlguss bis 900 N/mm² Zugfestigkeit, Grau- und Temperguss, Sinterisen, Nichteisen-Metallen und Kunststoffen

Für den Einsatz in Bohrmaschinen (Akku und Kabel)

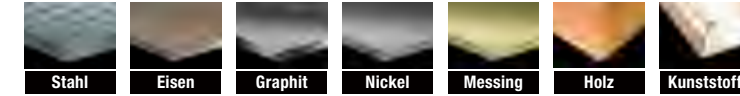

Einzelpacks



Artikel-Nr.	Durchmesser	Gesamtlänge	Arbeitslänge	Inhalt VE	Mindest-Bestellmenge VE	UVP zzgl. / inkl. MwSt.	PG
DT5201-QZ	1 mm	34 mm	12 mm	2	2	1,90 € 2,26 €	DW-ZUB
DT5202-QZ	1,5 mm	40 mm	18 mm	2	2	1,90 € 2,26 €	DW-ZUB
DT5203-QZ	2 mm	49 mm	24 mm	2	2	1,70 € 2,02 €	DW-ZUB
DT5204-QZ	2,5 mm	57 mm	30 mm	2	2	1,80 € 2,14 €	DW-ZUB
DT5205-QZ	3 mm	61 mm	33 mm	2	2	1,90 € 2,26 €	DW-ZUB
DT5206-QZ	3,2 mm	65 mm	36 mm	2	2	2,00 € 2,38 €	DW-ZUB
DT5208-QZ	3,5 mm	70 mm	39 mm	2	2	2,00 € 2,38 €	DW-ZUB
DT5209-QZ	4 mm	75 mm	43 mm	2	2	2,20 € 2,62 €	DW-ZUB
DT5211-QZ	4,2 mm	75 mm	43 mm	1	2	1,20 € 1,43 €	DW-ZUB
DT5212-QZ	4,5 mm	80 mm	47 mm	1	2	1,50 € 1,79 €	DW-ZUB
DT5214-QZ	5 mm	86 mm	52 mm	1	2	1,30 € 1,55 €	DW-ZUB
DT5215-QZ	5,5 mm	93 mm	57 mm	1	2	1,80 € 2,14 €	DW-ZUB
DT5216-QZ	6 mm	93 mm	57 mm	1	2	1,80 € 2,14 €	DW-ZUB
DT5217-QZ	6,5 mm	101 mm	63 mm	1	2	2,30 € 2,74 €	DW-ZUB
DT5218-QZ	7 mm	109 mm	69 mm	1	2	2,50 € 2,98 €	DW-ZUB
DT5219-QZ	8 mm	117 mm	75 mm	1	2	2,90 € 3,45 €	DW-ZUB
DT5220-QZ	8,5 mm	117 mm	75 mm	1	2	3,10 € 3,69 €	DW-ZUB
DT5221-QZ	9 mm	125 mm	81 mm	1	2	3,70 € 4,40 €	DW-ZUB
DT5222-QZ	10 mm	133 mm	87 mm	1	2	4,40 € 5,24 €	DW-ZUB
DT5224-QZ	11 mm	142 mm	94 mm	1	2	6,20 € 7,38 €	DW-ZUB
DT5226-QZ	12 mm	151 mm	101 mm	1	2	7,00 € 8,33 €	DW-ZUB
DT5227-QZ	13 mm	151 mm	101 mm	1	2	7,50 € 8,93 €	DW-ZUB
DT5228-QZ	14 mm	160 mm	108 mm	1	2	10,70 € 12,73 €	DW-ZUB
DT5229-QZ	15 mm	169 mm	114 mm	1	2	12,70 € 15,11 €	DW-ZUB
DT5230-QZ	16 mm	178 mm	120 mm	1	2	14,10 € 16,78 €	DW-ZUB

Sets



Artikel-Nr.	Beschreibung	UVP zzgl. / inkl. MwSt.	PG
DT5921-QZ	10-tlg. Set in Kunststoffkassette – Ø 1 / 2 / 3 / 4 / 5 / 6 / 7 / 8 / 9 / 10 mm	14,00 € 16,66 €	Akt.netto
DT5923-QZ	19-tlg. Set in Metallkassette – Ø 1 / 1,5 / 2 / 2,5 / 3 / 3,5 / 4 / 4,5 / 5 / 5,5 / 6 / 6,5 / 7 / 7,5 / 8 / 8,5 / 9 / 9,5 / 10 mm	31,20 € 37,13 €	Akt.netto

Siehe auch Seite 305



EXTREME IMPACT® Stufenbohrer HSS-G

PRODUKTMERKMALE: Extrem robust, aus einem Stück gefertigt • Anbohrspitze ermöglicht sofortiges Bohren ohne Vorbohren • Feste Bohrstufen
• Absolut gratfreies Bohren

ANWENDUNGEN: Zum Vergrößern von Bohrlöchern • Geeignet für die folgenden Materialien: Baustahl, eisenhaltige und nicht eisenhaltige Metalle, Bleche und Kunststoff
• Für dünnwandige Materialien bis 3 mm

Für den Einsatz in Bohrmaschinen (Akku und Kabel)

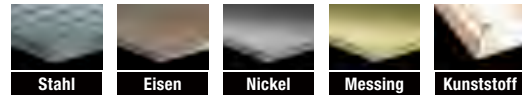

Einzelpacks



Artikel-Nr.	Durchmesser	Inhalt	UVP zzgl. / inkl. MwSt.		PG
DT5026-QZ	4–12 mm	1	27,50 €	32,73 €	DW-ZUB
DT5027-QZ	6–18 mm	1	28,40 €	33,80 €	DW-ZUB
DT5030-QZ	14–25 mm	1	50,40 €	59,98 €	DW-ZUB

EXTREME IMPACT® Metallbohrer HSS-TiN

FÜR EINE ERHÖHTE LEBENSDAUER UND WIDERSTANDSFÄHIGKEIT



EINZIGARTIGE ZENTRIERSPITZE
Punktgenaues Anbohren ohne Verlaufen, speziell geschliffene Schulter-schneiden fräsen exakte, kreisrunde Bohrungen mit sauberen Rändern.



OPTIMIERTER AUFNAHMESCHAFT
Perfekter Halt und optimale Kraftübertragung der Maschine auf den Bohrer durch robuste Sechskant-Aufnahme.



KERNVERSTÄRKUNG
In Schaftrichtung konstant zunehmender Kerndurchmesser für höchste Bruchstabilität vor allem im Freihandansatz.

PRODUKTMERKMALE: Doppelte Lebensdauer durch Titanbeschichtung und optimierte Geometrie • Für den Einsatz in legierten und unlegierten Stählen bis 900 N/mm²
• Sechskant-Schaft für 1/4" Bitaufnahme

ANWENDUNGEN: Einsetzbar auf druckluft-, akku-, und kabelbetriebenen Schlagschraubern sowie Akkuschaubern • Für den Einsatz in legierten und unlegierten Stählen bis 900 N/mm² Zugfestigkeit • Zum Bohren von Blech und dünnwandigen Profilmaterialien (sowie Rohre ohne Vorkörnern), wo exakte und saubere Bohrungen erforderlich sind

Für den Einsatz in Bohrmaschinen (Akku und Kabel)

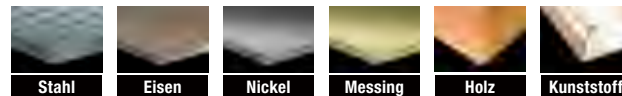

Einzelpacks



Artikel-Nr.	Durchmesser	Gesamtlänge	Arbeitslänge	Inhalt	UVP zzgl. / inkl. MwSt.		PG
DT50000-QZ	3 mm	65 mm	34 mm	1	5,60 €	6,66 €	DW-ZUB
DT50001-QZ	3,2 mm	67 mm	35 mm	1	5,60 €	6,66 €	DW-ZUB
DT50002-QZ	3,5 mm	70 mm	38 mm	1	5,60 €	6,66 €	DW-ZUB
DT50003-QZ	4 mm	72 mm	40 mm	1	5,90 €	7,02 €	DW-ZUB
DT50005-QZ	4,5 mm	75 mm	43 mm	1	6,00 €	7,14 €	DW-ZUB
DT50007-QZ	5 mm	78 mm	46 mm	1	6,60 €	7,85 €	DW-ZUB
DT50009-QZ	6 mm	80 mm	49 mm	1	6,70 €	7,97 €	DW-ZUB
DT50013-QZ	8 mm	102 mm	70 mm	1	7,40 €	8,81 €	DW-ZUB
DT50016-QZ	10 mm	102 mm	70 mm	1	9,30 €	11,07 €	DW-ZUB
DT50018-QZ	12 mm	102 mm	70 mm	1	10,50 €	12,50 €	DW-ZUB

Set



Artikel-Nr.	Beschreibung	UVP zzgl. / inkl. MwSt.		PG
DT50050-QZ	10-tlg. Set im Minisafe – Ø 3 / 3,2 / 3,5 / 4 / 4,5 / 5 / 6 / 8 / 10 / 12 mm	55,10 €	65,57 €	Akt.netto

Siehe auch Seite 305

INNOVATIVE UND ROBUSTE HANDWERKER-SETS FÜR JEDEN ANWENDBEREICH

finden Sie ab Seite 302

ROBUSTE BAUWEISE

Extrem widerstandsfähiger Kunststoff.

ÜBERSICHTLICHER INDEX

Für eine schnelle Übersicht und einfachen Überblick.

STRAPAZIERFÄHIGER VERSCHLUSS

Extrem robust und trotzdem einfach im Gebrauch.



BOHREN – HOLZ



SCHALUNGSBOHRER:

• FÜR SCHNELLE, GENAUE UND SAUBERSTE BOHRLOCHERGESBISSE in Hart- und Weichholz, sowie auch in nassen Schalungsplatten.

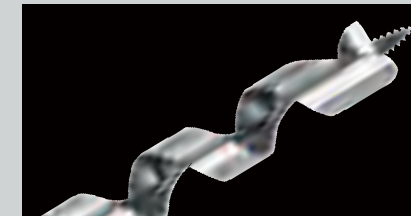

SCHLANGENBOHRER:

• FÜR SCHNELLE, PRÄZISE BOHRUNGEN in Hart- und Weichhölzern, Hartfaserplatten, Sperrholz und Spanplatten.



HOLZ-FRÄSBOHRER:

• GESCHLIFFENE ZENTRIERSPITZE und neuartige abgeschrägte äußere Ausschnitt-Schneidkanten ermöglichen exakte Positionierung des Bohrers und ein sauberes Lochbild bei maximaler Haltbarkeit.
• FÜR SCHNELLE UND GENAUE BOHRLOCH-ERGESBISSE in Hart-, Weich- und Bauholz.



HOLZSPIRALBOHRER:

• HOCHWERTIGER CHROM-VANADIUM-LEGIERTER BOHRER MIT ZENTRIERSPITZE, zwei Schulter- und Umfangsschneiden.
• FÜR BOHRUNGEN VON DÜBELLOCHERN und Durchgangsbohrungen in Hartfaserplatten, Sperrholz, Spanplatten und natürlichen Hart- und Weichhölzern.



FORSTNERBOHRER:

• FÜR SAUBERE UND GENAUE BOHRUNGEN in Hart- und Weichholz, Holzdielen u.v.m.
• DURCH DIE GEWINDE-ZENTRIERSPITZE sind keine Vorschubkräfte erforderlich, da sich der Bohrer selbst ins Material zieht.



CV-Holzspiralbohrer

PRODUKTMERKMALE: Hochwertiger Chrom-Vanadium-legierter Bohrer mit Zentrierspitze, zwei Schulter- und Umfangsschneiden (Form B)
 • Ähnlich DIN 7487, gehärtet und zentrisch geschliffen

ANWENDUNGEN: Geeignet zum Bohren von Hartfaserplatten, Sperrholz, Spanplatten und natürlichen Hart- und Weichhölzern
 • Besonders geeignet zum Bohren von Dübellöchern und Durchgangsbohrungen

Für den Einsatz in Bohrmaschinen (Akku und Kabel)

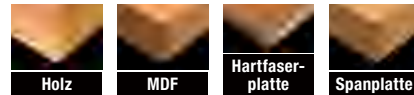

Einzelpacks									
Artikel-Nr.	Durchmesser	Gesamtlänge	Arbeitslänge	Inhalt VE	Mindest-Bestellmenge VE	UVP zzgl. / inkl. MwSt.		PG	
DT4503-QZ	3 mm	70 mm	46 mm	1	3	1,00 €	1,19 €	DW-ZUB	
DT4504-QZ	4 mm	80 mm	52 mm	1	3	1,00 €	1,19 €	DW-ZUB	
DT4505-QZ	5 mm	90 mm	60 mm	1	3	1,10 €	1,31 €	DW-ZUB	
DT4506-QZ	6 mm	100 mm	66 mm	1	3	1,10 €	1,31 €	DW-ZUB	
DT4507-QZ	7 mm	110 mm	72 mm	1	3	1,50 €	1,79 €	DW-ZUB	
DT4508-QZ	8 mm	120 mm	80 mm	1	3	1,50 €	1,79 €	DW-ZUB	
DT4509-QZ	9 mm	130 mm	84 mm	1	3	1,70 €	2,02 €	DW-ZUB	
DT4510-QZ	10 mm	133 mm	90 mm	1	3	1,80 €	2,14 €	DW-ZUB	
DT4511-QZ	11 mm*	150 mm	100 mm	1	3	2,50 €	2,98 €	DW-ZUB	
DT4512-QZ	12 mm*	155 mm	102 mm	1	3	2,60 €	3,09 €	DW-ZUB	
DT4513-QZ	13 mm*	155 mm	102 mm	1	3	3,00 €	3,57 €	DW-ZUB	
DT4514-QZ	14 mm*	160 mm	107 mm	1	3	3,40 €	4,05 €	DW-ZUB	
DT4516-QZ	16 mm*	165 mm	112 mm	1	3	4,60 €	5,47 €	DW-ZUB	
DT4518-QZ	18 mm*	200 mm	130 mm	1	3	7,80 €	9,28 €	DW-ZUB	
DT4520-QZ	20 mm*	200 mm	130 mm	1	3	10,50 €	12,50 €	DW-ZUB	

*Alle Durchmesser ab 11 mm werden mit einem auf 9,5 mm abgedrehten Schaft ausgeliefert

Set				
Artikel-Nr.	Beschreibung	UVP zzgl. / inkl. MwSt.		PG
DT4535-QZ	5-tlg. Set in Kunststoffkassette – Ø 4, 5, 6, 8, 10 mm	3,20 €	3,81 €	Akt.netto

Siehe auch Seite 306

Schalungsbohrer

ANWENDUNGEN: Für schnelle, genaue und sauberste Bohrlochergebnisse in Hart- und Weichholz sowie Laminat

Für den Einsatz in Bohrmaschinen (Akku und Kabel)

Einzelpacks						
Artikel-Nr.	Durchmesser	Gesamtlänge	Inhalt	UVP zzgl. / inkl. MwSt.		PG
DT4871-QZ	8 mm	600 mm	1	8,20 €	9,76 €	DW-ZUB
DT4872-QZ	10 mm	600 mm	1	8,80 €	10,47 €	DW-ZUB
DT4873-QZ	12 mm	600 mm	1	11,10 €	13,21 €	DW-ZUB
DT4874-QZ	16 mm	600 mm	1	14,10 €	16,78 €	DW-ZUB
DT4875-QZ	18 mm	600 mm	1	16,80 €	19,99 €	DW-ZUB
DT4876-QZ	20 mm	600 mm	1	20,90 €	24,87 €	DW-ZUB
DT4877-QZ	22 mm	600 mm	1	25,10 €	29,87 €	DW-ZUB

Schlangenbohrer

PRODUKTMERKMALE: Selbsteinziehende Gewinde-Zentrierspitze für punktgenaues Anbohren • Umfangsschneide ermöglicht saubere Bohrungen mit minimalen Aussplitterungen • Spiralnut Form „LEWIS“ ermöglicht maximalen Spanabtransport und somit hohen Bohrfortschritt

ANWENDUNGEN: Spezieller Holzbohrer für schnelle, präzise Bohrungen

Für den Einsatz in Bohrmaschinen (Akku und Kabel)

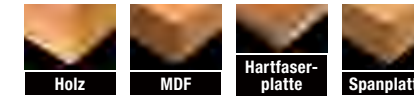

Einzelpacks									
Artikel-Nr.	Durchmesser	Gesamtlänge	Arbeitslänge	Inhalt	UVP zzgl. / inkl. MwSt.		PG		
DT4600-QZ	6 mm*	200 mm	100 mm	1	8,30 €	9,88 €	DW-ZUB		
DT4602-QZ	8 mm*	200 mm	100 mm	1	8,30 €	9,88 €	DW-ZUB		
DT4604-QZ	10 mm*	200 mm	100 mm	1	8,30 €	9,88 €	DW-ZUB		
DT4606-QZ	12 mm	200 mm	100 mm	1	8,70 €	10,35 €	DW-ZUB		
DT4608-QZ	14 mm	200 mm	100 mm	1	9,50 €	11,31 €	DW-ZUB		
DT4610-QZ	16 mm	200 mm	100 mm	1	10,60 €	12,61 €	DW-ZUB		
DT4612-QZ	18 mm	200 mm	100 mm	1	11,20 €	13,33 €	DW-ZUB		
DT4614-QZ	20 mm	200 mm	100 mm	1	13,10 €	15,59 €	DW-ZUB		
DT4615-QZ	22 mm	200 mm	100 mm	1	13,10 €	15,59 €	DW-ZUB		
DT4616-QZ	24 mm	200 mm	100 mm	1	13,90 €	16,54 €	DW-ZUB		
DT4618-QZ	26 mm	200 mm	100 mm	1	16,00 €	19,04 €	DW-ZUB		
DT4619-QZ	28 mm	200 mm	100 mm	1	19,20 €	22,85 €	DW-ZUB		
DT4620-QZ	30 mm	200 mm	100 mm	1	20,70 €	24,63 €	DW-ZUB		
DT4621-QZ	32 mm	200 mm	100 mm	1	24,30 €	28,92 €	DW-ZUB		
DT4632-QZ	8 mm*	380 mm	280 mm	1	11,00 €	13,09 €	DW-ZUB		
DT4634-QZ	10 mm*	380 mm	280 mm	1	13,70 €	16,30 €	DW-ZUB		
DT4636-QZ	12 mm	380 mm	280 mm	1	15,60 €	18,56 €	DW-ZUB		
DT4638-QZ	14 mm	380 mm	280 mm	1	16,70 €	19,87 €	DW-ZUB		
DT4640-QZ	16 mm	380 mm	280 mm	1	19,20 €	22,85 €	DW-ZUB		
DT4642-QZ	18 mm	380 mm	280 mm	1	20,00 €	23,80 €	DW-ZUB		
DT4644-QZ	20 mm	380 mm	280 mm	1	20,70 €	24,63 €	DW-ZUB		
DT4645-QZ	22 mm	380 mm	280 mm	1	22,20 €	26,42 €	DW-ZUB		
DT4646-QZ	24 mm	380 mm	280 mm	1	26,00 €	30,94 €	DW-ZUB		
DT4648-QZ	26 mm	380 mm	280 mm	1	28,40 €	33,80 €	DW-ZUB		
DT4649-QZ	28 mm	380 mm	280 mm	1	34,40 €	40,94 €	DW-ZUB		
DT4650-QZ	30 mm	380 mm	280 mm	1	37,90 €	45,10 €	DW-ZUB		
DT4651-QZ	32 mm	380 mm	280 mm	1	43,00 €	51,17 €	DW-ZUB		

* Zylindrischer Schaft, alle anderen Größen werden mit Sechskant-Schaft ausgeliefert



Forstnerbohrer

AGGRESSIVE ZAHNUNG FÜR GENAUE DURCHBRUCHSBOHRUNGEN



GEWINDE-ZENTRIERSPITZE

Aggressives Gewinde mit selbstziehender Wirkung für ein punktgenaues Anbohren und gezielten Bohrfortschritt.



EXAKTE SCHNEIDKANTEN

Extrem scharfe und exakte Schneidkante für extrem schnellen Bohrfortschritt.



AGGRESSIVE SCHNEIDKANTEN

Für schnelleren Vorschub, sowie rasanter Zerspanung von beschichteten Materialien, Hart- und Weichholz.



OPTIMIERTER AUFNAHMESCHAFT

Perfekter Halt und optimale Kraftübertragung durch robuste Sechskant-Aufnahme.

PRODUKTMERKMALE: 3x extra scharfe Schneidkanten für einen besonders schnellen Bohrfortschritt • Aggressive selbstziehende Zentrierspitze für ein schnelles Eindringen ins Material – Lässt sich abschrauben, Ersatzspitze im Lieferumfang • Durchrutschsicherer Schaft für optimalen Halt im Bohrfutter

ANWENDUNGEN: Für saubere und genaue Durchbruchbohrungen in Hart- und Weichholz, Holzdielen, Altbaudecken, Gipskartonplatten
• Keine Vorschubkräfte erforderlich, da diese durch die Drehzahl der Maschine erzeugt werden (500 – 1.400 min⁻¹)

Für den Einsatz in Bohrmaschinen (Akku und Kabel)

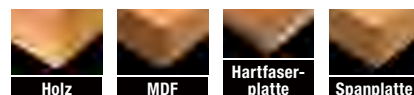

Einzelpacks



Artikel-Nr.	Durchmesser	Inhalt	UVP zzgl. / inkl. MwSt.	PG
DT4575-QZ	25 mm	1	14,10 € / 16,78 €	DW-ZUB
DT4576-QZ	28 mm	1	15,70 € / 18,68 €	DW-ZUB
DT4577-QZ	32 mm	1	18,50 € / 22,02 €	DW-ZUB
DT4578-QZ	35 mm	1	20,80 € / 24,75 €	DW-ZUB
DT4579-QZ	38 mm	1	23,10 € / 27,49 €	DW-ZUB
DT4580-QZ	41 mm	1	24,30 € / 28,92 €	DW-ZUB
DT4581-QZ	45 mm	1	26,30 € / 31,30 €	DW-ZUB
DT4582-QZ	51 mm	1	31,80 € / 37,84 €	DW-ZUB
DT4583-QZ	54 mm	1	31,90 € / 37,96 €	DW-ZUB
DT4584-QZ	57 mm	1	34,50 € / 41,06 €	DW-ZUB
DT4585-QZ	65 mm	1	38,40 € / 45,70 €	DW-ZUB
DT4586-QZ	68 mm	1	39,90 € / 47,48 €	DW-ZUB
DT4587-QZ	74 mm	1	45,20 € / 53,79 €	DW-ZUB
DT4588-QZ	76 mm	1	48,90 € / 58,19 €	DW-ZUB
DT4589-QZ	92 mm	1	56,80 € / 67,59 €	DW-ZUB
DT4590-QZ	117 mm	1	65,80 € / 78,30 €	DW-ZUB

Verlängerung

Artikel-Nr.	Durchmesser	Inhalt	UVP zzgl. / inkl. MwSt.	PG
DT4592-QZ	140 mm	1	16,40 € / 19,52 €	DW-ZUB

EXTREME® Holzbohrer

EXTREM SCHNELLE ENTFERNUNG VON HOLZSPÄNEN MIT WENIGER KRAFTAUFWAND



3 AUSSCHNITT-SCHNEIDKANTEN

Für ein sauberes Lochbild und weniger Ausreißen.



GEWINDE-ZENTRIERSPITZE

Für weniger Kraftaufwand und höhere Genauigkeit.



3 SCHARFE SCHNEIDKANTEN UND 3 NUTEN-DESIGN

Bis zu 6x schnellerer Bohrfortschritt als Standard Flachholzbohrer und optimaler Spanabtransport.



KONISCHE BOHRERNUT

Für eine leichte Anwendung und guten Bohrfortschritt ohne Materialstau.



SECHSKANT-SCHAFT

1/4" Schaft sorgt für einfaches und durchrutschsicheres Einspannen.



EINSATZ

Sowohl für druckluft-, akku- und kabelbetriebene Schlagschrauber. Selbstverständlich auch einsetzbar auf allen anderen Schraubern mit Bit-Aufnahme oder Bohrfutter.

PRODUKTMERKMALE: 6x schnellerer Bohrfortschritt und optimaler Spantransport mit 3 scharfen Schneidkanten • Gewinde-Zentrierspitze ermöglicht exakte Positionierung des Bohrers und ein sauberes Lochbild bei weniger Kraftaufwand und höherer Genauigkeit • Konische Bohrernut für eine leichte Anwendung und guten Bohrfortschritt ohne Materialstau • 1/4" Schaft sorgt für einfaches und durchrutschsicheres Einspannen

ANWENDUNGEN: Für schnelle und genaue Bohrlochergebnisse in Hart- und Weichholz, Bauholz

Für den Einsatz in Bohrmaschinen (Akku und Kabel)

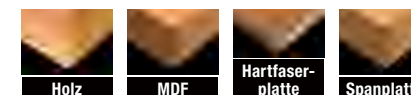

Einzelpacks



Artikel-Nr.	Durchmesser	Gesamtlänge	Inhalt	UVP zzgl. / inkl. MwSt.	PG
DT90239-QZ	13 mm	152 mm	1	8,10 € / 9,64 €	DW-ZUB
DT90292-QZ	14 mm	152 mm	1	8,10 € / 9,64 €	DW-ZUB
DT90240-QZ	16 mm	152 mm	1	8,30 € / 9,88 €	DW-ZUB
DT90293-QZ	18 mm	152 mm	1	8,30 € / 9,88 €	DW-ZUB
DT90241-QZ	20 mm	152 mm	1	8,70 € / 10,35 €	DW-ZUB
DT90242-QZ	22 mm	152 mm	1	8,70 € / 10,35 €	DW-ZUB
DT90243-QZ	25 mm	152 mm	1	8,70 € / 10,35 €	DW-ZUB
DT90244-QZ	28 mm	152 mm	1	11,20 € / 13,33 €	DW-ZUB
DT90245-QZ	32 mm	152 mm	1	11,40 € / 13,57 €	DW-ZUB

Set



Artikel-Nr.	Beschreibung	UVP zzgl. / inkl. MwSt.	PG
DT90238-QZ	6-tlg. Set im ToughCase™ – Ø 13, 16, 20, 22, 25, 32 mm x 152 mm	40,40 € / 48,08 €	Akt.netto

Siehe auch Seite 306

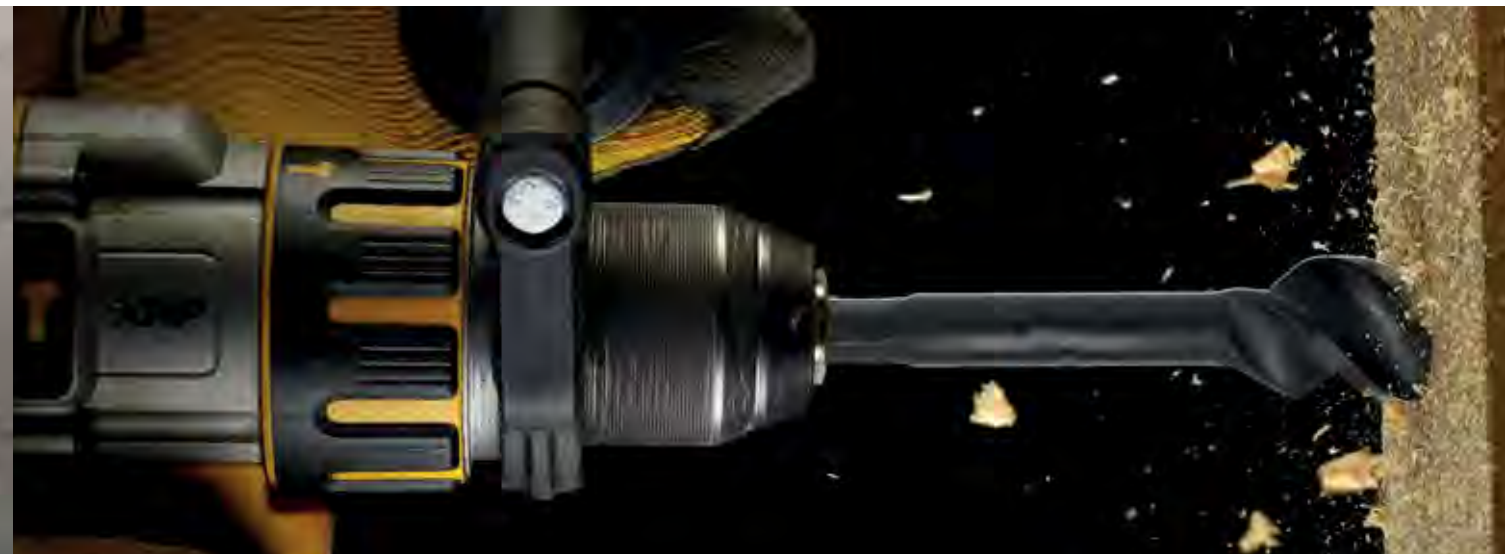

EXTREME IMPACT® Holz-Fräsböhrer

EXTREM ROBUST UND WIDERSTANDSFÄHIG FÜR EINE DIREKTE KRAFTÜBERTRAGUNG



STAHL-SCHAFT

Extra dick und robust für eine überragende Haltbarkeit und Lebensdauer.



ABGESCHRÄGTE ZENTRIERSPITZE

Geschliffen und neuartig abgeschrägte äußere Ausschnitt-Schneidekanten für eine exakte Positionierung des Bohrers und ein sauberes Lochbild.



EINSATZ

Sowohl für druckluft-, akku- und kabelbetriebene Schlagschrauber. Selbstverständlich auch einsetzbar auf allen anderen Schraubern mit Bit-Aufnahme oder Bohrfutter.

PRODUKTMERKMALE: Extra dicker und robuster Stahl-Schaft für überragende Haltbarkeit und Lebensdauer • Geschliffene Zentrierspitze und neuartige abgeschrägte äußere Ausschnitt-Schneidekanten ermöglichen exakte Positionierung des Bohrers und ein sauberes Lochbild bei maximaler Haltbarkeit, sogar bei Holz mit Nägeln • 1/4" Schaft sorgt für einfaches und durchrutschsicheres Einspannen

ANWENDUNGEN: Für schnelle und genaue Bohrlochergebnisse in Hart- und Weichholz, Bauholz, Holz mit Nägeln

Für den Einsatz in Bohrmaschinen (Akku und Kabel)

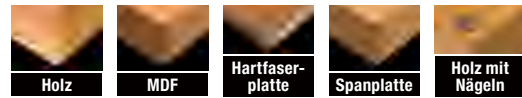

Einzelpacks



Artikel-Nr.	Durchmesser	Gesamtlänge	Inhalt	UVP zzgl. / inkl. MwSt.	PG
DT4762-QZ	10 mm	152 mm	1	3,40 € / 4,05 €	DW-ZUB
DT4763-QZ	12 mm	152 mm	1	3,50 € / 4,17 €	DW-ZUB
DT4764-QZ	13 mm	152 mm	1	3,60 € / 4,28 €	DW-ZUB
DT4765-QZ	14 mm	152 mm	1	3,60 € / 4,28 €	DW-ZUB
DT4766-QZ	16 mm	152 mm	1	3,80 € / 4,52 €	DW-ZUB
DT4767-QZ	18 mm	152 mm	1	3,80 € / 4,52 €	DW-ZUB
DT4768-QZ	20 mm	152 mm	1	3,80 € / 4,52 €	DW-ZUB
DT4769-QZ	22 mm	152 mm	1	3,90 € / 4,64 €	DW-ZUB
DT4770-QZ	24 mm	152 mm	1	4,40 € / 5,24 €	DW-ZUB
DT4771-QZ	25 mm	152 mm	1	4,50 € / 5,36 €	DW-ZUB
DT4772-QZ	26 mm	152 mm	1	4,50 € / 5,36 €	DW-ZUB
DT4773-QZ	28 mm	152 mm	1	5,00 € / 5,95 €	DW-ZUB
DT4774-QZ	30 mm	152 mm	1	5,30 € / 6,31 €	DW-ZUB
DT4775-QZ	32 mm	152 mm	1	5,40 € / 6,43 €	DW-ZUB
DT4776-QZ	35 mm	152 mm	1	5,80 € / 6,90 €	DW-ZUB
DT4777-QZ	38 mm	152 mm	1	5,90 € / 7,02 €	DW-ZUB
DT4778-QZ	40 mm	152 mm	1	6,10 € / 7,26 €	DW-ZUB

Verlängerung

Artikel-Nr.	Beschreibung	Inhalt	UVP zzgl. / inkl. MwSt.	PG
DT4849-QZ	300 x 1/4"	1	5,50 € / 6,55 €	DW-ZUB

Einzelpacks



Artikel-Nr.	Durchmesser	Gesamtlänge	Inhalt	UVP zzgl. / inkl. MwSt.	PG
DT4783-QZ	14 mm	406 mm	1	11,30 € / 13,45 €	DW-ZUB
DT4787-QZ	24 mm	406 mm	1	15,10 € / 17,97 €	DW-ZUB
DT4788-QZ	25 mm	406 mm	1	15,10 € / 17,97 €	DW-ZUB
DT4789-QZ	26 mm	406 mm	1	17,30 € / 20,59 €	DW-ZUB
DT4791-QZ	30 mm	406 mm	1	18,50 € / 22,02 €	DW-ZUB

Set



Artikel-Nr.	Beschreibung	UVP zzgl. / inkl. MwSt.	PG
DT70751-QZ	9-tlg. Set im ToughCase™ – Ø 12, 14, 16, 18, 20, 22, 25, 28, 32 mm x 152 mm – (VE 5 Stk.)	27,90 € / 33,20 €	Akt.netto

Siehe auch Seite 306

EXTREME® Bi-Metall Lochsäge



BIS ZU 50% LÄNGERE LEBENSDAUER

und bis zu 2x höhere Haltbarkeit im Vergleich zu bisherigen DEWALT EXTREME® Bi-Metall Lochsägen.



PATENTIERTE ZAHNFORM

optimiert den Spanauswurf und den Arbeitsfortschritt.



SCHNELLE BOHRKERNENTFERNUNG

Durchgehende Aussparung bietet zahlreiche Hebelpunkte und erlaubt die schnelle und leichte Entfernung des Bohrkerns.



VIELSEITIGE SCHNITTLLEISTUNG

HSS-Zähne schneiden effektiv und schnell durch Holz, Holz mit Nägeln, Metall und Kunststoffe.



FÜR HOHE MATERIALSTÄRKEN

Extra tiefe Zahnleiste schneidet mehr Material in einem Durchgang.

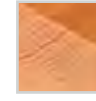

SCHNELLES SCHNEIDEN IN HOLZ

Neues, aggressives Zahndesign erlaubt höheren Spanabtrag bei gleichbleibend sauberem Schnittbild.

PRODUKTMERKMALE: Hohe Widerstandsfähigkeit • Schnittqualität und Standzeit hängen unmittelbar von der Einhaltung der korrekten Drehzahl und Kühlmittel Einsatz ab • Hohe Schnittgeschwindigkeit durch dünnwandiges Design • HSS Zähne

ANWENDUNGEN: Zum Schneiden von Holz, Holz mit Nägeln, Metall und Kunststoffen

Für den Einsatz in Bohrmaschinen (Akku und Kabel)



Einzelpacks



Artikel-Nr.	Durchmesser	Inhalt	UVP zzgl. / inkl. MwSt.	PG
DT90295-QZ	14 mm	1	13,80 € / 16,42 €	DW-ZUB
DT90296-QZ	16 mm	1	14,20 € / 16,90 €	DW-ZUB
DT90297-QZ	17 mm	1	14,20 € / 16,90 €	DW-ZUB
DT90298-QZ	19 mm	1	14,20 € / 16,90 €	DW-ZUB
DT90299-QZ	20 mm	1	14,20 € / 16,90 €	DW-ZUB
DT90300-QZ	21 mm	1	14,20 € / 16,90 €	DW-ZUB
DT90301-QZ	22 mm	1	14,20 € / 16,90 €	DW-ZUB
DT90302-QZ	24 mm	1	14,80 € / 17,61 €	DW-ZUB
DT90303-QZ	25 mm	1	14,80 € / 17,61 €	DW-ZUB
DT90304-QZ	27 mm	1	14,80 € / 17,61 €	DW-ZUB
DT90305-QZ	29 mm	1	14,80 € / 17,61 €	DW-ZUB
DT90306-QZ	30 mm	1	14,80 € / 17,61 €	DW-ZUB
DT90307-QZ	32 mm	1	14,80 € / 17,61 €	DW-ZUB
DT90308-QZ	33 mm	1	16,10 € / 19,16 €	DW-ZUB
DT90309-QZ	35 mm	1	16,10 € / 19,16 €	DW-ZUB
DT90310-QZ	37 mm	1	16,10 € / 19,16 €	DW-ZUB
DT90311-QZ	38 mm	1	16,10 € / 19,16 €	DW-ZUB
DT90312-QZ	40 mm	1	16,10 € / 19,16 €	DW-ZUB
DT90313-QZ	41 mm	1	16,10 € / 19,16 €	DW-ZUB
DT90314-QZ	43 mm	1	16,10 € / 19,16 €	DW-ZUB
DT90315-QZ	44 mm	1	19,10 € / 22,73 €	DW-ZUB
DT90316-QZ	46 mm	1	19,10 € / 22,73 €	DW-ZUB
DT90317-QZ	48 mm	1	19,10 € / 22,73 €	DW-ZUB
DT90318-QZ	51 mm	1	19,10 € / 22,73 €	DW-ZUB
DT90319-QZ	52 mm	1	22,60 € / 26,89 €	DW-ZUB
DT90320-QZ	54 mm	1	22,60 € / 26,89 €	DW-ZUB
DT90321-QZ	56 mm	1	22,60 € / 26,89 €	DW-ZUB
DT90322-QZ	57 mm	1	22,60 € / 26,89 €	DW-ZUB
DT90323-QZ	60 mm	1	22,60 € / 26,89 €	DW-ZUB
DT90324-QZ	64 mm	1	23,70 € / 28,20 €	DW-ZUB
DT90325-QZ	65 mm	1	23,70 € / 28,20 €	DW-ZUB
DT90326-QZ	67 mm	1	23,70 € / 28,20 €	DW-ZUB
DT90327-QZ	68 mm	1	23,70 € / 28,20 €	DW-ZUB
DT90328-QZ	70 mm	1	23,70 € / 28,20 €	DW-ZUB
DT90329-QZ	73 mm	1	23,70 € / 28,20 €	DW-ZUB
DT90330-QZ	76 mm	1	23,70 € / 28,20 €	DW-ZUB
DT90331-QZ	79 mm	1	23,70 € / 28,20 €	DW-ZUB
DT90332-QZ	83 mm	1	23,70 € / 28,20 €	DW-ZUB
DT90333-QZ	86 mm	1	23,70 € / 28,20 €	DW-ZUB
DT90334-QZ	89 mm	1	23,70 € / 28,20 €	DW-ZUB
DT90335-QZ	92 mm	1	30,00 € / 35,70 €	DW-ZUB
DT90336-QZ	95 mm	1	31,10 € / 37,01 €	DW-ZUB

Fortsetzung: siehe nächste Seite

EXTREME® Bi-Metall Lochsägen

Einzelpacks



Artikel-Nr.	Durchmesser	Inhalt	UVP zzgl. / inkl. MwSt.	PG
DT90337-QZ	98 mm	1	34,60 € 41,17 €	DW-ZUB
DT90338-QZ	102 mm	1	37,20 € 44,27 €	DW-ZUB
DT90339-QZ	105 mm	1	40,40 € 48,08 €	DW-ZUB
DT90340-QZ	108 mm	1	52,80 € 62,83 €	DW-ZUB
DT90341-QZ	111 mm	1	55,90 € 66,52 €	DW-ZUB
DT90342-QZ	114 mm	1	64,90 € 77,23 €	DW-ZUB
DT90343-QZ	121 mm	1	72,10 € 85,80 €	DW-ZUB
DT90344-QZ	127 mm	1	80,00 € 95,20 €	DW-ZUB
DT90372-QZ	133 mm	1	80,00 € 95,20 €	DW-ZUB
DT90345-QZ	140 mm	1	95,70 € 113,88 €	DW-ZUB
DT90346-QZ	152 mm	1	111,90 € 133,16 €	DW-ZUB
DT8260-QZ	160 mm	1	111,80 € 133,04 €	DW-ZUB
DT90373-QZ	168 mm	1	119,50 € 142,21 €	DW-ZUB
DT8266-QZ	177 mm	1	125,90 € 149,82 €	DW-ZUB
DT8267-QZ	210 mm	1	153,10 € 182,19 €	DW-ZUB

Sets

Artikel-Nr.	Beschreibung	Lieferumfang	UVP zzgl. / inkl. MwSt.	PG
DT90350-QZ	Lochsägen-Set BIM Universal, 13-tlg.	16 mm, 19 mm, 25 mm, 32 mm, 38 mm, 44 mm, 48 mm, 51 mm, 64 mm, 2x Standard-Adapter: 2L 1/2" Schaft, 5L 3/8" Schaft und 2x Zentrierbohrer	196,20 € 233,48 €	DW-ZUB
DT90351-QZ	Lochsägen-Set BIM Elektriker, 11-tlg.	16 mm, 20 mm, 25 mm, 32 mm, 40 mm, 51 mm, 64 mm, 2x Standard-Adapter: 2L 1/2" Schaft, 5L 3/8" Schaft und 2x Zentrierbohrer	160,90 € 191,47 €	DW-ZUB
DT90352-QZ	Lochsägen-Set BIM Elektriker, 11-tlg.	20 mm, 25 mm, 32 mm, 35 mm, 44 mm, 51 mm, 64 mm, 2x Standard-Adapter: 2L 1/2" Schaft, 5L 3/8" Schaft und 2x Zentrierbohrer	160,90 € 191,47 €	DW-ZUB
DT90353-QZ	Lochsägen-Set BIM Universal, 11-tlg.	22 mm, 29 mm, 35 mm, 44 mm, 51 mm, 64 mm, 68 mm, 2x Standard-Adapter: 2L 1/2" Schaft, 5L 3/8" Schaft und 2x Zentrierbohrer	160,90 € 191,47 €	DW-ZUB
DT90354-QZ	Lochsägen-Set BIM Elektriker, 11-tlg.	16 mm, 20 mm, 25 mm, 32 mm, 35 mm, 51 mm, 64 mm, 2x Standard-Adapter: 2L 1/2" Schaft, 5L 3/8" Schaft und 2x Zentrierbohrer	160,90 € 191,47 €	DW-ZUB
DT90355-QZ	Lochsägen-Set BIM Sanitär, 11-tlg.	19 mm, 22 mm, 29 mm, 38 mm, 44 mm, 51 mm, 57 mm, 2x Standard-Adapter: 2L 1/2" Schaft, 5L 3/8" Schaft und 2x Zentrierbohrer	160,90 € 191,47 €	DW-ZUB
DT90356-QZ	Lochsägen-Set BIM Elektriker, 11-tlg.	16 mm, 19 mm, 22 mm, 25 mm, 29 mm, 32 mm, 35 mm, 44 mm, 51 mm, 2x Standard-Adapter: 2L 1/2" Schaft, 5L 3/8" Schaft und 2x Zentrierbohrer	171,30 € 203,85 €	DW-ZUB
DT90357-QZ	Lochsägen-Set BIM Universal, 10-tlg.	16 mm, 20 mm, 25 mm, 32 mm, 40 mm, 51 mm, 2x Standard-Adapter: 2L 1/2" Schaft, 5L 3/8" Schaft und 2x Zentrierbohrer	160,90 € 191,47 €	DW-ZUB
DT90359-QZ	Lochsägen-Set BIM Universal, 11-tlg.	19 mm, 25 mm, 32 mm, 35 mm, 51 mm, 64 mm, 2x Standard-Adapter: 2L 1/2" Schaft, 5L 3/8" Schaft und 2x Zentrierbohrer	160,90 € 191,47 €	DW-ZUB
DT90360-QZ	Lochsägen-Set BIM Universal, 12-tlg.	20 mm, 22 mm, 25 mm, 32 mm, 35 mm, 44 mm, 51 mm, 64 mm, 2x Standard-Adapter: 2L 1/2" Schaft, 5L 3/8" Schaft und 2x Zentrierbohrer	185,80 € 221,10 €	DW-ZUB
DT90361-QZ	Lochsägen-Set BIM Universal, 13-tlg.	20 mm, 22 mm, 25 mm, 32 mm, 35 mm, 38 mm, 44 mm, 51 mm, 64 mm, 2x Standard-Adapter: 2L 1/2" Schaft, 5L 3/8" Schaft und 2x Zentrierbohrer	196,20 € 233,48 €	DW-ZUB



Schnellspanndorne & Zubehör für EXTREME® Bi-Metall Lochsägen

PRODUKTMERKMALE: Innovatives Schnellspannsystem verhindert Verkleben des Sägeaufsatzes mit dem Spannmehanismus und ermöglicht so problemloses Wechseln

ANWENDUNGEN: Schneller, werkzeugloser Lochsägen-Wechsel • Schnellspann-Stelling verhindert das Verriegeln der Lochsäge auf dem Spanndorn • Das Sortiment an Schnellspanndornen ist einsetzbar auf allen gängigen und professionellen Universal-Lochsägen

Für den Einsatz mit Bi-Metall Lochsägen

Einzelpacks

Artikel-Nr.	Beschreibung	UVP zzgl. / inkl. MwSt.	PG
DT90371			
DT90362-QZ	Schnellwechsel-Adapter 10 mm (14–30 mm)	23,40 € 27,85 €	DW-ZUB
DT90363-QZ	Schnellwechsel-Adapter 10 mm (32–210 mm)	28,40 € 33,80 €	DW-ZUB
DT90364-QZ	Schnellwechsel-Adapter 13 mm (32–210 mm)	31,10 € 37,01 €	DW-ZUB
DT90365-QZ	Standard-Adapter 6,35 mm (14–30 mm)	8,60 € 10,23 €	DW-ZUB
DT90366-QZ	Standard-Adapter 10 mm (14–30 mm)	9,80 € 11,66 €	DW-ZUB
DT90367-QZ	Standard-Adapter 13 mm (14–30 mm)	11,10 € 13,21 €	DW-ZUB
DT90368-QZ	Standard-Adapter 10 mm (32–210 mm)	16,10 € 19,16 €	DW-ZUB
DT90369-QZ	Standard-Adapter 13 mm (32–210 mm)	18,00 € 21,42 €	DW-ZUB
DT90371-QZ	Zentrierbohrer für Adapter 83 mm	5,00 € 5,95 €	DW-ZUB
DT90370-QZ	Zentrierbohrer für Adapter 108 mm	7,30 € 8,69 €	DW-ZUB
DT8290-QZ	Lochsägen-Verlängerung 330 mm für Standard Schnellspanndorn	11,50 € 13,69 €	DW-ZUB
DT8108-QZ	SDS-plus® Spanndorn für Lochsägen mit 32–160 mm Durchmesser	22,90 € 27,25 €	DW-ZUB

Schlagfester Blechscherenaufsatz

PRODUKTMERKMALE: Extrem leistungsstark: Schafft mühelos Schnitte bis zu 1,3 mm in Metall • Schneller bei Gerad- und Kurvenschnitten als konventionelle Hand-Blechscheren • 500 m Schneidkapazität, 360° drehbarer Kopf • Schlagfest • Universell einsetzbar (auch auf Wettbewerbsprodukte)

ANWENDUNGEN: Für den Einsatz in Blechen (Stahl, Edelstahl, Titanzink, Stahlblech)

Blechscherenaufsatz



Abb.: Blechscherenaufsatz, hier z. B. mit DCF887P2-QW (nicht im Lieferumfang enthalten)

Artikel-Nr.	Beschreibung	Inhalt	UVP zzgl. / inkl. MwSt.	PG
DT70620-QZ	Schlagfester Blechscherenaufsatz für Akku-Schlagschrauber mit 1/4" Innensechskant-Aufnahme	1	80,20 € 95,44 €	DW-ZUB

Bohrmaschinen-Zubehör

Rührer



PRODUKTMERKMALE: Leichter Rührer mit Mischwirkung von unten nach oben; SW 10 passend für 13 mm-Futter

ANWENDUNGEN: Für Dispersionsfarben, Lacke, Wandfarben, Tapetenkleber etc.

Artikel-Nr.	Aufnahme	Durchmesser	Gesamtlänge	Inhalt	UVP zzgl. / inkl. MwSt.	PG
DT4950-QZ	Sechskant	100 mm	600 mm	1	15,80 € 18,80 €	DW-ZUB
DT4951-QZ	Sechskant	120 mm	600 mm	1	19,10 € 22,73 €	DW-ZUB
DT4952-QZ	M14	120 mm	600 mm	1	37,10 € 44,15 €	DW-ZUB

DT4950/51 geeignet für D21520 / DT4952 geeignet für D21510 / DCD240

Fortsetzung: siehe nächste Seite

Bohrmaschinen-Zubehör

10 / 13 mm-Schnellspan-Bohrfutter

PRODUKTMERKMALE: Auswahl zwischen Metall- und Kunststoffbohrfuttern • Hartmetallbacken für extra starken Halt
ANWENDUNGEN: Professionelle Hochleistungs-Bohrfutter • Für den Gebrauch auf Bohrmaschinen von DEWALT und anderen Herstellern



Artikel-Nr.	Ausführung	Aufnahme	Spannbereich	einteilig / zweiseitig	Inhalt	UVP zzgl. / inkl. MwSt.	PG
DT7002-QZ	Kunststoff	1/2" x 20 UNF	1,5–13 mm	2	1	37,30 € 44,39 €	DW-ZUB
DT7043-QZ	Metall	1/2" x 20 UNF	1,5–13 mm	2	1	45,40 € 54,03 €	DW-ZUB
DT7044-QZ	Metall/HM-Spannbacken	1/2" x 20 UNF	1,5–13 mm	2	1	46,00 € 54,74 €	DW-ZUB
DT7045-QZ	Metall	1/2" x 20 UNF	1,5–13 mm	1	1	38,70 € 46,05 €	DW-ZUB
DT7046-QZ	Metall/HM-Spannbacken	1/2" x 20 UNF	1,5–13 mm	1	1	46,00 € 54,74 €	DW-ZUB
DT7025-QZ	Kunststoff/Metall	1/2" x 20 UNF	1,5–13 mm	2	1	38,30 € 45,58 €	DW-ZUB

13 mm-Zahnkranz-Bohrfutter



Artikel-Nr.	Aufnahme	Spannbereich	Inhalt	UVP zzgl. / inkl. MwSt.	PG
DT7012-QZ	1/2" x 20 UNF	1,5–13 mm	1	23,10 € 27,49 €	DW-ZUB

Bohrfutterschlüssel



Artikel-Nr.	Beschreibung	Inhalt	UVP zzgl. / inkl. MwSt.	PG
DT7021-QZ	Für 10 und 13 mm Bohrfutter (S2)	1	4,90 € 5,83 €	DW-ZUB

Spezialfutter & Adapter



Artikel-Nr.	Aufnahme	Spannbereich	Inhalt	UVP zzgl. / inkl. MwSt.	PG
DT7005-QZ	Zahnkranzfutter 1,5–13 mm 1/2" x 20 UNF und SDS-plus® Adapter mit Bitaufnahme	1,5–13 mm	1	30,90 € 36,77 €	DW-ZUB
DT7030-QZ	SDS-plus® Bohrfutteradapter 1/2" x 20 UNF (mit Schraube)	–	1	14,90 € 17,73 €	DW-ZUB
DT7017-QZ	Zweiseitiges Bohrfutter aus Kunststoff für 2 und 4 kg Bohrhammer (z.B. D25114K)	1,5–13 mm	1	65,60 € 78,06 €	DW-ZUB

SCHRAUBEN



EXTREME FLEXTORQ™ SCHRAUBERBITS

- OPTIMIERTE UND VERLÄNGERTE TORSION-ZONE für eine optimale Kraftverteilung und maximale Lebensdauer der Bits.
- REDUZIERTE BRUCHGEFAHR und geringe Abnutzung auch bei den anspruchsvollsten Anwendungen.
- VERBESSERTER DREHMOMENT-TRANSFER auf die Schraube
- GENAUE PASSGENAUIGKEIT des Bits in den Kopf der Schraube durch optimierte Spitzengeometrie.
- FÜR DEN EINSATZ in Schlagschraubern.
- SORTIMENT ALS SETS VERFÜGBAR von 25–57 mm Länge.

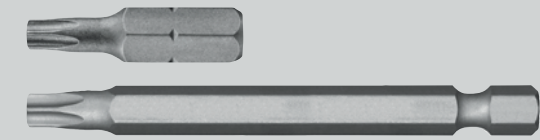

TORSION SCHRAUBERBITS

- SPEZIELLE HÄRTUNG mit Torsion-Zone für eine verlängerte Lebensdauer bei extremen Anwendungen in Holz und Metall.
- HEXAGONALER AUFBAU gewährleistet optimale Verdrehenschaften beim Auftreten von schlagartigen Drehmomentspitzen und vermindert somit die Bruchgefahr.
- OPTIMALE PASSGENAUIGKEIT durch Herstellung gemäß der deutschen DIN Norm.
- HOCHQUALITÄTSSTAHL für Widerstandsfähigkeit und Langlebigkeit.
- SORTIMENT von 25–70 mm Länge.



EXTREME FLEXTORQ™ Schrauberbits

MAXIMALE LEBENSDAUER UND OPTIMALE PASSGENAUIGKEIT



SPEZIELLE TORSION-ZONE

Flexi-Torsion-Zone reduziert die Belastung auf dem Bitkopf und damit die Bruchgefahr des Bits.



MAXIMALE PASSGENAUIGKEIT

Formschlüssiger Sitz des Bits in der Schraube. Dadurch besserer Halt und kein Durchdrehen.



MAXIMALE LEBENSDAUER

Längere Standzeit durch verbesserten Drehmoment-Transfer auf die Schraube und optimale Bit-Flexibilität.

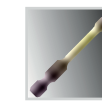

QUALITÄTSSTAHL

Europäischer Hochqualitätsstahl für extreme Widerstandsfähigkeit und Langlebigkeit.

PRODUKTMERKMALE: Hochwertige Schrauberbits in der Qualität „EXTREME FLEXTORQ™“ • Optimale Bit-Flexibilität für maximale Lebensdauer bei hohen Drehmomenten • Bit-Kopf mit hoher Passgenauigkeit verhindert ein Abrutschen im Schraubkopf und ermöglicht somit eine längere Standzeit

ANWENDUNGEN: Für alle Schraubenanwendungen

Für den Einsatz in Schlag-schraubern, Bohrmaschinen und Schraubern (Akku, Kabel und Druckluft)



EXTREME FLEXTORQ™ Bits für Phillips® Kreuzschlitzschrauben

Artikel-Nr.	Größe	Gesamtlänge	Inhalt	UVP zzgl. / inkl. MwSt.	PG
DT7993T-QZ	Ph1	25 mm	5	6,90 € 8,21 €	DW-ZUB
DT7994T-QZ	Ph2	25 mm	5	6,90 € 8,21 €	DW-ZUB
DT7995T-QZ	Ph3	25 mm	5	6,90 € 8,21 €	DW-ZUB
DT7997T-QZ	Ph1	50 mm	5	10,30 € 12,26 €	DW-ZUB
DT70532T-QZ	Ph2	50 mm	2	4,60 € 5,47 €	DW-ZUB
DT7998T-QZ	Ph2	50 mm	5	10,30 € 12,26 €	DW-ZUB
DT7999T-QZ	Ph3	50 mm	5	10,30 € 12,26 €	DW-ZUB



Fortsetzung: siehe nächste Seite

EXTREME FLEXTORQ™ Schrauberbits

EXTREME FLEXTORQ™ Bits für Pz Kreuzschlitzschrauben

Artikel-Nr.	Größe	Gesamtlänge	Inhalt	UVP zzgl. / inkl. MwSt.	PG
DT7386T-QZ	Pz1	25 mm	5	6,90 € / 8,21 €	DW-ZUB
DT7387T-QZ	Pz2	25 mm	5	6,90 € / 8,21 €	DW-ZUB
DT7388T-QZ	Pz3	25 mm	5	6,90 € / 8,21 €	DW-ZUB
DT7390T-QZ	Pz1	50 mm	5	10,30 € / 12,26 €	DW-ZUB
DT70531T-QZ	Pz2	50 mm	2	4,60 € / 5,47 €	DW-ZUB
DT7391T-QZ	Pz2	50 mm	5	10,30 € / 12,26 €	DW-ZUB
DT7392T-QZ	Pz3	50 mm	5	10,30 € / 12,26 €	DW-ZUB

EXTREME FLEXTORQ™ Bits für Torx® Schrauben

Artikel-Nr.	Größe	Gesamtlänge	Inhalt	UVP zzgl. / inkl. MwSt.	PG
DT7379T-QZ	T10	25 mm	5	6,90 € / 8,21 €	DW-ZUB
DT7380T-QZ	T15	25 mm	5	6,90 € / 8,21 €	DW-ZUB
DT7381T-QZ	T20	25 mm	5	6,90 € / 8,21 €	DW-ZUB
DT7382T-QZ	T25	25 mm	5	6,90 € / 8,21 €	DW-ZUB
DT7383T-QZ	T27	25 mm	5	6,90 € / 8,21 €	DW-ZUB
DT7384T-QZ	T30	25 mm	5	6,90 € / 8,21 €	DW-ZUB
DT7373-QZ*	T40	25 mm	5	6,90 € / 8,21 €	DW-ZUB
DT7393T-QZ	T10	50 mm	5	10,30 € / 12,26 €	DW-ZUB
DT7394T-QZ	T15	50 mm	5	10,30 € / 12,26 €	DW-ZUB
DT70533T-QZ	T20	50 mm	2	4,60 € / 5,47 €	DW-ZUB
DT7395T-QZ	T20	50 mm	5	10,30 € / 12,26 €	DW-ZUB
DT70534T-QZ	T25	50 mm	2	4,60 € / 5,47 €	DW-ZUB
DT7396T-QZ	T25	50 mm	5	10,30 € / 12,26 €	DW-ZUB
DT7397T-QZ	T27	50 mm	5	10,30 € / 12,26 €	DW-ZUB
DT7398T-QZ	T30	50 mm	5	10,30 € / 12,26 €	DW-ZUB
DT7399T-QZ	T40	50 mm	5	10,30 € / 12,26 €	DW-ZUB

* Non Torsion

EXTREME FLEXTORQ™ Schrauberbit-Packs



EXTREME FLEXTORQ™ Schrauberbit-Packs 50 mm inklusive Magnet-Bitring

Artikel-Nr.	Größe	Gesamtlänge	Inhalt	UVP zzgl. / inkl. MwSt.	PG
DT70535T-QZ	Pz2	50 mm	3	9,10 € / 10,83 €	DW-ZUB
DT70536T-QZ	Ph2	50 mm	3	9,10 € / 10,83 €	DW-ZUB
DT70537T-QZ	T20	50 mm	3	9,10 € / 10,83 €	DW-ZUB
DT70538T-QZ	T25	50 mm	3	9,10 € / 10,83 €	DW-ZUB

DT70536T

Siehe auch Seite 300

EXTREME FLEXTORQ™ und EXTREME® Schrauberbit-Packs in TIC TAC Boxen

Artikel-Nr.	Größe	Gesamtlänge	Inhalt	Versandseinheit	UVP zzgl. / inkl. MwSt.	PG
DT70586T-QZ	Ph2	25 mm	25	1	9,00 € / 10,71 €	Akt.netto
DT70555T-QZ	Ph2	25 mm	25	1	9,00 € / 10,71 €	Akt.netto
DT70556T-QZ	Pz2	25 mm	25	1	9,00 € / 10,71 €	Akt.netto
DT70557T-QZ	T20	25 mm	25	1	9,30 € / 11,07 €	Akt.netto
DT70558T-QZ	T25	25 mm	25	1	9,30 € / 11,07 €	Akt.netto
DT70559T-QZ	T40	25 mm	25	1	9,30 € / 11,07 €	Akt.netto

DT70559T

Siehe auch Seite 307

Fortsetzung: siehe nächste Seite

EXTREME FLEXTORQ™ Schrauberbit-Packs



EXTREME FLEXTORQ™ Schrauberbit-Sets

Artikel-Nr.	Beschreibung	Inhalt	Versandseinheit	UVP zzgl. / inkl. MwSt.	PG
DT70523T-QZ	32-tlg. Set EXTREME FLEXTORQ™ Bits inkl. Magnet-Bithalter 25mm: Ph1, 3x Ph2, Ph3, 2x Pz1, 5x Pz2, 3x Pz3, 2x T10, 2x T15, 2x T20, 2x T25, T27, T30, T40, 2x SL6, SL8, 2x Pr2 Für den Einsatz in Schlagschraubern geeignet	1	1	16,40 € / 19,52 €	Akt.netto
DT70578T-QZ	10-tlg. Set EXTREME FLEXTORQ™ mit 20° schwenkbarem Bithalter inkl. 9 Bits 25mm: 2x Ph2, Pz2, T10, T15, 2x T20, T25, T30 Für den Einsatz in Schlagschraubern geeignet	1	1	11,20 € / 13,33 €	Akt.netto

DT70523T

Siehe auch Seite 307

EXTREME FLEXTORQ™ Schrauberbit-Sets in kleinen ToughCase™

Artikel-Nr.	Beschreibung	Inhalt	Versandseinheit	UVP zzgl. / inkl. MwSt.	PG
DT70734T-QZ	29-tlg. Set EXTREME FLEXTORQ™ Bits inkl. Magnet-Bitring 25mm: 1x T10, 1x T15, 1x T20, 1x T25, 1x T30, 1x T20H, 1x T25H / 57mm: 1x Ph2, 1x Pz2, 1x Pz3, 2x T10, 3x T15, 7x T20, 5x T25, 1x T30 Für den Einsatz in Schlagschraubern geeignet	1	1	38,70 € / 46,05 €	Akt.netto
DT70735T-QZ	25-tlg. Set EXTREME FLEXTORQ™ Bits mit Magnet-Bithalter 25mm: 1x Ph1, 1x Ph2, 1x Ph3, 1x Pz2, 1x T10, 1x T15, 5x T20, 3x T25, 1x T30 / 57mm: 1x Ph2, 1x T20 / HSS-G Metallbohrer: Ø 3/4/5/6/8 mm / Steckschlüssel: 8; 10 mm Für den Einsatz in Schlagschraubern geeignet	1	1	77,10 € / 91,75 €	Akt.netto
DT70738T-QZ	31-tlg. Set EXTREME FLEXTORQ™ Bits mit Magnet-Bithalter mit Torsion-Zone 25mm: 1x Ph2, 1x Pz2, 1x T10, 1x T15, 4x T20, 3x T25, 1x T30, 1x T20H, 1x T25H / 57mm: 1x Ph2, 1x Pz2, 2x T10, 2x T15, 6x T20, 4x T25 Für den Einsatz in Schlagschraubern geeignet	1	1	40,80 € / 48,55 €	Akt.netto
DT70745T-QZ	31-tlg. Set EXTREME FLEXTORQ™ Bits mit Magnet-Bithalter mit Torsion-Zone 25mm: 1x Ph2, 1x Pz2, 1x T10, 2x T15, 4x T20, 2x T25, 1x T30, 1x T20H, 1x T25H / 57mm: 1x Ph2, 1x Pz2, 2x T10, 3x T15, 5x T20, 4x T25	1	5	21,50 € / 25,59 €	Akt.netto

DT70734T

Siehe auch Seite 307

EXTREME IMPACT® 1/4"-WINKELBOHRVORSATZ (SCHLAGFEST)

VERSCHIEDENE ANWENDUNGSMÖGLICHKEITEN: MIT ODER OHNE VERLÄNGERUNG SOWIE MIT ODER OHNE HANDGRIFF JEWEILS EINSETZBAR

INNOVATIVE LÖSUNG
Individuell kombinierbar für verschiedene Anwendungen. Basiskopf ist allein oder in Kombination mit Griff und Verlängerung einsetzbar.

FLEXIBLE VERLÄNGERUNG
Für problemlosen Einsatz auch bei schwer zugänglichen Stellen durch hohe Knickfestigkeit bis 180°.

BASISKOPF IN METALLBAUWEISE
Gewährleistet hohe Lebensdauer selbst bei härtestem Einsatz.

PRODUKTMERKMALE: Ultra-kompakter Basiskopf mit sehr geringen Eckmaßen (Kopflänge: 65 mm / Kopftiefe: 38 mm) – für problemlosen Einsatz selbst bei engen Platzverhältnissen • Robuste Winkelkopfmechanik – einsetzbar mit Schlagschraubern bis zu einem max. Drehmoment von 43 Nm • Magnetischer Bithalter mit 1/4" Innensechskant-Aufnahme – für schnellen Wechsel und sicheren Sitz der Schrauberbits • Robuster 1/4" Sechskant-Schaft – gewährleistet bei allen Anwendungen einen festen und sicheren Sitz in Schraubern und Schlagschraubern sowie in allen Bohr- und Schlagbohrschraubern mit konventionellen Bohrfuttern

ANWENDUNGEN: Innovativer, 3-teiliger Winkelbohrvorsatz – individuell kombinierbar für verschiedene Anwendungen



Artikel-Nr.	Beschreibung	Inhalt	UVP zzgl. / inkl. MwSt.	PG
DT20502-QZ*	3-tlg. Winkelbohrvorsatz (1/4") Set mit Basiskopf, Handgriff, flexibler Verlängerung	1	50,90 € / 60,57 €	DW-ZUB



Torsion Schrauberbits

OPTIMALE VERDREHEIGENSCHAFTEN BEIM AUFTRETEN VON DREHMOMENTSPITZEN

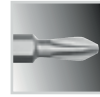

SPEZIELLE TORSIONSZONE

Spezielle Härtung mit Torsionszone für eine verlängerte Lebensdauer bei extremen Anwendungen in Holz und Metall.



PRÄZISE AUFNAHME

Optimale Passgenauigkeit durch Herstellung gemäß der deutschen DIN Norm.

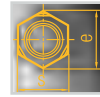

HEXAGONALER AUFBAU

Gewährleistet optimale Verdrehigenschaften beim Auftreten von schlagartigen Drehmomentspitzen und vermindert somit die Bruchgefahr.



QUALITÄTSSTAHL

Europäischer Hochqualitätsstahl für extreme Widerstandsfähigkeit und Langlebigkeit.

PRODUKTMERKMALE: Hochwertige Schrauberbits in der Qualität „TORSION“ • Alle Bits werden in einer robusten, wiederverschließbaren Kunststoff-Box geliefert

ANWENDUNGEN: Für alle Schraubenwendungen

Für den Einsatz in Bohrmaschinen und Schraubern (Akku und Kabel)

Torsion Bits für Innenvierkant-Schrauben



Artikel-Nr.	Beschreibung	Gesamtlänge	Inhalt	UVP zzgl. / inkl. MwSt.	PG
DT7170-QZ	1	25 mm	5	11,10 € / 13,21 €	DW-ZUB
DT7171-QZ	2	25 mm	5	11,10 € / 13,21 €	DW-ZUB

Torsion Bits für Torx® Schrauben



Artikel-Nr.	Beschreibung	Gesamtlänge	Inhalt	UVP zzgl. / inkl. MwSt.	PG
DT7253-QZ	T10	25 mm	5	6,40 € / 7,62 €	DW-ZUB
DT7254-QZ	T15	25 mm	5	6,40 € / 7,62 €	DW-ZUB
DT7255-QZ	T20	25 mm	5	6,40 € / 7,62 €	DW-ZUB
DT7266-QZ	T20	25 mm	20	19,70 € / 23,44 €	DW-ZUB
DT7256-QZ	T25	25 mm	5	6,40 € / 7,62 €	DW-ZUB
DT7267-QZ	T25	25 mm	20	19,70 € / 23,44 €	DW-ZUB
DT7258-QZ	T30	25 mm	5	6,40 € / 7,62 €	DW-ZUB
DT7268-QZ	T30	25 mm	20	19,70 € / 23,44 €	DW-ZUB
DT7259-QZ	T40	25 mm	5	6,40 € / 7,62 €	DW-ZUB
DT7290-QZ	T10	70 mm (Form E 3.6 1/4")	5	22,10 € / 26,30 €	DW-ZUB
DT7291-QZ	T15	70 mm (Form E 3.6 1/4")	5	22,10 € / 26,30 €	DW-ZUB
DT7292-QZ	T20	70 mm (Form E 3.6 1/4")	5	22,10 € / 26,30 €	DW-ZUB
DT7293-QZ	T25	70 mm (Form E 3.6 1/4")	5	22,10 € / 26,30 €	DW-ZUB
DT7295-QZ	T30	70 mm (Form E 3.6 1/4")	5	22,10 € / 26,30 €	DW-ZUB

Schrauberbit-Sets

Sets



Artikel-Nr.	Beschreibung	Versandseinheit	UVP zzgl. / inkl. MwSt.	PG
DT71570-QZ	14-tlg. Bit-Set in kompakter Kasette – 25mm: Ph1, 2x Ph2, Pz2, T10, 2x T15, 2x T20, 2x T25, T30 / 1x 125 mm und 1x 85 mm Magnet-Bithalter mit Führungshülse	1	6,40 € / 7,62 €	Akt.netto
DT71516-QZ	24-tlg. Bit- und Ratschen-Set – 25mm: Pz1, Pz2, Pz3, Ph1, Ph2, Ph3, T10, T15, T20, T25, T30, T40, Hex 4, Hex 5, Hex 6 / Nüsse: 6, 7, 8, 10, 11, 13 mm / Bithalter, Adapter, Ratsche	1	22,80 € / 27,13 €	Akt.netto
DT70707-QZ	26-tlg. Bit-Set in kleinem ToughCase™ inkl. Kaffeebecher – 25mm: 2x Ph2, 5x Pz2, 2x Pz3, 1x T10, 1x T15, 1x T20, 2x T25, 1x T30 / 50mm: 1x Ph2, 1x Pz2, 1x Pz3, 1x T25 / Metallbohrer HSS-G mit 1/4" Sechskant-Aufnahme: 3, 4, 5, 6 mm / Steckschlüssel: 10 mm / Magnet-Bithalter mit Führungshülse, Kaffeebecher	4	30,40 € / 36,18 €	Akt.netto
DT7944S-QZ	31-tlg. Bit-Set – 2x Pz1, 3x Pz2, Pz3, 2x Ph1, 2x Ph2, Ph3, SL4.5, SL5.5, SL6.5, 2x T10, 2x T15, 2x T20, 2x T25, 2x T30, 2x T40, Hex3, 2x Hex4, Hex5 / Schnellwechsel-Magnet-Bithalter	1	10,50 € / 12,49 €	Akt.netto
DT7969-QZ	32-tlg. Bit-Set in langlebigem und schlagfestem ToughCase™ mit Gürtelclip Bits in Profiqualität – Ph1, 2x Ph2, Ph3, Pz1, 2x Pz2, Pz3, S13, S14, S15, S16.5, Hex3, Hex4, Hex5, Hex6, T10, T15, T20, T25, T27, T30, T40, TT10, TT15, TT20, TT25, TT27, TT30, TT40 / Magnet-Bithalter mit Sperr-Ring	1	12,70 € / 15,11 €	Akt.netto
DT70717-QZ	40-tlg. Bit-Set in kleinem ToughCase™ – 25 mm: 1x Ph1, 2x Ph2, 1x Ph3, 2x Pz2, 2x Pz3, 2x T10, 2x T15, 3x T20, 3x T25, 2x T30, 1x SL6 / 50 mm: 1x Ph1, 2x Ph2, 1x Pz1, 2x Pz2, 1x T10, 1x T15, 3x T20, 3x T25, 2x T30 / Steckschlüssel: 8, 10 mm / Magnet-Bithalter	5	12,80 € / 15,23 €	Akt.netto
DT70702-QZ	40-tlg. Bit-Set in kleinem ToughCase™ – 25 mm: 1x Ph1, 2x Ph2, 2x Ph3, 6x Pz2, 3x Pz3, 1x T10, 2x T15, 2x T25, 2x T30 / 50mm: 1x Ph1, 2x Ph2, 4x Pz2, 1x Pz3, 1x T15, 1x T20, 2x T25, 2x T30 / 89 mm: 2x Ph2 / Steckschlüssel: 8, 10 mm / Magnet-Bithalter mit Führungshülse	5	12,80 € / 15,23 €	Akt.netto
DT70704-QZ	47-tlg. Bit-Set in kleinem ToughCase™ inkl. Schutzbrille – 25 mm: 1x Ph1, 1x Ph2, 1x Ph3, 1x Pz1, 1x Pz2, 4x T10, 4x T15, 8x T20, 8x T25, 3x T30, 3x T40, 1x T10H, 1x T15H, 2x T20H, 2x T25H, 2x T30H / 50 mm: 1x T20, 1x T25 / Adapter 1/4" Sechskant auf 1/4" Vierkant / Adapter 1/4" Sechskant auf 3/8" Vierkant / Magnet-Bithalter / Sicherheitsbrille	5	18,30 € / 21,78 €	Akt.netto
DT71569-QZ	100-tlg. T STAK™ Universal-Set – HSS-Metallbohrer Ø 1,5, 2, 2,5, 3, 3,5, 4, 4,5, 5, 5,5, 6, 6,5, 7 mm / Betonbohrer Ø 4, 5, 5,5, 2x 6, 2x 8, 10 mm / Lochsäge Ø 32, 38, 44, 54 mm / Schnellspanndorn / Bits 25 mm: 2x Pz1, 23x Pz2, 2x Pz3, 2x Ph1, 23x Ph2, Ph3, 2x T10, 2x T15, 2x T20, 2x T25, 2x T27, 2x T30, SL4, SL5, SL6, SL7 / Steckschlüssel: 5, 6, 7, 8, 10 mm / Bithalter	5	51,90 € / 61,76 €	Akt.netto

Siehe auch Seite 307

T STAK™ Caddy

PRODUKTMERKMALE: Kompatibel mit dem T STAK™ System als perfekte Ergänzung



Caddy



Artikel-Nr.	Beschreibung	Mindestbestellmenge	UVP zzgl. / inkl. MwSt.	PG
DT70716-QZ	T STAK™ Caddy für 5 kleine ToughCase™ plus 4 Tic Tac Boxen	1	17,60 € / 20,94 €	Akt.netto

Trockenbauschrauber-Zubehör

PRODUKTMERKMALE: Hochwertige Ersatz-Bits für den Magazinvorsatz des DEWALT Trockenbauschraubers DCF6201 • Magnet-Bithalter für Schraubtiefenanschlag

Zubehör

Artikel-Nr.	Beschreibung	Gesamtlänge	Inhalt	UVP zzgl. / inkl. MwSt.	PG
DT7205-QZ	Pr2*	153 mm	1	6,20 € / 7,38 €	Akt.netto
DT7206-QZ	Pr2*	153 mm	5	27,60 € / 32,84 €	Akt.netto
DT7207-QZ	Pr2*	153 mm	20	86,40 € / 102,81 €	Akt.netto
DT20425-QZ	Pr2* speziell für DCF6202	156 mm	5	27,60 € / 32,84 €	Akt.netto
DT7520-QZ	Magnet-Bithalter für Schraubtiefenanschlag	1 mm	5	3,90 € / 4,64 €	Akt.netto

* Vergleichbar Ph2

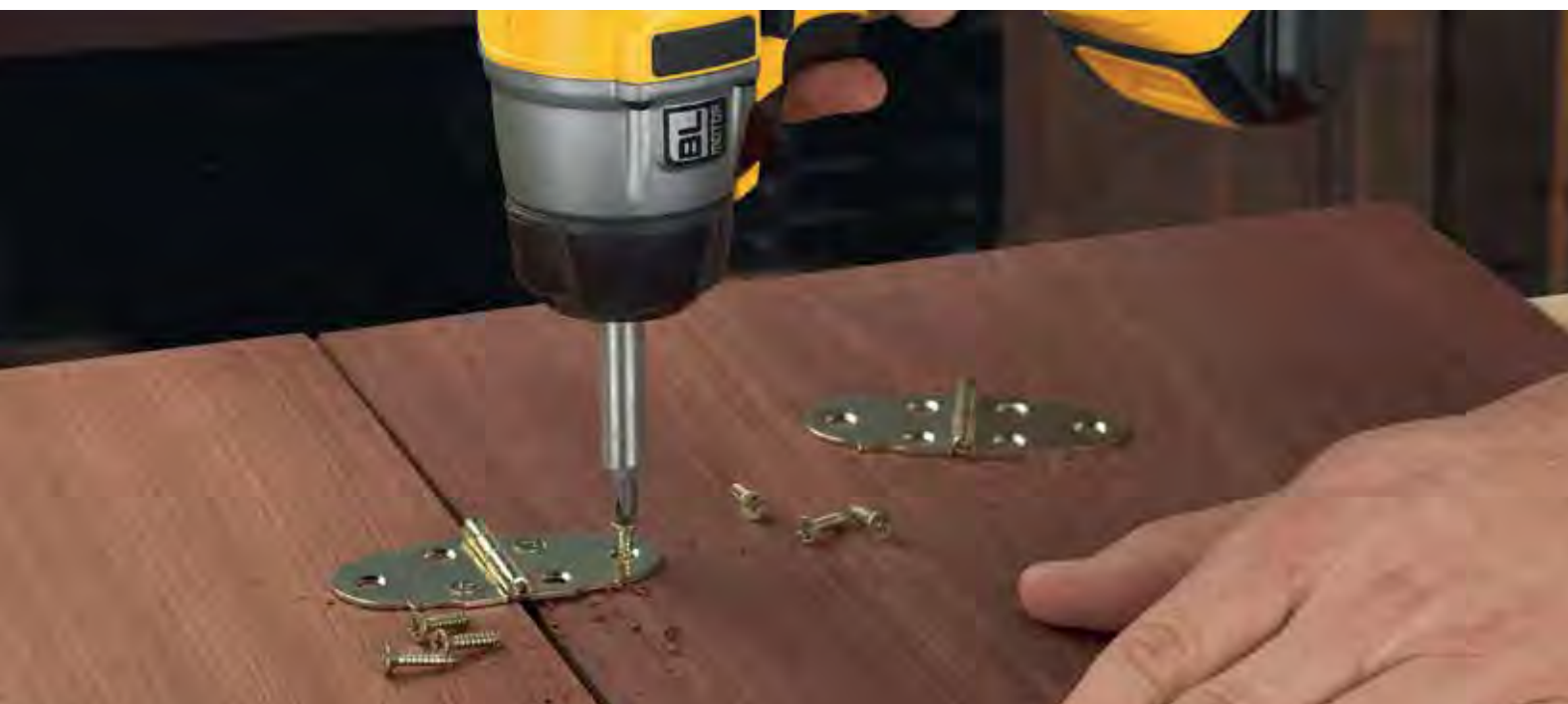

EXTREME IMPACT® Steckschlüssel für Schlagschrauber

EXTREM ROBUSTE, SCHLAGFESTE STECKSCHLÜSSEL



SPEZIELLE HÄRTUNG

Extrem robust und widerstandsfähig für eine lange Lebensdauer selbst bei härtester Beanspruchung. Gemäß den Richtlinien ISO2725-1 und ISO2725-2.



1/4" ZU 1/2" ADAPTER

Für eine volle Kompatibilität mit Ihrem Schrauber sowohl 1/4" als auch Bohrfutter.



GELASERTE GRÖSSENANGABEN

Abriebgeschützt platzierte Markierungen sorgen für eine dauerhaft gute Lesbarkeit.



EINSATZ

Für druckluft-, akku- und kabelbetriebene Schlagschrauber. Selbstverständlich auch einsetzbar auf allen anderen Schraubern mit Bit-Aufnahme oder Bohrfutter.

ANWENDUNGEN: Absolut schlagfest, konzipiert für die härtesten Anwendungen, bis zu 300 Nm+ geeignet

Für den Einsatz in Schlagschraubern, Bohrmaschinen und Schraubern (Akku, Kabel und Druckluft)



Einzelpacks EXTREME IMPACT® Steckschlüssel 1/2", kurz

Artikel-Nr.	Durchmesser	Gesamtlänge	Inhalt	UVP zzgl. / inkl. MwSt.	PG
DT7530-QZ	12 mm	38 mm	1	6,50 € / 7,74 €	DW-ZUB
DT7531-QZ	13 mm	38 mm	1	6,70 € / 7,97 €	DW-ZUB
DT7532-QZ	14 mm	38 mm	1	7,20 € / 8,57 €	DW-ZUB
DT7533-QZ	15 mm	38 mm	1	7,70 € / 9,16 €	DW-ZUB
DT7534-QZ	16 mm	38 mm	1	8,20 € / 9,76 €	DW-ZUB
DT7535-QZ	17 mm	38 mm	1	8,50 € / 10,12 €	DW-ZUB
DT7536-QZ	18 mm	38 mm	1	8,80 € / 10,47 €	DW-ZUB
DT7537-QZ	19 mm	38 mm	1	9,30 € / 11,07 €	DW-ZUB
DT7538-QZ	20 mm	38 mm	1	9,80 € / 11,66 €	DW-ZUB
DT7539-QZ	21 mm	38 mm	1	10,50 € / 12,50 €	DW-ZUB
DT7540-QZ	22 mm	38 mm	1	11,10 € / 13,21 €	DW-ZUB
DT7541-QZ	24 mm	38 mm	1	11,50 € / 13,69 €	DW-ZUB

Einzelpacks EXTREME IMPACT® Steckschlüssel 1/2", lang

Artikel-Nr.	Durchmesser	Gesamtlänge	Inhalt	UVP zzgl. / inkl. MwSt.	PG
DT7546-QZ	12 mm	78 mm	1	11,20 € / 13,33 €	DW-ZUB
DT7547-QZ	13 mm	78 mm	1	11,90 € / 14,16 €	DW-ZUB
DT7548-QZ	14 mm	78 mm	1	12,60 € / 14,99 €	DW-ZUB
DT7549-QZ	15 mm	78 mm	1	12,80 € / 15,23 €	DW-ZUB
DT7550-QZ	16 mm	78 mm	1	13,20 € / 15,71 €	DW-ZUB
DT7551-QZ	17 mm	78 mm	1	13,40 € / 15,95 €	DW-ZUB
DT7552-QZ	18 mm	78 mm	1	13,80 € / 16,42 €	DW-ZUB
DT7553-QZ	19 mm	78 mm	1	13,80 € / 16,42 €	DW-ZUB
DT7554-QZ	20 mm	78 mm	1	13,80 € / 16,42 €	DW-ZUB
DT7555-QZ	21 mm	78 mm	1	13,80 € / 16,42 €	DW-ZUB
DT7556-QZ	22 mm	78 mm	1	14,90 € / 17,73 €	DW-ZUB
DT7557-QZ	24 mm	78 mm	1	15,30 € / 18,21 €	DW-ZUB

Sets



DT7507

Artikel-Nr.	Beschreibung	Inhalt	UVP zzgl. / inkl. MwSt.	PG
DT7507-QZ	9-tlg. Set Schlagschrauber-Steckschlüssel 10, 13, 15, 17, 19, 22, 24, 27 mm, 1/4" zu 1/2" Adapter	1	43,00 € / 51,17 €	Akt.netto
DT7506-QZ	17-tlg. Set Schlagschrauber-Steckschlüssel 6, 8, 10, 11, 12, 13, 14, 16, 17, 18, 19, 20, 21, 22, 24, 27 mm, 1/4" zu 1/2" Adapter	1	69,30 € / 82,47 €	Akt.netto

Siehe auch Seite 309

EXTREME IMPACT® Schlagschrauber-Adapter



Adapter



DT7508

DT7512

Artikel-Nr.	Beschreibung	Inhalt	UVP zzgl. / inkl. MwSt.	PG
DT7508-QZ	Adapter 1/4"-Werkzeugaufnahme für 1/2" Schlagschrauber	1	14,40 € / 17,14 €	DW-ZUB
DT7512-QZ	Adapter 1/2"-Werkzeugaufnahme für 1/4" Schlagschrauber	1	11,60 € / 13,80 €	DW-ZUB

Steckschlüssel

Für den Einsatz in Bohrmaschinen und Schraubern (Akku und Kabel)

Außensechskant-Steckschlüssel (Form E 6.3 1/4")

Artikel-Nr.	Beschreibung	Größe	Gesamtlänge	Inhalt	UVP zzgl. / inkl. MwSt.	PG
DT7401-QZ	Permanentmagnet	7 mm	50 mm	1	3,90 € / 4,64 €	DW-ZUB
DT7402-QZ	Permanentmagnet	8 mm	50 mm	1	4,00 € / 4,76 €	DW-ZUB
DT7403-QZ	Permanentmagnet	10 mm	50 mm	1	4,30 € / 5,12 €	DW-ZUB
DT7423-QZ	Permanentmagnet / 12-Kant	11 mm	50 mm	1	4,50 € / 5,36 €	DW-ZUB
DT7404-QZ	Permanentmagnet	13 mm	50 mm	1	4,60 € / 5,47 €	DW-ZUB
DT7430-QZ	EXTREME IMPACT® Permanentmagnet/Easy Clean	8 mm	75 mm	1	8,00 € / 9,52 €	DW-ZUB
DT7440-QZ	EXTREME IMPACT® Permanentmagnet/Easy Clean	10 mm	75 mm	1	8,60 € / 10,23 €	DW-ZUB
DT7450-QZ	EXTREME IMPACT® Permanentmagnet/Easy Clean	13 mm	75 mm	1	9,10 € / 10,83 €	DW-ZUB
DT7460-QZ	EXTREME IMPACT® Permanentmagnet-Set/Easy Clean	8, 10, 13 mm	75 mm	1	25,50 € / 30,35 €	DW-ZUB



EXTREME Easy Clean Permanentmagnet



Bithalter

Form E 6.3 1/4"

Artikel-Nr.	Beschreibung	Gesamtlänge	Inhalt	UVP zzgl. / inkl. MwSt.	PG
DT7500-QZ	Bithalter magnetisch	60 mm	1	5,80 € / 6,90 €	DW-ZUB
DT7511-QZ	Schnellwechsel-Magnet-Bithalter	60 mm	1	5,80 € / 6,90 €	DW-ZUB
DT7515-QZ	Schnellwechsel-Bithalter ClicFix für Einhandbedienung, magnetisch	60 mm	1	19,70 € / 23,44 €	DW-ZUB
DT7521-QZ	Trockenbau-Bithalter mit Bit PH2, 25 mm	75 mm	1	17,10 € / 20,35 €	DW-ZUB
DT7701-QZ	Magnet-Bithalter mit Führungshülse, Ø 9.5 mm	80 mm	1	8,40 € / 10,00 €	DW-ZUB
DT7505-QZ	EXTREME IMPACT® schwenkbarer Bithalter mit EXTREME IMPACT® Torsion Bit Pz2, 25 mm	87 mm	1	12,00 € / 14,28 €	DW-ZUB
DT7522-QZ	EXTREME FLEXTORQ™ Magnet-Bithalter	92 mm	1	12,90 € / 15,35 €	DW-ZUB
DT7524-QZ	EXTREME® Magnet-Bithalter	76 mm	1	11,20 € / 13,33 €	DW-ZUB

Schnellwechsel-System

PRODUKTMERKMALE: Komplettes Bohr-Senk-Schraubensystem • Einhändig bedienbares Verriegelungssystem zum schnellen Wechseln zwischen Bohr- und Schraubenanwendung • Robuster 8 mm Schaft für erhöhte Stabilität

ANWENDUNGEN: Für den Einsatz in Hart- und Weichholz sowie Holzwerkstoffen • Ideal für den Einsatz im Möbelbau, Innenausbau etc.

Für den Einsatz in Bohrmaschinen und Schraubern (Akku und Kabel)

DIE SCHNELLWECHSEL-EINHEIT ist ein komplettes Bohr-Senk-Schraubensystem für sauberes und exaktes Vorbohren und Versenken von Schrauben. Das einhändig bedienbare Verriegelungssystem zum schnellen Wechseln zwischen Bohr- und Schraubenanwendung reduziert den Zeitaufwand von drei Arbeitsschritten auf ein Minimum.



Pilotbohrer mit Aufstecksenker

Artikel-Nr.	Beschreibung	Größe	Inhalt	UVP zzgl. / inkl. MwSt.	PG
DT7607-XJ	Pilotbohrer mit Senker, für 6 mm Schrauben	Nr. 12	1	5,40 € / 6,43 €	DW-ZUB

Schnellwechsel-Komplett-Set

Artikel-Nr.	Beschreibung	Größe	Inhalt	UVP zzgl. / inkl. MwSt.	PG
DT7612-XJ	Komplett-Set mit Aufnahme, Wechseleinheit, Bohrer mit Senker Nr. 6, 8, 10, 12, Bits 25 mm: 2x Pz2, 2x Ph2	Nr. 6, 8, 10, 12	10	48,60 € / 57,83 €	DW-ZUB



KREISSÄGEBLÄTTER

EIGENSCHAFTEN

Die Eigenschaften der Kreissägeblätter bestimmen Arbeitsfortschritt, Schnittqualität und Standzeit für den jeweiligen zu bearbeitenden Werkstoff.

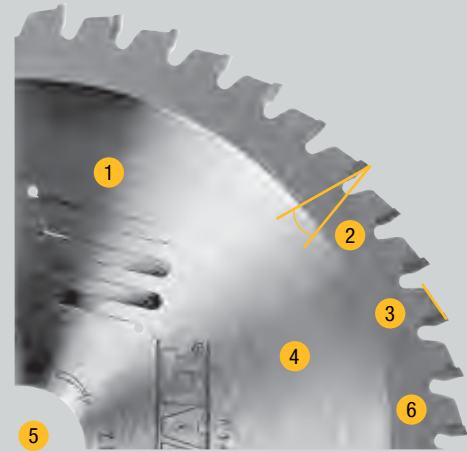

1: ANTI-VIBRATIONS-LINIEN

Vermindern die Vibrationen im Sägeblatt und sorgen für äußerst präzise Schnitte und eine effektive Geräuschreduzierung.*

2: ZAHNWINKEL

Neigung des Zahns = Winkel, der die Zahnbrust mit einer gedachten Linie zwischen Schneidkante und Sägeblattmittelpunkt bildet (+20° bis -7°).

3: SCHNITTBREITE

Die Schnittbreite eines Sägeblattes wird durch die Breite des Zahns bestimmt – als messbarer Abstand zwischen rechter und linker Flankenoberkante.

4: BLATTKÖRPER

Dicke des Sägeblattkörpers.

5. BOHRUNGSDURCHMESSER

Durchmesser der Bohrung für die Aufnahme des Blattes in der Maschine.

6: ZAHNZAHL UND -GEOMETRIE

Qualität und Geschwindigkeit eines Sägeschnittes werden wesentlich bedingt durch die Zahnzahl- und form. So eignen sich Sägeblätter mit niedriger Zahnzahl und positivem Zahnwinkel eher für schnelle, einfache Formatschnitte, während Sägeblätter mit hoher Zahnzahl und negativem Winkel für feine Schnitte in anspruchsvollen Materialien, wie Laminaten und beschichteten Platten geeignet sind.

QUALITÄTSKLASSEN

XR EXTREME® RUNTIME

KREISSÄGEBLÄTTER FÜR EINE KOMPROMISSLOSE PERFORMANCE.

- **EINZIGARTIGE ZAHNFORM** (Wechselzahn- & Flachzahngeometrie) und Thin Kerf Design für weniger Staub und eine geringere Belastung der Säge.
- **HOCHWERTIGSTES HARTMETALL UND DEHNUNGS-SLOTS** für eine effiziente Ausnutzung der maximalen Akku-Leistung.
- **DIE ANTI-VIBRATIONS- UND GERÄUSCH-DÄMPFUNGLINIEN** vermindern die Vibrationen im Sägeblatt und sorgen für äußerst präzise Schnitte und eine effektive Geräuschreduzierung.*

EXTREME®

SÄGEBLÄTTER FÜR EIN FEINES FINISH.

- **EXTRA GROSSE UND HARTE HM-ZÄHNE** für extrem saubere und präzise Schnitte.
- **EINZIGARTIGE LEGIERUNG** mit Chrombestandteilen für eine längere Standzeit.
- **GELASERTER BLATTKÖRPER** für eine höhere Rundlaufgenauigkeit und zusätzliche Schnittpräzision.
- **ANTI-VIBRATIONS-ELEMENTE** vermindern die Vibrationen im Sägeblatt und sorgen für äußerst präzise Schnitte und eine effektive Geräuschreduzierung.*

CONSTRUCTION

EXTREM ROBUSTE UND WIDERSTANDFÄHIGE SÄGEBLÄTTER.

- **VERSTÄRKTE BLATTSCHULTERN** für eine exzellente Blattschärfe und einen schnellen Sägefortschritt mit hoher Lebensdauer.
- **EXTREM ROBUSTE HM-ZÄHNE**, durch die harte Schläge durch Nägel und Betonreste direkt in den gehärteten Blattkörper geleitet werden und somit Zahnausbrüche verhindern.
- **STABILER BLATTKÖRPER** absorbiert härteste Schläge und sorgt für eine verlängerte Lebensdauer.

ZAHNGEOMETRIE



FLACHZAHN (FZ)

Zahngeometrie, bei der die Schneidkante des Zahns gerade und ohne jegliche Neigung geschliffen ist. Diese Zahnform wird für Längsschnitte und für universelle Anwendungen eingesetzt, wenn hohe Schnittqualität weniger maßgeblich ist.



TRAPEZ-FLACHZAHN (TFZ)

Zahngeometrie, bei der abwechselnd ein Flachzahn gefolgt von einem geringfügig höheren, trapezförmig geschliffenen Zahn angeordnet ist. Dieser höhere Zahn schneidet entsprechend tiefer, aufgrund seiner beidseitig angefasten Oberkanten aber etwas schmaler als der folgende Flachzahn. Hierdurch wird das Splittern von spröden Materialien wie z.B. Laminat verhindert.



WECHSELZAHN (WZ)

Zahngeometrie, bei der die Schneidkanten der Zähne abwechselnd schräg geschliffen sind, wobei der Winkel von 10° bis 20° reichen kann. Diese Zahnform findet hauptsächlich Anwendung für Querschnitte in Hart- und Weichholz, sowie im universellen Einsatz.



DACHZAHN / HOHLZAHN (HZ)

Zwei Vorritzer schneiden die Beschichtung vor, ehe die Hauptflanke das (Voll-) Material trennt. Vor allem geeignet für beidseitig beschichtete Plattenwerkstoffe. Vorteil: Ausrissfreie Schnittkanten an Ober- und Unterseite des Werkstückes.

* Nur gekennzeichnete Blätter

KREISSÄGEBLÄTTER FÜR STATIONÄRSÄGEN



Art.-Nr.	Sägeblatt-Ø/ Bohrung	Anzahl Zähne	Zahn- geometrie	Zahn- winkel	XR EXTREME RUNTIME, EXTREME oder DC	Schnitte	Hart- holz	Bauholz	Holz mit Nägeln	Weiches Holz	Sperr- holz	Lami- nat	MDF	Furnier	Beschichtete Paneele	Kunst- stoff	Alumi- nium	Metall/ Stahl	Edel- stahl
184	DT1669	184/16 mm	24	WZ	7°	2	UE	•			•	•	•						
	DT1668	184/16 mm	40	WZ	7°	2	FS	•			•	•	•						
210	DT99565	210/30 mm	24	WZ/FZ	20°	3	UE	•			•	•	•						
	DT99566	210/30 mm	36	WZ/FZ	20°	3	FS	•			•	•	•						
	DT99567	210/30 mm	60	WZ/FZ	20°	3	EFS	•			•	•	•						
	DT1952	216/30 mm	24	WZ	-5°	1	ESS	•	•	•									
	DT99568	216/30 mm	24	WZ/FZ	7°	3	UE	•			•	•	•						
	DT99569	216/30 mm	36	WZ/FZ	7°	3	FS	•			•	•	•						
216	DT1953	216/30 mm	40	WZ	-5°	1	UE	•	•	•									
	DT1914	216/30 mm	48	TFZ	-5°	1	-											•	
	DT99570	216/30 mm	60	WZ/FZ	7°	3	EFS	•			•	•	•						
	DT4286	216/30 mm	80	TFZ	-5°	2	EFS	•										•	
	DT4310	216/30 mm	24	WZ	-5°	2	ESS	•			•	•	•						
	DT4320	216/30 mm	48	WZ	-5°	2	UE	•			•	•	•						
	DT4350	216/30 mm	60	WZ	-5°	2	FS	•			•	•	•						
	DT4370	216/30 mm	60	TFZ	-5°	2	EFS	•						•	•	•			
235	DT1954	235/30 mm	24	WZ	20°	1	ESS	•			•	•	•						
	DT1955	235/30 mm	40	WZ	10°	1	UE				•	•	•						
	DT1956	250/30 mm	24	WZ	10°	1	ESS	•	•	•									
	DT1957	250/30 mm	48	WZ	10°	1	UE	•	•	•									
	DT4202	250/30 mm	24	FZ	10°	2	-	•			•	•	•						
	DT4301	250/30 mm	24	FZ	10°	2	-	•			•	•	•						
	DT99571	250/30 mm	24	WZ/FZ	7°	3	UE	•			•	•	•						
	DT99572	250/30 mm	36	WZ/FZ	7°	3	FS	•			•	•	•						
	DT99573	250/30 mm	60	WZ/FZ	7°	3	EFS	•			•	•	•						
	DT4226	250/30 mm	30	WZ	20°	2	UE	•			•	•	•						
250	DT4282	250/30 mm	96	TFZ	-5°	2	EFS	•						•	•	•			
	DT4287	250/30 mm	80	TFZ	-5°	2	EFS	•						•	•	•		•	
	DT4311	250/30 mm	24	FZ	10°	2	ESS	•			•	•	•						
	DT4321	250/30 mm	30	WZ	10°	2	UE	•			•	•	•						
	DT4322	250/30 mm	40	WZ	10°	2	UE	•			•	•	•						
	DT4323	250/30 mm	48	WZ	20°	2	UE	•			•	•	•						
	DT4345	250/30 mm	50	HZ	10°	2	EFS	•						•	•	•			
	DT4351	250/30 mm	60	WZ	10°	2	FS	•			•	•	•						
	DT4352	250/30 mm	60	TFZ	-5°	2	FS	•			•	•	•						
	DT4353	250/30 mm	80	WZ	10°	2	FS	•			•	•	•						
260	DT4280	260/30 mm	80	TFZ	-5°	2	EFS	•						•	•	•		•	
	DT4324	260/30 mm	48	WZ	10°	2	UE	•			•	•	•						
300	DT4281	300/30 mm	80	TFZ	-5°	2	EFS	•						•	•	•		•	
	DT1958	305/30 mm	24	WZ	-5°	1	ESS	•	•	•									
	DT1959	305/30 mm	48	WZ	10°	1	UE	•	•	•									
	DT1960	305/30 mm	60	WZ	-5°	1	UE	•	•	•									
	DT1184	305/30 mm	80	WZ	5°	1	UE	•	•	•									
	DT1916	305/30 mm	80	TFZ	-5°	1	-											•	
	DT4210	305/30 mm	32	WZ	-5°	2	ESS	•			•	•	•						
	DT99574	305/30 mm	42	WZ/FZ	7°	3	UE	•			•	•	•						
	DT4218	305/30 mm	72	HZ	10°	2	-				•	•	•						
305	DT4260	305/30 mm	60	WZ	-5°	2	FS	•			•	•	•						
	DT99575	305/30 mm	60	WZ/FZ	7°	3	FS	•			•	•	•						
	DT4283	305/30 mm	80	TFZ	-5°	2	EFS	•						•	•	•		•	
	DT4288	305/30 mm	80	TFZ	-5°	2	EFS	•						•	•	•		•	
	DT99576	305/30 mm	80	WZ/FZ	7°	3	EFS	•			•	•	•						
	DT4290	305/30 mm	96	TFZ	-5°	2	EFS	•						•	•	•		•	
	DT4330	305/30 mm	36	WZ	-5°	2	UE	•			•	•	•						
	DT4331	305/30 mm	60	WZ	-5°	2	FS	•			•	•	•						
	DT4346	305/30 mm	60	HZ	10°	2	EFS	•			•	•	•						
	DT4340	305/30 mm	48	WZ	10°	2	UE	•			•	•	•						
315	DT1961	315/30 mm	24	WZ	20°	1	ESS	•	•	•									
	DT4332	315/30 mm	48	WZ	10°	2	UE	•			•	•	•						
350	DT4305	350/30 mm	36	FZ	10°	2	-	•			•	•	•						
	DT1921	355/25,4 mm	70	TFZ	10°	1	-												•
	DT1922	355/25,4 mm	90	TFZ	10°	1	-												•
	DT1926	355/25,4 mm	66	TFZ	1,5°	1	-												•
	DT1927	355/25,4 mm	90	TFZ	1,5°	1	-												•
400	DT4317	400/30 mm	36	WZ	10°	2	ESS	•			•	•	•						

DC (1) = DEWALT Construction EXTREME® (2) XR EXTREME® RUNTIME (3) ESS = Extra Schnelle Schnitte UE = Universeller Einsatz FS = Feine Schnitte EFS = Extra feine Schnitte

EXTREME® Kreissägeblätter für Stationärsägen

EXTREME® KREISSÄGEBLÄTTER FÜR STATIONÄRSÄGEN – messerscharfe Schnittkanten und Schnittflächen wie geschliffen: das sind die Markenzeichen der EXTREME® Kreissägeblätter für Stationärsägen. Diese sind speziell abgestimmt auf den Einsatz in Holz, beschichteten und unbeschichteten Holzwerkstoffen, Kunststoff und Aluminium. Sie verbinden in einzigartiger Weise beispielhafte Präzision und ein extrem hochwertiges Finish mit Longlife-Eigenschaften. EXTREME® – die erste Wahl für den professionellen Werkstattbetrieb.

Für den Einsatz auf Stationärsägen



Einzelpacks

Artikel-Nr.	Sägeblatt-Ø/Bohrung	Blattstärke/Schnittbreite	Anzahl Zähne	Zahn-geometrie	Zahn-winkel	Schnelle Schnitte	Universal Einsatz	Feine Schnitte	Extra feine Schnitte	Alumi-nium	UVP zzgl.	/ inkl. MwSt.	PG
DT4310-QZ*	216/30 mm	1,8/2,6 mm	24	WZ	-5°	•					62,30 €	74,14 €	DW-ZUB
DT4320-QZ*	216/30 mm	1,8/2,6 mm	48	WZ	-5°		•				78,80 €	93,77 €	DW-ZUB
DT4350-QZ*	216/30 mm	1,8/2,6 mm	60	WZ	-5°			•			80,50 €	95,80 €	DW-ZUB
DT4370-QZ*	216/30 mm	1,8/2,6 mm	60	TFZ	-5°				•		88,30 €	105,08 €	DW-ZUB
DT4286-QZ	216/30 mm	1,8/2,6 mm	80	TFZ	-5°					•	84,40 €	100,44 €	DW-ZUB
DT4311-QZ*	250/30 mm	2,2/3,0 mm	24	FZ	10°	•					62,30 €	74,14 €	DW-ZUB
DT4321-QZ*	250/30 mm	2,2/3,0 mm	30	WZ	10°		•				71,30 €	84,85 €	DW-ZUB
DT4226-QZ	250/30 mm	2,2/3,0 mm	30	WZ	20°		•				59,50 €	70,81 €	DW-ZUB
DT4322-QZ*	250/30 mm	2,2/3,0 mm	40	WZ	10°		•				78,80 €	93,77 €	DW-ZUB
DT4323-QZ*	250/30 mm	2,2/3,0 mm	48	WZ	20°		•				82,40 €	98,06 €	DW-ZUB
DT4345-QZ	250/30 mm	2,54/3,2 mm	50	HZ	10°				•		128,60 €	153,03 €	DW-ZUB
DT4351-QZ*	250/30 mm	2,2/3,0 mm	60	WZ	10°			•			82,40 €	98,06 €	DW-ZUB
DT4352-QZ*	250/30 mm	2,2/3,0 mm	60	TFZ	-5°			•			94,00 €	111,86 €	DW-ZUB
DT4353-QZ*	250/30 mm	2,2/3,0 mm	80	WZ	10°			•			101,70 €	121,02 €	DW-ZUB
DT4287-QZ	250/30 mm	2,2/3,0 mm	80	TFZ	-5°				•	•	88,30 €	105,08 €	DW-ZUB
DT4282-QZ	250/30 mm	2,2/3,0 mm	96	TFZ	-5°					•	92,10 €	109,60 €	DW-ZUB
DT4324-QZ*	260/30 mm	1,8/2,6 mm	48	WZ	10°		•				84,40 €	100,44 €	DW-ZUB
DT4280-QZ	260/30 mm	1,8/2,6 mm	80	TFZ	-5°				•	•	90,20 €	107,34 €	DW-ZUB
DT4281-QZ	300/30 mm	2,2/3,0 mm	80	TFZ	-5°				•	•	99,80 €	118,76 €	DW-ZUB
DT4210-QZ	305/30 mm	1,8/2,6 mm	32	WZ	-5°	•					60,00 €	71,40 €	DW-ZUB
DT4330-QZ*	305/30 mm	2,2/3,0 mm	36	WZ	-5°		•				86,40 €	102,82 €	DW-ZUB
DT4340-QZ*	305/30 mm	2,2/3,0 mm	48	WZ	10°		•				89,40 €	106,39 €	DW-ZUB
DT4260-QZ	305/30 mm	1,8/2,6 mm	60	WZ	-5°			•			78,80 €	93,77 €	DW-ZUB
DT4331-QZ*	305/30 mm	2,2/3,0 mm	60	WZ	-5°			•			99,80 €	118,76 €	DW-ZUB
DT4283-QZ	305/30 mm	1,8/2,6 mm	80	TFZ	-5°				•	•	99,80 €	118,76 €	DW-ZUB
DT4288-QZ	305/30 mm	2,2/3,0 mm	80	TFZ	-5°				•	•	99,80 €	118,76 €	DW-ZUB
DT4290-QZ	305/30 mm	2,2/3,0 mm	96	TFZ	-5°				•	•	112,90 €	134,35 €	DW-ZUB
DT4332-QZ*	315/30 mm	2,2/3,0 mm	48	WZ	10°		•				92,10 €	109,60 €	DW-ZUB
DT4346-QZ	305/30 mm	2,54/3,2 mm	60	HZ	10°				•		147,10 €	175,05 €	DW-ZUB
DT4317-QZ*	400/30 m	2,5/3,0 mm	36	WZ	10°	•					97,90 €	116,50 €	DW-ZUB

◆ Gekennzeichnete Sägeblätter verfügen über Laserlinien zur Vibrations- und Geräuschdämmung oder korrosionsgeschützte Zähne



XR EXTREME® RUNTIME Kreissägeblätter für Stationärsägen

XR EXTREME® RUNTIME KREISSÄGEBLÄTTER FÜR STATIONÄRSÄGEN – optimale Abstimmung auf die DEWALT XR FLEXVOLT Maschinen und somit effiziente Ausnutzung der maximalen Akku-Leistung. Bis zu 2x längere Laufzeit pro Akkuladung. Dehnungs-Slots. Thin Kerf = Besonders dünner Schnitt (weniger Staub, geringe Belastung der Säge) und einzigartige Zahnform (Wechselzahn- & Flachzahngeometrie). Anti-Vibrations- und Geräuschdämpfungslinien. Für Holz mit Nägeln (Nail Tough).

Für den Einsatz auf Stationärsägen (Akku)



Einzelpacks

Artikel-Nr.	Sägeblatt-Ø/Bohrung	Blattstärke/Schnittbreite	Anzahl Zähne	Zahn-geometrie	Zahn-winkel	Universal Einsatz	Feine Schnitte	Extra feine Schnitte	UVP zzgl.	/ inkl. MwSt.	PG
DT99565-QZ	210/30 mm	1,24/1,8 mm	24	WZ/FZ	20°	•			48,80 €	58,07 €	DW-ZUB
DT99566-QZ	210/30 mm	1,24/1,8 mm	36	WZ/FZ	20°		•		64,10 €	76,28 €	DW-ZUB
DT99567-QZ	210/30 mm	1,24/1,8 mm	60	WZ/FZ	20°			•	75,70 €	90,08 €	DW-ZUB
DT99568-QZ	216/30 mm	1,6/2,16 mm	24	WZ/FZ	7°	•			62,70 €	74,61 €	DW-ZUB
DT99569-QZ	216/30 mm	1,6/2,16 mm	36	WZ/FZ	7°		•		79,20 €	94,25 €	DW-ZUB
DT99570-QZ	216/30 mm	1,6/2,16 mm	60	WZ/FZ	7°			•	81,20 €	96,63 €	DW-ZUB
DT99571-QZ	250/30 mm	1,6/2,16 mm	24	WZ/FZ	7°	•			57,10 €	67,95 €	DW-ZUB
DT99572-QZ	250/30 mm	1,6/2,16 mm	36	WZ/FZ	7°		•		79,20 €	94,25 €	DW-ZUB
DT99573-QZ	250/30 mm	1,6/2,16 mm	60	WZ/FZ	7°			•	90,40 €	107,58 €	DW-ZUB
DT99574-QZ	305/30 mm	1,6/2,16 mm	42	WZ/FZ	7°	•			88,10 €	104,84 €	DW-ZUB
DT99575-QZ	305/30 mm	1,6/2,16 mm	60	WZ/FZ	7°		•		96,20 €	114,48 €	DW-ZUB
DT99576-QZ	305/30 mm	1,6/2,16 mm	78	WZ/FZ	7°			•	113,50 €	135,07 €	DW-ZUB



EXTREME® Spezial-Kreissägeblätter für DCS365

PRODUKTMERKMALE: Wechselzahngeometrie und positive Zahnwinkel ermöglichen schnelle und präzise Schnitte mit hoher Vorschubgeschwindigkeit
 • Vibrations- und Geräuschdämpfungslinien für ruhigen Lauf und verbesserte Schnittergebnisse • Ultrascharfe HM-Zähne für extrem saubere und präzise Schnitte
 • Optimierter Schnittwinkel, für ausrissfreie Schnitte



Einzelpacks

Artikel-Nr.	Sägeblatt-Ø/Bohrung	Blattstärke/Schnittbreite	Anzahl Zähne	Zahn-geometrie	Zahn-winkel	Universal Einsatz	Feine Schnitte	UVP zzgl.	/ inkl. MwSt.	PG
DT1668-QZ	184/16 mm	1,0x1,6 mm	40	WZ	7°		•	37,00 €	44,03 €	DW-ZUB
DT1669-QZ	184/16 mm	1,0x1,6 mm	24	WZ	7°	•		30,40 €	36,18 €	DW-ZUB



EXTREME® Kreissägeblätter für Stationärsägen

EXTREM FEINE SCHNITTE FÜR KUNSTSTOFFBESCHICHTETE HOLZWERKSTOFFE

PRODUKTMERKMALE: Spezielles Blattdesign für extrem feine Schnitte in kunststoffbeschichteten Paneelen

ANWENDUNGEN: Zum Sägen von kunststoffbeschichteten Holzwerkstoffen und Laminaten

Für den Einsatz auf Stationärsägen



Einzelpacks

Artikel-Nr.	Sägeblatt-Ø	Bohrung	Blattstärke	Schnittbreite	Anzahl Zähne	Zahn-geometrie	Zahnwinkel	UVP zzgl.	/ inkl. MwSt.	PG
DT4218-QZ*	305 mm	30 mm	2,5 mm	3,0 mm	72	HZ	10°	111,00 €	132,09 €	DW-ZUB

◆ Gekennzeichnete Sägeblätter verfügen über Laserlinien zur Vibrations- und Geräuschdämmung oder korrosionsgeschützte Zähne

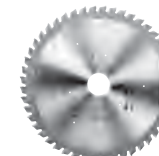

Metallkreissägeblätter für Stationärsägen

PRODUKTMERKMALE: Speziell modifizierte Trapez-Flachzahn-Schneidengeometrie für saubere, nahezu gratfreie Schnitte und dadurch geringeren Nachbearbeitungsaufwand • Längere Lebensdauer und feinere, akkuratere Schnitte durch neues Löt-Verfahren • Sauberes Arbeiten durch kühlmittelfreies Sägen • Bis zu 4x schnellere Schnitte als mit Trennscheiben

ANWENDUNGEN: Geeignet zum Schneiden von Aluminium, Metall/Stahl und Edelstahl

Für den Einsatz auf Metall-Kaltkreissägen



Einzelpacks

Artikel-Nr.	Sägeblatt-Ø/Bohrung	Blattstärke/Schnittbreite	Anzahl Zähne	Zahn-geometrie	Zahn-winkel	Aluminium	Stahl	Edelstahl	UVP zzgl. / inkl. MwSt.	PG
DT1914-QZ	216/30 mm	1,8/2,6 mm	48	TFZ	-5°	•			96,50 € / 114,84 €	DW-ZUB
DT1916-QZ	305/30 mm	2,5/3,2 mm	80	TFZ	-5°	•			137,00 € / 163,03 €	DW-ZUB
DT1921-QZ	355/25,4 mm	1,75/2,15 mm	70	TFZ	10°		•	•	193,40 € / 230,15 €	DW-ZUB
DT1922-QZ	355/25,4 mm	1,75/2,15 mm	90	TFZ	10°			•	225,00 € / 267,75 €	DW-ZUB
DT1926-QZ	355/25,4 mm	1,95/2,31 mm	66	TFZ	1,5°		•		172,00 € / 204,68 €	DW-ZUB
DT1927-QZ	355/25,4 mm	1,95/2,31 mm	90	TFZ	1,5°		•		193,40 € / 230,15 €	DW-ZUB

EXTREME® Kreissägeblätter für Radialarmsägen

PRODUKTMERKMALE: Alle Sägeblätter verfügen über Spandickenbegrenzung • Flachzahngeometrie ermöglicht saubere, schnelle Schnitte

ANWENDUNGEN: Zum Sägen von Holz, MDF und Sperrholz

Für den Einsatz auf Radialarmsägen



Einzelpacks

Artikel-Nr.	Sägeblatt-Ø	Bohrung	Blattstärke	Schnittbreite	Anzahl Zähne	Zahngeometrie	Zahnwinkel	UVP zzgl. / inkl. MwSt.	PG
DT4202-QZ	250 mm	30 mm	1,8 mm	2,8 mm	24	FZ	10°	53,80 € / 64,02 €	DW-ZUB
DT4301-QZ*	250 mm	30 mm	2,2 mm	3,0 mm	24	FZ	10°	62,30 € / 74,14 €	DW-ZUB
DT4305-QZ*	350 mm	30 mm	2,2 mm	3,0 mm	36	FZ	10°	80,50 € / 95,80 €	DW-ZUB

* Gekennzeichnete Sägeblätter verfügen über Laserlinien zur Vibrations- und Geräuschdämmung oder korrosionsgeschützte Zähne

Bau-Kreissägeblätter für Stationärsägen

PRODUKTMERKMALE: Extrem robuste, nagelfeste Baustellensägeblätter für härteste Anforderungen • Entwickelt für den Einsatz auf Stationärkreissägen zum Schneiden von natürlichen Hölzern und Verbundmaterialien wie Schalhaut ermöglichen sie einfache bis gute Quer- und Längsschnittergebnisse • Nail Tough – auch zum Sägen für Holz mit Nägeln

Für den Einsatz auf Stationärsägen



Einzelpacks

Artikel-Nr.	Sägeblatt-Ø/Bohrung	Blattstärke/Schnittbreite	Anzahl Zähne	Zahn-geometrie	Zahn-winkel	Reduzierringe gerändelt	Schnelle Schnitte	Universal-Einsatz	UVP zzgl. / inkl. MwSt.	PG
DT1952-QZ	216/30 mm	1,7/2,6 mm	24	WZ	-5°	-	•		20,00 € / 23,80 €	DW-ZUB
DT1953-QZ	216/30 mm	1,7/2,6 mm	40	WZ	-5°	-		•	21,50 € / 25,59 €	DW-ZUB
DT1954-QZ	235/30 mm	2,6 mm	24	WZ	20°	-	•		29,90 € / 35,58 €	DW-ZUB
DT1955-QZ	235/30 mm	2,6 mm	40	WZ	10°	-		•	35,80 € / 42,60 €	DW-ZUB
DT1956-QZ	250/30 mm	2,0/3,0 mm	24	WZ	10°	16/20/25,4 mm	•		25,80 € / 30,70 €	DW-ZUB
DT1957-QZ	250/30 mm	1,8/3,0 mm	48	WZ	10°	16/20/25,4 mm		•	28,60 € / 34,03 €	DW-ZUB
DT1958-QZ	305/30 mm	2,0/3,0 mm	24	WZ	-5°	25,4 mm	•		35,80 € / 42,60 €	DW-ZUB
DT1959-QZ	305/30 mm	2,0/3,0 mm	48	WZ	10°	25,4 mm		•	39,30 € / 46,77 €	DW-ZUB
DT1960-QZ	305/30 mm	2,0/3,0 mm	60	WZ	-5°	25,4 mm		•	42,90 € / 51,05 €	DW-ZUB
DT1961-QZ	315/30 mm	2,2/3,2 mm	24	WZ	20°	25,4 mm	•		39,30 € / 46,77 €	DW-ZUB
DT1184-QZ	305/30 mm	1,75/2,41 mm	80	WZ	5°	-		•	48,60 € / 57,83 €	DW-ZUB

Sets: siehe nächste Seite

Bau-Kreissägeblätter für Stationärsägen

Sets



DT1962

Artikel-Nr.	Beschreibung	UVP zzgl. / inkl. MwSt.	PG
DT1962-QZ	3er Pack Bau-Kreissägeblätter für Stationärsägen – 2x DT1952: 216 x 30 x 2,6 mm, 24, WZ, -5° / 1x DT1953: 216 x 30 x 2,6 mm, 40, WZ, -5°	42,40 € / 50,46 €	Akt.netto
DT1963-QZ	3er Pack Bau-Kreissägeblätter für Stationärsägen – 2x DT1956: 250 x 30 x 3,0 mm, 24, WZ, 10° / 1x DT1957: 250 x 30 x 3,0 mm, 48, WZ, 10°	53,40 € / 63,55 €	Akt.netto
DT1964-QZ	3er Pack Bau-Kreissägeblätter für Stationärsägen – 1x DT1958: 305 x 30 x 3,0 mm, 24, WZ, -5° / 1x DT1959: 305 x 30 x 3,0 mm, 48, WZ, 10° / 1x DT1960: 305 x 30 x 3,0 mm, 60, WZ, -5°	76,90 € / 91,51 €	Akt.netto

Siehe auch Seite 309

KREISSÄGEBLÄTTER FÜR HANDKREISSÄGEN



Art.-Nr.	Sägeblatt-Ø/Bohrung	Anzahl Zähne	Zahn-geometrie	Zahn-winkel	XR EXTREME RUNTIME, EXTREME oder DC	Schnitte	Hart-holz	Bauholz	Holz mit Nägeln	Weiches Holz	Sperr-holz	Lami-nat	MDF	Furnier	Beschichtete Paneele	Kunst-stoff	Alumi-nium	Metall / Stahl	Edel-stahl
136	DT1946	136/10 mm TK*	16	WZ	20°	1	ESS	•	•	•									
140	DT1923	140/20 mm	30	TFZ	1,5°	1	FS												•
140	DT1930	152/20 mm	24	WZ	10°	1	UE	•	•	•									
160	DT1931	160/20 mm	18	WZ	20°	1	ESS	•	•	•									
160	DT1932	160/20 mm	30	WZ	10°	1	UE	•	•	•									
160	DT4057	160/20 mm	36	WZ	10°	2	FS	•			•	•							
160	DT4084	160/20 mm	48	TFZ	-5°	2	EFS							•	•	•	•		
165	DT1091	165/20 mm	40	WZ	5°	2	UE	•			•	•						•	
165	DT1090	165/20 mm	48	WZ	5°	2	FS	•			•	•						•	
165	DT1087	165/20 mm	54	TFZ	0°	2	EFS	•			•	•						•	
165	DT1088	165/20 mm	54	TFZ	-5°	2	EFS	•			•	•						•	
165	DT10300	165/20 mm	24	WZ	18°	2	UE	•			•	•							
165	DT10301	165/20 mm	40	WZ	18°	2	FS	•			•	•							
165	DT10624	165/20 mm	24	WZ	18°	2	UE	•			•	•							
165	DT10640	165/20 mm	40	WZ	18°	2	FS	•			•	•							
165	DT1933	165/20 mm	18	WZ	20°	1	ESS	•	•	•									
165	DT1934	165/20 mm TK*	24	WZ	10°	1	UE	•	•	•									
165	DT1935	165/20 mm	30	WZ	10°	1	UE	•	•	•									
165	DT1950	165/20 mm TK*	36	WZ	20°	1	FS	•	•	•								•	
165	DT1949	165/20 mm TK*	24	WZ	20°	1	UE	•	•	•									
165	DT1948	165/20 mm TK*	16	WZ	20°	1	ESS	•	•	•									
165	DT1911	165/20 mm	36	FZ	3°	1	FS											•	
165	DT4026	165/20 mm	24	WZ	25°	2	UE	•			•	•							
165	DT99560	165/20 mm	24	WZ/FZ	10°	3	UE	•			•	•						•	
165	DT99561	165/20 mm	42	WZ/FZ	10°	3	FS	•			•	•						•	
165	DT1936	165/30 mm	18	WZ	20°	1	ESS	•	•	•									
165	DT1937	165/30 mm	30	WZ	10°	1	UE	•	•	•									
165	DT4027	165/30 mm	24	WZ	25°	2	UE	•			•	•							
165	DT4088	165/30 mm	48	TFZ	-5°	2	EFS							•	•	•	•		
184	DT10302	184/16 mm	24	WZ	18°	2	UE	•			•	•							
184	DT10303	184/16 mm	40	WZ	18°	2	FS	•			•	•							
184	DT1938	184/16 mm	18	WZ	20°	1	ESS	•	•	•									
184	DT1940	184/16 mm	30	WZ	10°	1	UE	•	•	•									
184	DT4031	184/16 mm	28	WZ	25°	2	UE	•			•	•							
184	DT4063	184/16 mm	40	WZ	10°	2	FS	•			•	•							
184	DT4092	184/16 mm	48	TFZ	-5°	2	EFS							•	•	•	•		
184	DT1951	184/20 mm TK*	24	WZ	18°	1	UE	•	•	•									
184	DT1941	184/30 mm	18	WZ	20°	1	ESS	•	•	•									
184	DT1942	184/30 mm	30	WZ	10°	1	UE	•	•	•									
190	DT10304	190/30 mm	24	WZ	18°	2	UE	•			•	•						•	
190	DT1943	190/30 mm	18	WZ	20°	1	ESS	•	•	•									
190	DT99562	190/30 mm	24	WZ/FZ	25°	3	UE	•			•	•							
190	DT1944	190/30 mm TK*	24	WZ	16°	1	UE	•	•	•									
190	DT1945	190/30 mm	40	WZ	10°	1	UE	•	•	•									
190	DT4033	190/30 mm	28	WZ	10°	2	UE	•			•	•							
190	DT99563	190/30 mm	36	WZ/FZ	25°	3	FS	•			•	•							
190	DT4064	190/30 mm	40	WZ	10°	2	FS	•			•	•							
190	DT4094	190/30 mm	48	TFZ	-5°	2	EFS							•	•	•	•		
190	DT99564	190/30 mm	60	WZ/FZ	25°	3	EFS	•			•	•							
235	DT4067	235/30 mm	40	WZ	10°	2	FS	•			•	•							
235	DT4097	235/30 mm	56	TFZ	-5°	2	EFS							•	•	•	•		

DC (1) = DEWALT Construction EXTREME® (2) XR EXTREME® RUNTIME (3) ESS = Extra Schnelle Schnitte UE = Universeller Einsatz FS = Feine Schnitte EFS = Extra feine Schnitte

EXTREME® Kreissägeblätter für Handkreissägen

EXTREME® HANDKREISSÄGEBLÄTTER: Präzisionssägeblatt-Sortiment. Die mit Hartmetall-Zähnen bestückten Sägeblätter eignen sich ideal für Schnitte in Weich- und Harthölzern, Verbundmaterialien, Kunststoffen und Nichteisen-Metallen (nur mit Zahnform Trapez-Flachzahn TFZ, negativ) und liefern feinste Schnittergebnisse

Für den Einsatz auf Handkreissägen



Einzelpacks

Artikel-Nr.	Sägeblatt-Ø/ Bohrung	Blattstärke/ Schnittbreite	Anzahl Zähne	Zahn- geometrie	Zahn- winkel	Universal Einsatz	Feine Schnitte	Extra feine Schnitte	Aluminium	UVP zzgl.	/ inkl. MwSt.	PG
DT4057-QZ	160/20 mm	1,8/2,6 mm	36	WZ	10°		•			57,60 €	68,54 €	DW-ZUB
DT4084-QZ	160/20 mm	1,8/2,6 mm	48	TFZ	-5°			•	•	65,30 €	77,71 €	DW-ZUB
DT4026-QZ	165/20 mm	1,8/2,6 mm	24	WZ	25°	•				48,10 €	57,24 €	DW-ZUB
DT4027-QZ	165/30 mm	1,8/2,6 mm	24	WZ	25°	•				48,10 €	57,24 €	DW-ZUB
DT4088-QZ	165/30 mm	1,8/2,6 mm	48	TFZ	-5°			•	•	67,20 €	79,97 €	DW-ZUB
DT4031-QZ	184/16 mm	1,8/2,6 mm	28	WZ	25°	•				55,60 €	66,16 €	DW-ZUB
DT4063-QZ	184/16 mm	1,4/2,6 mm	40	WZ	10°		•			62,90 €	74,85 €	DW-ZUB
DT4092-QZ	184/16 mm	1,8/2,6 mm	48	TFZ	-5°			•	•	69,00 €	82,11 €	DW-ZUB
DT4033-QZ	190/30 mm	1,8/2,6 mm	28	WZ	10°	•				57,60 €	68,54 €	DW-ZUB
DT4064-QZ	190/30 mm	1,8/2,6 mm	40	WZ	10°		•			63,40 €	75,45 €	DW-ZUB
DT4094-QZ	190/30 mm	1,8/2,6 mm	48	TFZ	-5°			•	•	71,00 €	84,49 €	DW-ZUB
DT4067-QZ	235/30 mm	2,2/3,0 mm	40	WZ	10°		•			62,60 €	74,49 €	DW-ZUB
DT4097-QZ	235/30 mm	2,2/3,0 mm	56	TFZ	-5°			•	•	77,20 €	91,87 €	DW-ZUB



XR EXTREME® RUNTIME Kreissägeblätter für Handkreissägen

XR EXTREME® RUNTIME KREISSÄGEBLÄTTER FÜR HANDKREISSÄGEN – optimale Abstimmung auf die DEWALT XR FLEXVOLT Maschinen und somit effiziente Ausnutzung der maximalen Akku-Leistung. Bis zu 2x längere Laufzeit pro Akkuladung. Dehnungs-Slots. Thin Kerf = Besonders dünner Schnitt (weniger Staub, geringe Belastung der Säge) und einzigartige Zahnform (Wechselzahn- & Flachzahngeometrie). Anti-Vibrations- und Geräuschdämpfungslinien. Für Holz mit Nägeln (Nail Tough).

Für den Einsatz auf Handkreissägen



Einzelpacks

Artikel-Nr.	Sägeblatt-Ø/ Bohrung	Blattstärke/ Schnittbreite	Anzahl Zähne	Zahn- geometrie	Zahn- winkel	Universal Einsatz	Feine Schnitte	Extra feine Schnitte	Aluminium	UVP zzgl.	/ inkl. MwSt.	PG
DT99562-QZ	190/30 mm	0,82/1,55 mm	24	WZ/FZ	25°	•				55,80 €	66,40 €	DW-ZUB
DT99563-QZ	190/30 mm	0,82/1,38 mm	36	WZ/FZ	25°		•			63,40 €	75,45 €	DW-ZUB
DT99564-QZ	190/30 mm	0,82/1,38 mm	60	WZ/FZ	25°			•		66,50 €	79,14 €	DW-ZUB



EXTREME® Kreissägeblätter für Tauchkreissägen

Für den Einsatz auf Tauchkreissägen

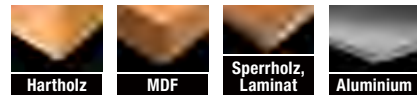

Einzelpacks

Artikel-Nr.	Sägeblatt-Ø/ Bohrung	Blattstärke/ Schnittbreite	Anzahl Zähne	Zahn- geometrie	Zahn- winkel	Universal Einsatz	Feine Schnitte	Extra feine Schnitte	Aluminium	UVP zzgl.	/ inkl. MwSt.	PG
DT1091-QZ	165/20 mm	1,6/2,0 mm	40	WZ	5°	•				62,60 €	74,49 €	DW-ZUB
DT1090-QZ	165/20 mm	1,6/2,0 mm	48	WZ	5°		•			67,30 €	80,09 €	DW-ZUB
DT1087-QZ	165/20 mm	1,6/2,3 mm	54	TFZ	0°			•		82,40 €	98,06 €	DW-ZUB
DT1088-QZ	165/20 mm	1,6/2,3 mm	54	TFZ	-5°			•	•	83,20 €	99,01 €	DW-ZUB



XR EXTREME® RUNTIME Kreissägeblätter für Tauchkreissägen

XR EXTREME® RUNTIME KREISSÄGEBLÄTTER FÜR TAUCHKREISSÄGEN – optimale Abstimmung auf die DEWALT XR FLEXVOLT Maschinen und somit effiziente Ausnutzung der maximalen Akku-Leistung. Bis zu 2x längere Laufzeit pro Akkuladung. Dehnungs-Slots. Thin Kerf = Besonders dünner Schnitt (weniger Staub, geringe Belastung der Säge) und einzigartige Zahnform (Wechselzahn- & Flachzahngeometrie). Anti-Vibrations- und Geräuschdämpfungslinien. Für Holz mit Nägeln (Nail Tough).

Für den Einsatz auf Tauchkreissägen



Einzelpacks

Artikel-Nr.	Sägeblatt-Ø/ Bohrung	Blattstärke/ Schnittbreite	Anzahl Zähne	Zahn- geometrie	Zahn- winkel	Universal Einsatz	Feine Schnitte	UVP zzgl.	/ inkl. MwSt.	PG
DT99560-QZ	165/20 mm	1,20/1,76 mm	24	WZ/FZ	10°	•		35,60 €	42,36 €	DW-ZUB
DT99561-QZ	165/20 mm	1,20/1,76 mm	42	WZ/FZ	10°		•	38,30 €	45,58 €	DW-ZUB



Bau-Kreissägeblätter für Handkreissägen

BAU-HANDKREISSÄGEBLÄTTER – extrem robuste, nagelfeste Baustellenblätter für härteste Anforderungen. Entwickelt für schnelle Schnitte in natürlichen Hölzern und Verbundmaterialien sowie Schalhaut. Optimal für einfache bis gute Quer- und Längsschnittergebnisse

Für den Einsatz auf Handkreissägen



Einzelpacks

Artikel-Nr.	Sägeblatt-Ø/ Bohrung	Blattstärke/ Schnittbreite	Anzahl Zähne	Zahn- geometrie	Zahn- winkel	Reduzier- ringe gerändelt	Schnelle Schnitte	Universal- Einsatz	UVP zzgl.	/ inkl. MwSt.	PG
DT1930-QZ	152/20 mm	1,5/2,4 mm	24	WZ	10°	–	•		21,50 €	25,59 €	DW-ZUB
DT1931-QZ	160/20 mm	1,5/2,4 mm	18	WZ	20°	16 mm	•		20,30 €	24,16 €	DW-ZUB
DT1932-QZ	160/20 mm	1,5/2,4 mm	30	WZ	10°	–		•	26,40 €	31,42 €	DW-ZUB
DT1933-QZ	165/20 mm	1,5/2,4 mm	18	WZ	20°	–	•		18,00 €	21,42 €	DW-ZUB
DT1934-QZ	165/20 mm TK*	1,2/1,8 mm	24	WZ	10°	–		•	19,30 €	22,97 €	DW-ZUB
DT1935-QZ	165/20 mm	1,5/2,4 mm	30	WZ	10°	–		•	20,00 €	23,80 €	DW-ZUB
DT1936-QZ	165/30 mm	1,5/2,4 mm	18	WZ	20°	16,20 mm	•		21,50 €	25,59 €	DW-ZUB
DT1937-QZ	165/30 mm	1,5/2,4 mm	30	WZ	10°	16,20 mm		•	26,40 €	31,42 €	DW-ZUB
DT1938-QZ	184/16 mm	1,7/2,6 mm	18	WZ	20°	–	•		21,50 €	25,59 €	DW-ZUB
DT1940-QZ	184/16 mm	1,7/2,6 mm	30	WZ	10°	–		•	28,60 €	34,03 €	DW-ZUB
DT1941-QZ	184/30 mm	1,7/2,6 mm	18	WZ	20°	20 mm	•		21,50 €	25,59 €	DW-ZUB
DT1942-QZ	184/30 mm	1,7/2,6 mm	30	WZ	10°	20 mm		•	28,60 €	34,03 €	DW-ZUB
DT1943-QZ	190/30 mm	1,7/2,6 mm	18	WZ	20°	20 mm	•		31,00 €	36,89 €	DW-ZUB
DT1944-QZ	190/30 mm TK*	1,2/1,8 mm	24	WZ	16°	–		•	33,00 €	39,27 €	DW-ZUB
DT1945-QZ	190/30 mm	1,7/2,6 mm	40	WZ	10°	16,20 mm		•	31,00 €	36,89 €	DW-ZUB

* TK = Thin Kerf – Besonders dünner Schnitt (weniger Staub, geringere Belastung der Säge)



EXTREME® Kreissägeblätter für Handkreissägen ohne Spaltkeil

EXTREME® HANDKREISSÄGEBLÄTTER – extrem robuste, nagelfeste Baustellenblätter für härteste Anforderungen. Entwickelt für schnelle Schnitte in natürlichen Hölzern und Verbundmaterialien sowie Schalhaut. Optimal für einfache bis gute Quer- und Längsschnittergebnisse. Vibrations- und Geräuschdämpfungslinien für ruhigen Lauf und verbesserte Schnittergebnisse

Für den Einsatz auf Handkreissägen



Einzelpacks

Artikel-Nr.	Sägeblatt-Ø	Blattstärke/ Schnittbreite	Anzahl Zähne	Zahn- geometrie	Zahn- winkel	Universal- Einsatz	Feine Schnitte	UVP zzgl.	/ inkl. MwSt.	PG
DT10300-QZ	165/20 mm	1,65 mm	24	WZ	18°	•		21,40 €	25,47 €	DW-ZUB
DT10301-QZ	165/20 mm	1,65 mm	40	WZ	18°		•	23,60 €	28,08 €	DW-ZUB
DT10302-QZ	184/16 mm	1,65 mm	24	WZ	18°	•		24,90 €	29,63 €	DW-ZUB
DT10303-QZ	184/16 mm	1,65 mm	40	WZ	18°		•	32,10 €	38,20 €	DW-ZUB
DT10304-QZ	190/30 mm	1,65 mm	24	WZ	18°	•		34,60 €	41,17 €	DW-ZUB



EXTREME® Kreissägeblätter für Handkreissägen ohne Spaltkeil

Set	Artikel-Nr.	Beschreibung	UVP zzgl. / inkl. MwSt.	PG
	DT10399-QZ	3er Pack EXTREME® Kreissägeblätter für Handkreissägen ohne Spaltkeil – 3 x DT10304: 190 x 30 x 1,65 mm, 24, WZ, 18° (für DWE575K/576K)	69,30 € 82,47 €	Akt.netto

Siehe auch Seite 309

EXTREME® Kreissägeblätter für Handkreissägen

PRODUKTMERKMALE: Hochwertige Wolfram-legierte Zähne ermöglichen maximale Standzeiten • Der extradünne Blattkörper ermöglicht schmalere Schnittbreiten (geringere Maschinenbelastung) und erhöht somit die Schnittleistung pro Akkuladung • Speziell konstruiert für DEWALT Akku-Handkreissägen • Vibrations- und Geräuschdämpfungslinien für ruhigen Lauf und verbesserte Schnittergebnisse

Für den Einsatz auf Akku-Handkreissägen



Einzelpacks	Artikel-Nr.	Sägeblatt-Ø	Blattstärke/Schnittbreite	Anzahl Zähne	Zahn-geometrie	Zahn-winkel	Universal-Einsatz	Feine Schnitte	UVP zzgl. / inkl. MwSt.	PG
	DT10624-QZ	165/20 mm	1,65 mm	24	WZ	18°	•		33,60 € 39,98 €	DW-ZUB
	DT10640-QZ	165/20 mm	1,65 mm	40	WZ	18°		•	35,90 € 42,72 €	DW-ZUB

Metallkreissägeblätter für Akku-Handkreissägen

PRODUKTMERKMALE: Speziell modifizierte Trapez-Flachzahn-Schneidengeometrie für saubere, nahezu gratfreie Schnitte und dadurch geringeren Nachbearbeitungsaufwand • Der extradünne Blattkörper ermöglicht schmalere Schnittbreiten (geringere Maschinenbelastung) und erhöht somit die Schnittleistung pro Akkuladung • Längere Lebensdauer und feinere, akkuratere Schnitte durch neues Löt-Verfahren • Bis zu 4x schnellere Schnitte als mit Trennscheiben • Speziell konstruiert für DEWALT Akku-Handkreissägen

ANWENDUNGEN: Geeignet zum Schneiden von Aluminium und Metall/Stahl

Für den Einsatz auf Akku-Handkreissägen



Einzelpacks	Artikel-Nr.	Sägeblatt-Ø/Bohrung	Blattstärke/Schnittbreite	Anzahl Zähne	Zahn-geometrie	Zahn-winkel	Feine Schnitte	Extra feine Schnitte	Alumi-nium	Stahl	UVP zzgl. / inkl. MwSt.	PG
	DT1923-QZ	140/20 mm	1,13/1,49 mm	30	TFZ	1,5°	•	•		•	73,60 € 87,58 €	DW-ZUB
	DT1911-QZ	165/20mm	0,99/1,49 mm	36	FZ	3°	•	•		•	65,60 € 78,06 €	DW-ZUB

Bau-Kreissägeblätter für Akku-Handkreissägen

PRODUKTMERKMALE: Hochwertige Wolfram-legierte Zähne ermöglichen maximale Standzeiten • Der extradünne Blattkörper ermöglicht schmalere Schnittbreiten (geringere Maschinenbelastung) und erhöht somit die Schnittleistung pro Akkuladung • Der Dreifach-Schliff macht den HM-Zahn rasiermesserscharf und garantiert eine hervorragende Schnittkante • Speziell konstruiert für DEWALT Akku-Handkreissägen • Nail Tough – auch zum Sägen für Holz mit Nägeln • Thin Kerf – Besonders dünner Schnitt (weniger Staub, geringere Belastung der Säge)

Für den Einsatz auf Akku-Handkreissägen



Einzelpacks	Artikel-Nr.	Sägeblatt-Ø/Bohrung	Schnitt-breite	Anzahl Zähne	Zahn-geometrie	Zahn-winkel	Schnelle Schnitte	Universal Einsatz	Feine Schnitte	Aluminium	UVP zzgl. / inkl. MwSt.	PG
	NEU DT20420-QZ	115/9,5 mm TK	1,5 mm	24	WZ	20°		•			10,30 € 12,26 €	DW-ZUB
	DT1946-QZ	136/10 mm TK	1,5 mm	16	WZ	20°	•				17,30 € 20,59 €	DW-ZUB
	NEU DT20434-QZ	140/20 mm TK	1,6 mm	24	WZ	18°		•			20,70 € 24,63 €	DW-ZUB
	DT1948-QZ	165/20 mm TK	1,5 mm	16	WZ	20°	•				29,70 € 35,34 €	DW-ZUB
	DT1949-QZ	165/20 mm TK	1,5 mm	24	WZ	20°		•			31,60 € 37,60 €	DW-ZUB
	DT1950-QZ	165/20 mm TK	1,5 mm	36	WZ	20°			•	•	33,80 € 40,22 €	DW-ZUB
	DT1951-QZ	184/20 mm TK	1,8 mm	24	WZ	18°		•			32,30 € 38,44 €	DW-ZUB

EXTREME® TRESPA Kreissägeblätter

SPEZIELL FÜR TRESPA MATERIALIEN ENTWICKELTE EXTREME® KREISSÄGEBLÄTTER



SPEZIELL ENTWICKELTE ZAHNGEOMETRIE
mit positivem Zahnwinkel und 3,2 mm Schnittbreite (ab 250 mm Ø) sorgt für extrem präzise Schnitte und saubere Schnittkanten sowie Langlebigkeit (bis zu 350 ml).

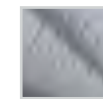

ANTIVIBRATIONS-ELEMENTE
Spezielle für TRESPA Materialien entwickelte Anti-Vibrations-Elemente für äußerst präzise Schnitte und eine effektive Vibrations- und Geräuschreduzierung.



Einzelpacks



Artikel-Nr.	Sägeblatt-Ø/Bohrung	Blattstärke/Schnittbreite	Anzahl Zähne	Zahn-geometrie	Zahn-winkel	Extra feine Schnitte	HKS	Stationär-sägen	UVP zzgl. / inkl. MwSt.	PG
DT1087-QZ	165/20 mm	1,6/2,3 mm	54	TFZ*	0°	•	•		82,40 € 98,06 €	DW-ZUB
DT4345-QZ	250/30 mm	2,54/3,2 mm	50	HZ	10°	•		•	128,60 € 153,03 €	DW-ZUB
DT4346-QZ	305/30 mm	2,54/3,2 mm	60	HZ	10°	•		•	147,10 € 175,05 €	DW-ZUB

* Modifiziert

Faserzement-Kreissägeblätter

SPEZIELL FÜR FASERZEMENT-PLATTEN UND LAMINAT ENTWICKELTE KREISSÄGEBLÄTTER



KREISSÄGEBLATT MIT SYNTHETISCHEN POLYKRISTALLIN-DIAMANTBESETZTEN ZÄHNEN
PKD = Diamant-Schrot, der mit katalytischem Metall und unter Hochdruck und hohen Temperaturen zusammengesmolzen wurde.

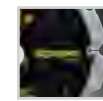

100x LÄNGERE LEBENSDAUER
im Vergleich zu herkömmlichen Kreissägeblättern.

PRODUKTMERKMALE: Schneidet mühelos durch Faserzement-Platten und andere dichte Verbundmaterialien wie: Marley Eternit (Faserzement Fassadenverkleidung), TRESPA • Sehr gute Schnittergebnisse in weiteren Materialien wie bspw. Laminat- und Melamin-Oberflächen, glasfaserverstärkter Kunststoff, Weich- und Hartholz, Holz-faserplatten, Sperr- und Spanholz • Sauberer Schnitt und weniger Staubentwicklung

Einzelpacks



Artikel-Nr.	Sägeblatt-Ø/Bohrung	Blattstärke/Schnittbreite	Anzahl Zähne	Zahnwinkel	UVP zzgl. / inkl. MwSt.	PG
NEU DT20421-QZ	115/9,5 mm	1,4/1,8 mm	4	12°	51,80 € 61,64 €	DW-ZUB
DT1470-QZ	160/20 mm	1,4/1,8 mm	4	12°	56,80 € 67,59 €	DW-ZUB
DT1471-QZ	165/20 mm	1,4/1,8 mm	4	12°	58,60 € 69,73 €	DW-ZUB
DT1472-QZ	190/30 mm	1,4/1,8 mm	4	12°	61,20 € 72,83 €	DW-ZUB
DT1473-QZ	216/30 mm	1,5/2,0 mm	8	12°	105,30 € 125,31 €	DW-ZUB
DT1474-QZ	250/30 mm	1,6/2,2 mm	12	12°	175,70 € 209,08 €	DW-ZUB
DT1475-QZ	305/30 mm	1,8/2,4 mm	16	12°	225,00 € 267,75 €	DW-ZUB



STICHSÄGEBLÄTTER



Die Qualität eines Schnittes sowie der Arbeitsaufwand und -fortschritt hängen zu einem großen Teil von den Eigenschaften eines Stichsägeblattes ab. Diese werden im Allgemeinen durch die Geometrie der Verzahnung, dem Werkstoff von Schaft und Zähnen und der Form des Schaftes bestimmt.

QUALITÄTSKLASSEN:

EXTREME® für erhöhte Lebensdauer und hohe Leistung.

XPC für besonders lange Lebensdauer, erhöhte Schnittkontrolle, saubere ausrissfreie Schnitte, schneller Sägefortschritt.

PRODUKTMERKMALE BLATTMATERIAL

- **HM:** Besonders leistungsstarke Sägeblätter für Schnitte in nicht-rostenden Stählen, Gips, Kunststoffe, Guss und keramische Materialien.
- **BI-METALL:** Bi-Metall-Konstruktion als Kombination aus HCS-Körper und kobaltlegierten HSS-Schneiden für eine höhere Lebensdauer.
- **HCS:** Biegsamer Kohlenstoffstahl für hohe Standzeiten und beste Schnittergebnisse in Holz.
- **HSS:** Vollgehärteter Hochleistungs-Schnellschnitt-Stahl für hohe Standzeiten und beste Schnittergebnisse in Stahl und NE-Metallen.

ZAHNAUSFÜHRUNG



GESCHRÄNKTE VERZÄHNUNG
Für grobe und schnelle Schnitte in Hart- und Weichholz, Plastik und Aluminium.



GEWELLTE VERZÄHNUNG
Für feine und saubere Schnitte in Hart- und Weichholz, Aluminium, NE-Metalle und Kunststoffe.



SCHRÄG GESCHÄRFTE, GESCHRÄNKTE VERZÄHNUNG
Für schnelle Schnitte in Hart- und Weichholz.



GRADE VERZÄHNUNG
Für saubere Schnitte in allen Holz- und Kunststoffen.

SCHAFTFORMEN



T-SCHAFT: Passt auf Werkzeuge der Marken AEG, Bosch, Elu, Festool, Flex, Hitachi, Kress, Mafell, Makita, Metabo, Milwaukee, Peugeot, Protool, Skil.



U-SCHAFT: Passt auf Werkzeuge der Marken Black & Decker, Haager, Ryobi, Skil, Stayer.

SCHNELLÜBERSICHT STICHSÄGEBLÄTTER



XPC Stichsägeblätter

Holz	Schnitt	Art.-Nr.	BOSCH Ref. Nr.	Zahnausführung	Max. Schnitttiefe	Zahn-teilung	Inhalt	Gesamtlänge 82 mm	Gesamtlänge 100 mm
CLEAN WOOD	Saubere, exakte und schnelle Schnitte	DT2205	T101B	Grade Verzahnung	30 mm	2,5 mm	5		•
		DT2209	T101D	Grade Verzahnung	60 mm	4,2 mm	5		•
	Extrem saubere und ausrissfreie Schnitte (Stoßzahnung)	DT2207	T101BR	Grade Verzahnung	40 mm	2,5 mm	5		•
WOOD	Einfache und präzise Schnitte	DT2211	T111C	Geschränkte Verzahnung	60 mm	3,1 mm	5		•
	Präzise, saubere und schnelle Kurvenschnitte	DT2216	T119B0	Gewellte Verzahnung	15 mm	2 mm	5	•	
SPEED WOOD	Schnelle und exakte Schnitte mit U-Aufnahme	DT2213	T144D	Schräg geschärfte, geschränkte Verzahnung	60 mm	4,2 mm	5		•
CLEAN HARD WOOD	Saubere, schnelle und präzise Schnitte	DT2217	T101BF	Grade Verzahnung	30 mm	2,5 mm	3		•
		DT2218	T101DF	Grade Verzahnung	60 mm	4 mm	3		•
	Extrem saubere und ausrissfreie Schnitte (Stoßzahnung)	DT2219	T101BRF	Grade Verzahnung	40 mm	2,5 mm	3		•

HCS Stichsägeblätter

Holz	Schnitt	Art.-Nr.	BOSCH Ref. Nr.	Zahnausführung	Max. Schnitttiefe	Zahn-teilung	Inhalt	Gesamtlänge 100 mm	Gesamtlänge 116 mm	Gesamtlänge 152 mm	Gesamtlänge 180 mm
CLEAN WOOD	Schnelle und gerade Schnitte	DT2164	T101D	Grade Verzahnung	60 mm	4 mm	5	•			
	Gerade und feine Schnitte	DT2165	T101B	Grade Verzahnung	30 mm	2,5 mm	5	•			
SPEED WOOD	Schnelle Kurvenschnitte	DT2077	T244D	Schräg geschärfte, geschränkte Verzahnung	60 mm	4 mm	5	•			
	Schnelle gerade Schnitte	DT2166	T144D	Schräg geschärfte, geschränkte Verzahnung	60 mm	4 mm	5	•			
		DT2169	T344D	Schräg geschärfte, geschränkte Verzahnung	100 mm	4 mm	5		•		
PRECISION WOOD	Schnelle, extra gerade und winkelgenaue Schnitte	DT2048	T301BCP	Grade Verzahnung	65 mm	2,5 mm	5		•		
		DT2076	T344DP	Schräg geschärfte, geschränkte Verzahnung	100 mm	4 mm	5			•	
PROGRESSOR	Schnelle Schnitte	DT2057	T234X	Grade Verzahnung	65 mm	2-3 mm	5		•		
THICK WOOD	Schnelle grobe Schnitte	DT2167	T744D	Schräg geschärfte, geschränkte Verzahnung	100 mm	4 mm	5				•

XPC Stichsägeblätter

RÜCKSCHLAGFREIES EINTAUCHEN, PRÄZISE SCHNITTE UND EXTREME LANGLEBIGKEIT



PREMIUM STAHL
Für maximale Ausdauer und Standzeit, verstärkter Blattkörper für ein Höchstmaß an Kontrolle und Präzision.



ZAHNABSTÄNDE UND GEOMETRIE
Extrem scharfe Zähne und tiefe Zahntäler für besseren Span-Abtransport. Verminderter Ausriss und erhöhte Schnittgeschwindigkeit. Bessere Kontrolle und eine verlängerte Lebensdauer.



KONISCHER BLATTKÖRPER
Bessere Kontrolle und sauberes Schnittbild ohne Ansengen der Werkstücke auch bei engen Kurvenschnitten.



PATENTIERTE EINTAUCHSPITZE
Speziell gehärteter, aggressiver Frontzahn ermöglicht ein einzigartiges, rückschlagfreies Eintauchen durch direktes Raussägen von Material bei der ersten Berührung.

PRODUKTMERKMALE: XPC Stichsägeblätter bieten: Lange Lebensdauer – erhöhte Schnittkontrolle – saubere, ausrissfreie Schnitte – schnellen Sägefortschritt
• Einzigartige, patentierte Eintauch-Spitze – ermöglicht rückschlagfreies Eintauchen in allen Holzarten

Für den Einsatz in Stichsägen (Akku und Kabel)



Mehrpacks

Artikel-Nr.	Anwendung	Gesamtlänge	Arbeitslänge	Zahn-teilung	Max. Schnitttiefe	Bosch Ref.-Nr.	Inhalt	UVP zzgl. / inkl. MwSt.	PG
DT2205-QZ	Saubere, exakte und schnelle Schnitte in Holz, Span- und Tischlerplatten, Laminaten sowie Kunststoff bis zu 30 mm Stärke	100 mm	75 mm	2,5 mm	30 mm	T101B	5	7,80 € 9,28 €	DW-ZUB
DT2207-QZ	Extrem saubere, ausrissfreie Schnitte in Laminaten und Holz bis zu 40 mm Stärke (Stoßzahnung)	100 mm	75 mm	2,5 mm	40 mm	T101BR	5	8,70 € 10,35 €	DW-ZUB
DT2209-QZ	Saubere, exakte und schnelle Schnitte in Holz, Span- und Tischlerplatten, Laminaten sowie Kunststoff bis zu 60 mm Stärke	100 mm	75 mm	4,2 mm	60 mm	T101D	5	7,80 € 9,28 €	DW-ZUB
DT2211-QZ	Einfache, präzise Schnitte in Holz, Span- und Tischlerplatten, Laminaten sowie Kunststoff bis zu 60 mm Stärke	100 mm	75 mm	3,1 mm	60 mm	T111C	5	6,90 € 8,21 €	DW-ZUB
DT2213-QZ	Schnelle, exakte Schnitte in Holz, Span- und Tischlerplatten, Laminaten sowie Kunststoff bis zu 60 mm Stärke	100 mm	75 mm	4,2 mm	60 mm	T144D	5	7,40 € 8,81 €	DW-ZUB
DT2216-QZ	Präzise, saubere und schnelle Kurvenschnitte in Holz, Span- und Tischlerplatten, Laminaten bis zu 15 mm Stärke, NICHT geeignet für Tauchschnitte	82 mm	54 mm	2,0 mm	15 mm	T119B0	5	7,40 € 8,81 €	DW-ZUB
DT2217-QZ	Saubere, schnelle und präzise Schnitte in harten Hölzern, Span- und Tischlerplatten, Laminaten sowie Kunststoff bis zu 30 mm Stärke. Extrem lange Lebensdauer	100 mm	75 mm	2,5 mm	30 mm	T101BF	3	8,60 € 10,23 €	DW-ZUB
DT2218-QZ	Saubere, schnelle und präzise Schnitte in harten Hölzern, Span- und Tischlerplatten, Laminaten sowie Kunststoff bis zu 60 mm Stärke. Extrem lange Lebensdauer	100 mm	75 mm	4,0 mm	60 mm	T101DF	3	8,60 € 10,23 €	DW-ZUB
DT2219-QZ	Extrem saubere, ausrissfreie Schnitte in Laminaten und Hartholz bis zu 40 mm Stärke. Extrem lange Lebensdauer (Stoßzahnung)	100 mm	75 mm	2,5 mm	40 mm	T101BRF	3	8,60 € 10,23 €	DW-ZUB

Sets



Artikel-Nr.	Beschreibung	UVP zzgl. / inkl. MwSt.	PG
DT2296-QZ	10-tlg. Set Stichsägeblätter – 2x DT2209, 2x DT2205, 2x DT2213, 1x DT2216, 1x DT2218, 1x DT2217, 1x DT2220	21,80 € 25,94 €	DW-ZUB
DT2298-QZ	14-tlg. Set Stichsägeblätter – 3x DT2209, 3x DT2205, 3x DT2213, 2x DT2216, 1x DT2218, 1x DT2217, 1x DT2220	25,80 € 30,70 €	DW-ZUB

DT2296

DT2298

Siehe auch Seite 309

HCS Sticksägeblätter für Holz

PRODUKTMERKMALE: HCS Sticksägeblätter bieten hohe Standzeiten und beste Schnittergebnisse • Bestehend aus biegsamem Kohlenstoffstahl (HCS) • Für den Einsatz in Holz, kunststoffbeschichteten Holzfaserplatten und Kunststoffen

Für den Einsatz in Sticksägen (Akku und Kabel)

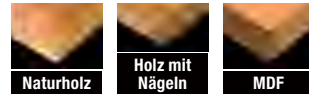

Mehrpacks											
	Artikel-Nr.	Anwendung	Gesamt-länge	Arbeits-länge	Zahn-teilung	Max. Schnitt-tiefe	Bosch Ref.-Nr.	Inhalt	UVP zzgl. / inkl. MwSt.		PG
	DT2052-QZ	Schnelle saubere Schnitte in Holz, Span-, Tischler- und Faserplatten	116 mm	87 mm	3 mm	65 mm	T301CD	5	7,60 €	9,04 €	DW-ZUB
	DT2164-QZ	Schnelle, gerade Schnitte in Holz und Holzwerkstoffen	100 mm	68 mm	4 mm	60 mm	T101D	5	6,60 €	7,85 €	DW-ZUB
	DT2165-QZ	Gerade, feine Schnitte in Holz, Holzwerkstoffen und Kunststoffen	100 mm	73 mm	2,5 mm	30 mm	T101B	5	6,60 €	7,85 €	DW-ZUB
	DT2077-QZ	Schnelle Kurvenschnitte in Holz	100 mm	70 mm	4 mm	60 mm	T244D	5	5,90 €	7,02 €	DW-ZUB
	DT2166-QZ	Schnelle, gerade Schnitte in Holz, Span-, Tischler- und Faserplatten	100 mm	68 mm	4 mm	60 mm	T144D	5	4,90 €	5,83 €	DW-ZUB
	DT2169-QZ	Schnelle, gerade Schnitte in Holz und Holzwerkstoffen	152 mm	116 mm	4 mm	100 mm	T344D	5	9,90 €	11,78 €	DW-ZUB
	DT2048-QZ	Saubere, extra gerade und winkelgenaue Schnitte in Holz, Span-, Tischler- und Faserplatten	116 mm	87 mm	2,5 mm	65 mm	T301BCP	5	10,00 €	11,90 €	DW-ZUB
	DT2076-QZ	Schnelle, extra gerade und winkelgenaue Schnitte in Holz, Span-, Tischler- und Faserplatten	152 mm	116 mm	4 mm	100 mm	T344DP	5	13,50 €	16,07 €	DW-ZUB
	DT2057-QZ	Schnelle Schnitte bei variierender Materialstärke in Holz, Span-, Tischler-, und Faserplatten bis zu 65 mm	116 mm	91 mm	2 - 3 mm	65 mm	T234X	5	9,50 €	11,31 €	DW-ZUB
	DT2167-QZ	Schnelle, grobe Schnitte in dicke Holzbohlen bis zu 120 mm Stärke	180 mm	155 mm	4 mm	120 mm	T744D	5	15,30 €	18,21 €	DW-ZUB

Sets					
	Artikel-Nr.	Beschreibung	UVP zzgl. / inkl. MwSt.	PG	
	DT2290-QZ	10-tlg. Set Sticksägeblätter für Holz – 2x DT2175, 2x DT2177, 1x DT2050, 2x DT2186, 1x DT2168, 2x DT2075	10,60 €	12,61 €	DW-ZUB

Siehe auch Seite 309

Spezial-Sticksägeblatt

SAUBERE, EXTRA GERADE, WINKELGENAUE UND RANDBÜNDIGE SCHNITTE



JAPAN-ZAHN-FORM
Für extra scharfe und saubere Schnitte ohne Ausriss.



EXTRA BREITER BLATTKÖRPER
Für randbündige Schnitte bis an den Anschlag des Sägeschuhs. Extrem gerade Schnitte ohne Verlaufen des Blattes. Ungeeignet für Kurvenschnitte.

PRODUKTMERKMALE: Aussparungen – Für eine optimale Kühlung des Sägeblatts, verhindert ein Ansengen des Werkstücks • HCS-Blattkörper – Bestehend aus biegsamem Kohlenstoffstahl (HCS) für hohe Standzeiten und beste Schnittergebnisse

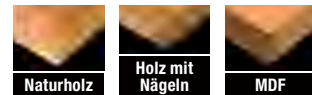

Einzelpack											
	Artikel-Nr.	Anwendung	Gesamt-länge	Arbeits-länge	Zahn-teilung	Max. Schnitt-tiefe	Inhalt	UVP zzgl. / inkl. MwSt.		PG	
	DT2074-QZ	Saubere, extra gerade und winkelgenaue Schnitte in Holz, Span-, Tischler- und Faserplatten für randbündige Schnitte	112 mm	74 mm	2,3 mm	65 mm	1	4,60 €	5,47 €	DW-ZUB	

HSS Sticksägeblätter für Metall

PRODUKTMERKMALE: HSS Sticksägeblätter bieten hohe Standzeiten und beste Schnittergebnisse in Stahl und NE-Metallen • Bestehend aus vollgehärtetem Hochleistungs-Schnellschnitt-Stahl (HSS) • Kühlmittelempfehlung: Schneidöl, Emulsion, Schmier-/Kühlfett (für Aluminium, Weichstahl), Wasser (für Kunststoff, Plexiglas)

Für den Einsatz in Sticksägen (Akku und Kabel)



Mehrpacks											
	Artikel-Nr.	Anwendung	Gesamt-länge	Arbeits-länge	Zahn-teilung	Max. Schnitt-tiefe	Bosch Ref.-Nr.	Inhalt	UVP zzgl. / inkl. MwSt.		PG
	DT2160-QZ	Gerade Schnitte in Stahlblech und NE-Metallen	76 mm	50 mm	1,2 mm	4 mm	T118A	5	6,60 €	7,85 €	DW-ZUB
	DT2085-QZ	Gerade Schnitte in dünnem Stahlblech, NE-Metallen (1,5–3 mm) und Aluminium (bis zu 65 mm)	132 mm	108 mm	1,2 mm	3 mm	T318A	5	12,70 €	15,11 €	DW-ZUB
	DT2163-QZ	Schnelle, gerade Schnitte in Aluminium (bis 15 mm), Stahl und NE-Metalle (3–6 mm) und Kunststoffen (bis 30 mm)	100 mm	72 mm	3 mm	15/6/30 mm	T127D	5	7,60 €	9,04 €	DW-ZUB
	DT2058-QZ	Für dünne bis starke Bleche, dünne Rohre und Profile sowie Aluminium bis zu einer Stärke von 1,5–10 mm	100 mm	74 mm	1,2–2,6 mm	10 mm	T123X	5	9,20 €	10,95 €	DW-ZUB

Sets					
	Artikel-Nr.	Beschreibung	UVP zzgl. / inkl. MwSt.	PG	
	DT2292-QZ	10-tlg. Set HSS Sticksägeblätter für Metall – 2x DT2172 gerade Schnitte in sehr dünnem Stahlblech und NE-Metall 3x DT2160 gerade Schnitte in Stahlblech und NE-Metall 2x DT2161 gerade Schnitte in Vollmaterial wie Stahl und NE-Metall 2x DT2163 schnelle, gerade Schnitte in Alu, Stahl, NE-Metall und PVC 1x DT2054 BiM – Kurvenschnitte in Metall und dünnem Stahlblech	14,00 €	16,66 €	DW-ZUB

Siehe auch Seite 307

EXTREME® Bi-Metall Sticksägeblätter für Metall

PRODUKTMERKMALE: EXTREME® Bi-Metall Sticksägeblätter bieten eine erhöhte Lebensdauer in NE- und eisenlegierten Metallen • Kühlmittelempfehlung: Schneidöl, Emulsion, Schmier-/Kühlfett (für Aluminium, Weichstahl), Wasser (für Kunststoff, Plexiglas)

Für den Einsatz in Sticksägen (Akku und Kabel)



Mehrpack											
	Artikel-Nr.	Anwendung	Gesamt-länge	Arbeits-länge	Zahn-teilung	Max. Schnitt-tiefe	Bosch Ref.-Nr.	Inhalt	UVP zzgl. / inkl. MwSt.		PG
	DT2150-QZ	Schnelle Schnitte in Stahl bis 3 mm, auch in Aluminium, Kupfer, Messing und anderen NE-Metallen bis 3 mm Materialstärke	86 mm	61 mm	1 mm	3 mm	T118AF	3	6,30 €	7,50 €	DW-ZUB



EXTREME® Bi-Metall Stichsägeblatt für Holz & Metall

Für den Einsatz in
Stichsägen
(Akku und Kabel)

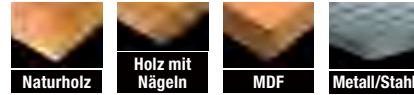

Mehrpäck

Artikel-Nr.	Anwendung	Gesamt-länge	Arbeits-länge	Zahn-teilung	Max. Schnitt-tiefe	Bosch Ref.-Nr.	Inhalt	UVP zzgl. / inkl. MwSt.	PG
DT2059-QZ	Für Anwendungen in Holz bis zu 65 mm Stärke sowie Metall-Rohren und -Profilen von 3–10 mm Stärke. Besonders geeignet für Schnitte bei variierender Materialstärke (Zug)	132 mm	101 mm	2,4–5 mm	Holz: 65 mm Metall: 10 mm	T345XF	5	13,00 € 15,47 €	DW-ZUB

EXTREME® Spezial-Stichsägeblätter

Für den Einsatz in
Stichsägen
(Akku und Kabel)



Spezial-Stichsägeblätter

Artikel-Nr.	Anwendung	Gesamt-länge	Arbeits-länge	Zahn-teilung	Max. Schnitt-tiefe	Bosch Ref.-Nr.	Inhalt	UVP zzgl. / inkl. MwSt.	PG
DT2056-QZ	Hartmetallbestückte Zähne für Schnitte in GFK u. a. Kunststoffen (bis 65 mm), Gips sowie zementgebundenen Plattenwerkstoffen (bis 80 mm)	132 mm	100 mm	4,3 mm	65 mm	T341HM	1	13,00 € 15,47 €	DW-ZUB
DT2103-QZ	Hartmetallbestückte Zähne für Schnitte in GFK u. a. Kunststoffen (bis 20 mm) sowie in zementgebundenen Plattenwerkstoffen	100 mm	69 mm	4,3 mm	20 mm	T141HM	1	10,30 € 12,26 €	DW-ZUB
DT2084-QZ	Gerade und Kurvenschnitte in Sandwichmaterialien (bis 120 mm) und mittelstarken Stahlblechen	180 mm	148 mm	2 mm	120 mm	T718BF	5	19,00 € 22,61 €	DW-ZUB



SÄBELSÄGEBLÄTTER



Die Qualität eines Schnittes sowie der Arbeitsaufwand und -fortschritt hängt zu einem großen Teil von den Eigenschaften eines Säbelsägeblattes ab. Diese werden im Allgemeinen durch die Geometrie der Verzahnung, dem Werkstoff der Zähne und der Form des Schaftes bestimmt.

QUALITÄTSKLASSEN

XR EXTREME® RUNTIME

SÄBELSÄGEBLÄTTER FÜR EINE KOMPROMISSLOSE PERFORMANCE.

- **EINZIGARTIGE ZAHNFORM** und besondere Tough Coat Legierung sorgen für einen schnellen Sägefortschritt bei geringerer Wärmebildung.
- **BI-METALL-KONSTRUKTION** für eine bis zu zweifache Lebensdauer.

EXTREME®

SÄGEBLÄTTER FÜR SCHNELLERE SCHNITTE, LÄNGERE LEBENSDAUER.

- **AGGRESSIVE ZAHNGEOMETRIE UND PATENTIERTE EINTAUCHSPITZE** mit speziellem neuen Winkel für einen schnellen und effektiven Materialabtrag.
- **IDEAL** für extreme Anwendungen sowie Abriss- und Abbrucharbeiten.

PRODUKTMERKMALE BLATTMATERIAL

- **HM:** Besonders leistungsstarke Sägeblätter für Schnitte in Leichtbeton, Ziegelsteinen, Porenbeton, abrasiven Materialien, Keramik, Fiberglas, unlegiertem Weichmetall und Holz mit Nägeln.
- **BI-METALL:** Bi-Metall-Konstruktion als Kombination aus HCS-Körper und kobalt-legierten M2-HSS-Schneiden für erhöhte Verschleißfestigkeit und verstärkte Zahnschulter für verbesserte Qualität in Holz, Metall, Multi-Materialien und den universellen Einsatz.
- **HCS:** Biegsamer Kohlenstoffstahl für hohe Standzeiten und beste Schnittergebnisse in Holz.
- **HSS:** Vollgehärteter Hochleistungs-Schnellschnitt-Stahl für hohe Standzeiten und beste Schnittergebnisse in Stahl und NE-Metallen.

ZAHNAUSFÜHRUNG



SPEZIELLER WELLENSCHLIFF
Für saubere Schnitte in Faserdämmstoffen, Styropor, Karton, Teppich, Leder und Gummi.



GESCHRÄNKTE VERZÄHNUNG
Für grobe und schnelle Schnitte in Hart- und Weichholz, Plastik und Aluminium.

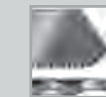

GEWELLTE VERZÄHNUNG
Für feine und saubere Schnitte in Hart- und Weichholz, Aluminium, NE-Metalle und Kunststoffe.



SCHRÄG GESCHÄRFTE, GESCHRÄNKTE VERZÄHNUNG
Für schnelle Schnitte in Hart- und Weichholz.



GRADE VERZÄHNUNG
Für saubere Schnitte in allen Holz- und Kunststoffen.

SCHAFTFORM



UNIVERSAL-SCHAFT: Gehärteter Schaft mit aggressivem Winkel sorgt für hohe Stabilität und lange Lebensdauer.





SCHNELLÜBERSICHT SÄBELSÄGEBLÄTTER

Holz und Kunststoff																				
Länge	100 mm		152 mm		203 mm		225 mm		228 mm		240 mm		300 mm		305 mm		400 mm		457 mm	
Sägeblattstahl	BI-M	HCS	BI-M	HCS	BI-M	HCS	BI-M	HCS	BI-M	HCS	BI-M	BI-M	HCS	BI-M	HCS	BI-M	HCS	BI-M		
Stromgeführte Säge																				
Saubere, schnelle Schnitte		DT2362	DT2351						DT2363						DT2364	DT2350				
Holz mit Nägeln			DT2359	DT90380					DT2349	DT2320	DT90381					DT2359	DT90382			
Varlierende Materialstärke					DT2402															
Lebendholz											DT2352			DT2432						
											DT2493									
Akkubetriebene Säge																				
Saubere, schnelle Schnitte			DT2344																	
Metall																				
Länge	100 mm		152 mm		203 mm		225 mm		228 mm		240 mm		300 mm		305 mm		400 mm		457 mm	
Sägeblattstahl	BI-M	HCS	BI-M	HCS	BI-M	HCS	BI-M	HCS	BI-M	HCS	BI-M	BI-M	HCS	BI-M	HCS	BI-M	HCS	BI-M		
Stromgeführte Säge																				
Metall < 1,5 mm			DT2385																	
Metall < 3 mm			DT2384		DT2354				DT2408L	DT2416					DT2409L					
			DT2407L						DT99552											
			DT2417																	
			DT99553																	
Metall 3 bis 8 mm			DT2361		DT2323*	DT2353			DT2408L	DT2416				DT2409L						
Metall 1 bis 100 mm			DT2404						DT90386						DT90389					
			DT90384						DT90387						DT90390					
			DT90385						DT90388						DT90391					
Akkubetriebene Säge																				
Metall < 3 mm			DT2346																	
Universal																				
Länge	100 mm		152 mm		203 mm		225 mm		228 mm		240 mm		300 mm		305 mm		400 mm		457 mm	
Sägeblattstahl	BI-M	HCS	BI-M	HCS	BI-M	HCS	BI-M	HCS	BI-M	HCS	BI-M	BI-M	HCS	BI-M	HCS	BI-M	HCS	BI-M		
Stromgeführte Säge																				
Kunststoffe, Sandwichmaterialien, Rundrohre			DT2348		DT2387													DT2355		
Metall, Gummi, Fiberglas, Gusseisen					DT2406	DT2490														
Akkubetriebene Säge																				
Holz mit Nägeln, Aluminium, Fiberglas			DT2345		DT90383															
DEMOLITION – Abrissarbeiten																				
Länge	100 mm		152 mm		203 mm		225 mm		228 mm		240 mm		300 mm		305 mm		400 mm		457 mm	
Sägeblattstahl	BI-M	HCS	BI-M	HCS	BI-M	HCS	BI-M	HCS	BI-M	HCS	BI-M	BI-M	HCS	BI-M	HCS	BI-M	HCS	BI-M		
Holz, Holz mit Nägeln			DT2300L	DT99554	DT20440				DT2307L	DT99555	DT20439				DT2314L	DT20438				
Metall, Metallprofile, Metallrohre	DT20437		DT2407L	DT99553	DT20436		DT2408L	DT99552	DT20435						DT2409L					
Metall, Kunststoffe, Sandwichmaterialien	DT2315L		DT2301L						DT2308L						DT2316L					
Speziälsägeblätter																				
Länge	100 mm		152 mm		203 mm		225 mm		228 mm		240 mm		300 mm		305 mm		400 mm		457 mm	
Sägeblattstahl	BI-M	HCS	BI-M	HCS	BI-M	HCS	BI-M	HCS	BI-M	HCS	BI-M	BI-M	HCS	BI-M	HCS	BI-M	HCS	BI-M		
Mauerwerk, Backstein, Keramik, Fiberglas			DT2332						DT2333											
Hochlochziegel, Backstein, Faserzement											DT2420	DT2335			DT2421				DT2422	
Faserdämmstoffe						DT2450							DT2451				DT2452			
Gipskarton			DT2356																	

* Großpack ■ mit Eintauchspitze ▼ für den Einsatz auf Akku-Säbelsägen HCS = hochflexibler Kohlenstoffstahl BI-M = Kombination aus HCS-Blattkörper und kobaltlegierten M2 HSS-Schneiden

XR EXTREME RUNTIME™ Säbelsägeblätter

AGGRESSIVES ZAHNDESIGN FÜR EINE BIS ZU ZWEIMAL HÖHERE STANDZEIT

NEUES ZAHNDESIGN
Aggressive Zahngeometrie und HSS Zähne mit 8 % höherem Kobaltanteil (M42) sorgen für ein optimales Schnittbild.

TOUGH COAT
Spezielle Legierung leitet die entstehende Wärme ab und schützt die Zähne für eine doppelt so lange Standzeit.

BI-METALL-KONSTRUKTION
als Kombination aus HCS-Körper und kobaltlegierten HSS-Schneiden für doppelte Lebensdauer.

OPTIMALE ABSTIMMUNG
auf die DEWALT XR FLEXVOLT Säbelsäge und somit effiziente Ausnutzung der maximalen Akku-Leistung.

PRODUKTMERKMALE: Bi-Metall-Konstruktion für erhöhte Verschleißfestigkeit • Optimierter Schaftwinkel, sowie Zahngeometrie kann den Schnitt beschleunigen
• Universal-Schaft 1/2" • In Verbindung mit den DEWALT XR FLEXVOLT Maschinen bis zu 2x so viele Schnitte pro Akkuladung

Für den Einsatz in Säbelsägen (Akku und Kabel)



Einzelpacks									
	Artikel-Nr.	Anwendung	Gesamtlänge	Zahnteilung	Inhalt	UVP zzgl. / inkl. MwSt.	PG		
	DT99552-QZ	Für extrem harte und abrasive Metalle	203 mm	1,4 - 1,8 mm	5	42,50 €	50,58 €	DW-ZUB	
	DT99553-QZ	Für extrem harte und abrasive Metalle	152 mm	1,4 - 1,8 mm	5	30,30 €	36,06 €	DW-ZUB	
	DT99554-QZ	Für schnelle, grobe Schnitte in Hart- und Weichhölzern mit Nägeln, mit Eintauchspitze	152 mm	4,2 - 6,36 mm	5	30,30 €	36,06 €	DW-ZUB	
	DT99555-QZ	Für schnelle, grobe Schnitte in Hart- und Weichhölzern mit Nägeln, mit Eintauchspitze	230 mm	4,2 - 6,36 mm	5	42,50 €	50,58 €	DW-ZUB	
Sets									
	Artikel-Nr.	Beschreibung	UVP zzgl. / inkl. MwSt.	PG					
	DT99550-QZ	13-tlg. Set XR EXTREME® RUNTIME – 2x DT99552-QZ, 4x DT99553-QZ, 5x DT99554-QZ, 2x DT99555-QZ	54,60 €	64,97 €	DW-ZUB				
	DT99551-QZ	8-tlg. Set XR EXTREME® RUNTIME – 1x DT99552-QZ, 3x DT99553-QZ, 3x DT99554-QZ, 1x DT99555-QZ	45,70 €	54,38 €	DW-ZUB				

Siehe auch Seite 304

EXTREME® Hartmetall Säbelsägeblätter

HARTMETALLBESTÜCKT FÜR DIE BEARBEITUNG HÄRTESTER MATERIALIEN

BIS ZU 10x LÄNGERE LEBENSDAUER
im Vergleich zu DEWALT Bi-Metall Blättern.

HOHES BLATTPROFIL
Für gerade Schnitte und lange Lebensdauer, selbst bei Bearbeitung härtester Materialien.

PRÄZISIONSGESCHLIFFENE ZÄHNE
Für hohe Leistung.

GRÖßERE ZAHNKERBEN
Besserer Materialabtrag und schnellerer Arbeitsfortschritt.

PRODUKTMERKMALE: Hartmetallbestückte Zähne • Optimale Zahnteilung für die härtesten Anwendungen • Höchste Langlebigkeit • Universal-Schaft 1/2"

Für den Einsatz in Säbelsägen (Akku und Kabel)

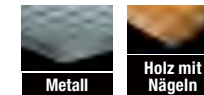

Einzelpacks									
	Artikel-Nr.	Anwendung	Gesamtlänge	Zahnteilung	Inhalt	UVP zzgl. / inkl. MwSt.	PG		
	DT20437-QZ	Säbelsägeblatt Carbide für Metall	102 mm	8 TPI	1	14,40 €	17,14 €	DW-ZUB	
	DT20436-QZ	Säbelsägeblatt Carbide für Metall	152 mm	8 TPI	1	21,20 €	25,23 €	DW-ZUB	
	DT20435-QZ	Säbelsägeblatt Carbide für Metall	230 mm	8 TPI	1	31,80 €	37,84 €	DW-ZUB	
	DT20440-QZ	Säbelsägeblatt Carbide für Abrissarbeiten in Holz/Holz mit Nägeln	152 mm	6 TPI	1	16,10 €	19,16 €	DW-ZUB	
	DT20439-QZ	Säbelsägeblatt Carbide für Abrissarbeiten in Holz/Holz mit Nägeln	230 mm	6 TPI	1	22,80 €	27,13 €	DW-ZUB	
	DT20438-QZ	Säbelsägeblatt Carbide für Abrissarbeiten in Holz/Holz mit Nägeln	305 mm	6 TPI	1	29,90 €	35,58 €	DW-ZUB	

EXTREME® Bi-Metall Säbelsägeblätter

INNOVATIVE ZAHNGEOMETRIE UND PATENTIERTE LEGIERUNG FÜR SCHNELLERE SCHNITTE UND LÄNGERE LEBENSDAUER

SPEZIELLE ZAHNGEOMETRIE
Extrem schnelle Schnitte bei gleichzeitig erhöhter Lebensdauer für ein optimales Schnittbild. 8 % höherer Kobaltanteil (M42) für eine extra lange Lebensdauer.

PATENTIERTE LEGIERUNG
Legierung des HCS-Körpers leitet die beim Schneiden entstehende Wärmeenergie gezielt von der Zahnung über den Blattkörper in das zu schneidende Material ab. Für eine doppelt so lange Standzeit.

AGGRESSIVER WINKEL
Gehärteter Schaft mit aggressivem Winkel sorgt für mehr Stabilität und erhöhte Lebensdauer.

ANWENDUNGS-PIKTOGRAMME
Zur Erkennung der Anwendungsbereiche des jeweiligen Sägeblattes.

PRODUKTMERKMALE: Bi-Metall-Konstruktion, als Kombination aus HCS-Körper und kobaltlegierten HSS-Schneiden • Aggressive Zahngeometrie mit speziellem neuen Winkel für einen schnellen und effektiven Materialabtrag vor allem bei zugfesten und abrasiven Metallen • Ideal für extreme Anwendungen sowie Abriss- und Abbrucharbeiten

Für den Einsatz in Säbelsägen (Akku und Kabel)



EXTREME®



Einzelpacks	Artikel-Nr.	Anwendung	Gesamtlänge	Zahnteilung	Inhalt	UVP zzgl. / inkl. MwSt.	PG
	DT2407L-QZ	Für extrem harte und abrasive Metalle	152 mm	1,4 - 1,8 mm	5	29,00 € 34,51 €	DW-ZUB
	DT2408L-QZ	Für extrem harte und abrasive Metalle	203 mm	1,4 - 1,8 mm	5	40,60 € 48,31 €	DW-ZUB
	DT2409L-QZ	Für extrem harte und abrasive Metalle	305 mm	1,4 - 1,8 mm	5	57,80 € 68,78 €	DW-ZUB
	DT2300L-QZ	Für schnelle, grobe Schnitte in Hart- und Weichhölzern mit Nägeln, mit Eintauchspitze	152 mm	4,2 mm	5	23,00 € 27,37 €	DW-ZUB
	DT2307L-QZ	Für schnelle, grobe Schnitte in Hart- und Weichhölzern mit Nägeln, mit Eintauchspitze	228 mm	4,2 mm	5	40,40 € 48,08 €	DW-ZUB
	DT2314L-QZ	Für schnelle, grobe Schnitte in Hart- und Weichhölzern mit Nägeln, mit Eintauchspitze	305 mm	4,2 mm	5	47,30 € 56,29 €	DW-ZUB
	DT2315L-QZ	Für schnelle Schnitte in Multi-Materialien	100 mm	2,5 mm	5	19,50 € 23,21 €	DW-ZUB
	DT2301L-QZ	Für schnelle Schnitte in Multi-Materialien	152 mm	2,5 mm	5	28,80 € 34,27 €	DW-ZUB
	DT2308L-QZ	Für schnelle Schnitte in Multi-Materialien	228 mm	2,5 mm	5	40,40 € 48,08 €	DW-ZUB
	DT2316L-QZ	Für schnelle Schnitte in Multi-Materialien	305 mm	2,5 mm	5	46,20 € 54,98 €	DW-ZUB

Sets	Artikel-Nr.	Beschreibung	UVP zzgl. / inkl. MwSt.	PG
	DT2440L-QZ	6-tlg. Set EXTREME® Säbelsägeblätter – 1x DT2300L, 1x DT2301L, 1x DT2307L, 1x DT2308L, 1x DT2315L, 1x DT2407L	38,40 € 45,70 €	DW-ZUB
	DT2443L-QZ	8-tlg. Set EXTREME® Säbelsägeblätter – 3x DT2300L, 3x DT2407L, 1x DT2308L, 1x DT2408L	43,60 € 51,88 €	DW-ZUB
	DT2441L-QZ	12-tlg. Set EXTREME® Säbelsägeblätter – 2x DT2300L, 2x DT2307L, 2x DT2315L, 2x DT2301L, 2x DT2308L, 1x DT2408L, 1x DT2407L	49,40 € 58,79 €	DW-ZUB

Siehe auch Seite 304

Bi-Metall Säbelsägeblätter für Holz

AGGRESSIVES ZAHNDESIGN FÜR EINE BIS ZU ZWEIMAL HÖHERE STANDZEIT

BIS ZU 50% LÄNGERE LEBENSDAUER
im Vergleich zum bisherigen DEWALT Sortiment.

PATENTIERTE ZAHNFORMEN
für einen optimierten Materialabtrag und effiziente Schnittleistung bei erhöhter Lebensdauer.

AGGRESSIVE ZAHNGEOMETRIE
für extrem schnelle Schnitte in unterschiedliche Materialien wie Holz oder Holz mit Nägeln.

LANGLEBIGES BLATT-DESIGN
Bi-Metall Konstruktion für erhöhte Verschleißfestigkeit und Stabilität.

PRODUKTMERKMALE: Bi-Metall-Konstruktion für erhöhte Verschleißfestigkeit • Optimierter Schaftwinkel, sowie Zahngeometrie kann den Schnitt beschleunigen • Universal-Schaft 1/2" • Mit Eintauchspitze für schnelle Tauchschnitte.

Für den Einsatz in Säbelsägen (Akku und Kabel)

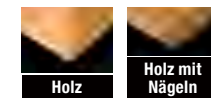

Einzelpacks	Artikel-Nr.	Anwendung	Gesamtlänge	Zahnteilung	Inhalt	UVP zzgl. / inkl. MwSt.	PG
	DT90380-QZ	Für Abbrucharbeiten	152 mm	4,2 mm	5	25,10 € 29,87 €	DW-ZUB
	DT90381-QZ	Für Abbrucharbeiten	228 mm	4,2 mm	5	33,10 € 39,39 €	DW-ZUB
	DT90382-QZ	Für Abbrucharbeiten	304 mm	4,2 mm	5	40,00 € 47,60 €	DW-ZUB

Bi-Metall Säbelsägeblätter für Holz

INNOVATIVE ZAHNGEOMETRIE FÜR SCHNELLERE SCHNITTE UND LÄNGERE LEBENSDAUER

EXTREM SCHARFE ZÄHNE
Extrem schnelle Schnitte bei gleichzeitig erhöhter Lebensdauer. Für ein optimales Schnittbild.

PATENTIERTE EINTAUCHSPITZE
Für schnelle und einfache Tauchschnitte in allen Holzwerkstoffen. Reißt beim ersten Eintauchen mehr Material heraus.

ERHÖHTE VERSCHLEISSFESTIGKEIT
Bi-Metall-Konstruktion, als Kombination aus HCS-Körper und kobaltlegierten HSS-Schneiden.

AGGRESSIVER WINKEL
Gehärteter Schaft mit aggressivem Winkel sorgt für mehr Stabilität und erhöhte Lebensdauer.

ANWENDUNGS-PIKTOGRAMME
Zur Erkennung der Anwendungsbereiche des jeweiligen Sägeblattes.

VERSTÄRKTE BLATTSCHULTERN
Für eine höhere Standzeit auch bei extremsten Anwendungen.

PRODUKTMERKMALE: Bi-Metall-Konstruktion, als Kombination aus HCS-Körper und kobaltlegierten HSS-Schneiden • Kobaltlegierte M2-HSS-Schneiden für erhöhte Verschleißfestigkeit • Verstärkte Zahnschulter für verbesserte Stabilität • Universal-Schaft 1/2" • Neuentwickelte, patentierte Eintauchspitze (außer DT2351-QZ) für saubere, schnelle und präzise Tauchschnitte in allen Holz-Materialien

Für den Einsatz in Säbelsägen (Akku und Kabel)

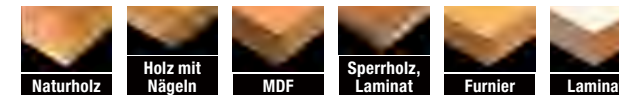

Einzelpacks	Artikel-Nr.	Anwendung	Gesamtlänge	Zahnteilung	Bosch Ref.-Nr.	Inhalt	UVP zzgl. / inkl. MwSt.	PG
	DT2351-QZ	Feine, schnelle Kurvenschnitte in Holz und Kunststoff. Spezielle Eintauchspitze für schnelle und präzise Tauchschnitte in allen Holz-Materialien	152 mm	4,2 mm	S711DF	5	14,20 € 16,90 €	DW-ZUB
	DT2359-QZ	Schnelle Schnitte in Holz mit Nägeln und hartem Kunststoff. Neu entwickelte, patentierte Eintauchspitze für schnelle und präzise Tauchschnitte in allen Holz-Materialien	152 mm	4,2 mm	S611DF	5	17,20 € 20,47 €	DW-ZUB
	DT2349-QZ	Schnelle Schnitte in Holz mit Nägeln und hartem Kunststoff. Neu entwickelte, patentierte Eintauchspitze für schnelle und präzise Tauchschnitte in allen Holz-Materialien	228 mm	4,2 mm	S1111DF	5	19,10 € 22,73 €	DW-ZUB
	DT2320-QZ	Schnelle Schnitte in Holz mit Nägeln und hartem Kunststoff. Neu entwickelte, patentierte Eintauchspitze für schnelle und präzise Tauchschnitte in allen Holz-Materialien	228 mm	4,2 mm	S1111DF	100	345,70 € 411,38 €	DW-ZUB
	DT2350-QZ	Schnelle Schnitte in Holz mit Nägeln und hartem Kunststoff. Neu entwickelte, patentierte Eintauchspitze für schnelle und präzise Tauchschnitte in allen Holz-Materialien	305 mm	4,2 mm	S1411DF	5	22,20 € 26,42 €	DW-ZUB
	DT2344-QZ	Feine, schnelle Kurvenschnitte in Holz und Kunststoff. Ideal für den Einsatz auf akkubetriebenen Geräten	152 mm	3,6–5,1 mm	S711VF	5	16,10 € 19,16 €	DW-ZUB



Bi-Metall Säbelsägeblätter für Holz

PRODUKTMERKMALE: Hochflexibler Kohlenstoffstahl (HCS) • Für Weichholz, Holzwerkstoffe, Kunststoffe und andere weiche Materialien • Universal-Schaft 1/2"

Für den Einsatz in Säbelsägen (Akku und Kabel)

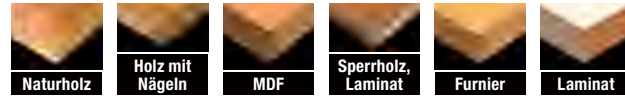

Einzelpacks										
	Artikel-Nr.	Anwendung	Gesamt-länge	Zahn-teilung	Bosch Ref.-Nr.	Inhalt	UVP zzgl. / inkl. MwSt.		PG	
	DT2362-QZ	Feine, schnelle Kurvenschnitte in Holz und Kunststoffen	152 mm	4,2 mm	S644D	5	14,20 €	16,90 €	DW-ZUB	
	DT2363-QZ	Konstruktionsholz (6 - 150 mm), Spanplatten und MDF (6 - 60 mm), Sperrholz, Kunststoff (6 - 150 mm), Holzwände (bis 175 mm); Blattstärke 1,25 mm	228 mm	4,2 mm	S1544D	5	17,70 €	21,06 €	DW-ZUB	
	DT2364-QZ	Feine, schnelle Schnitte in Holz und Kunststoffen	305 mm	4,2 mm	S1344D	5	21,10 €	25,11 €	DW-ZUB	
	DT2402-QZ	Progressor Säbelsägeblatt für variierende Materialstärken, Bauholz (6 - 150 mm), Spanplatten und MDF (6 - 60 mm), Sperrholzplatte und Kunststoff (6 - 150 mm), Holzplatten (bis 175 mm)	203 mm	2,4 - 4 mm	S2345X	5	20,80 €	24,75 €	DW-ZUB	
	DT2352-QZ	Für Grobholz ohne Nägel (15 - 190 mm), lebendes Holz und zum Ausasten (bis 190 mm), Brennholz (15 - 190 mm), Blattstärke 1,5 mm	240 mm	5 - 6,5 mm	S1531L	5	24,10 €	28,68 €	DW-ZUB	
	DT2432-QZ	Für Grobholz ohne Nägel (20 - 250 mm), lebendes Holz und zum Ausasten (bis 250 mm), Blattstärke 1,25 mm	305 mm	8,5 mm	S1617K	5	23,10 €	27,49 €	DW-ZUB	

Set										
	Artikel-Nr.	Anwendung	Gesamt-länge	Zahn-teilung	Bosch Ref.-Nr.	Inhalt	UVP zzgl. / inkl. MwSt.		PG	
	DT2493-QZ	Für Grobholz ohne Nägel (15 - 190 mm), lebendes Holz und zum Ausasten (bis 190 mm), Brennholz (15 - 190 mm); Blattstärke 1,5 mm	240 mm	5 - 6,5 mm	S1531L	25	123,50 €	146,97 €	DW-ZUB	

Bi-Metall Säbelsägeblätter für Metall

AGGRESSIVES ZAHNDESIGN FÜR EINE BIS ZU ZWEIMAL HÖHERE STANDZEIT

BIS ZU 50% LÄNGERE LEBENSDAUER
im Vergleich zum bisherigen DEWALT Sortiment.

PATENTIERTE ZAHNFORMEN
für einen optimierten Materialabtrag und effiziente Schnittleistung bei erhöhter Lebensdauer.

AGGRESSIVE ZAHNGEOMETRIE
für extrem schnelle Schnitte in unterschiedliche Materialien wie Holz, Holz mit Nägeln oder Metall.

LANGLEBIGES BLATT-DESIGN
Bi-Metall Konstruktion für erhöhte Verschleißfestigkeit und Stabilität.

PRODUKTMERKMALE: Bi-Metall-Konstruktion für erhöhte Verschleißfestigkeit • Optimierter Schaftwinkel, sowie Zahngeometrie kann den Schnitt beschleunigen • Universal-Schaft 1/2" • Verstärkte Blattschulter für reduzierte Vibrationen und ruhige Schnitte

Für den Einsatz in Säbelsägen (Akku und Kabel)

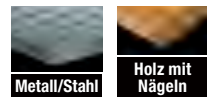

Einzelpacks										
	Artikel-Nr.	Beschreibung	Gesamtlänge	Zahnteilung	Inhalt	UVP zzgl. / inkl. MwSt.		PG		
	DT90384-QZ	Säbelsägeblatt BIM 1" Metall	152 mm	2,5 mm	5	20,70 €	24,63 €	DW-ZUB		
	DT90385-QZ	Säbelsägeblatt BIM 1" Metall	152 mm	1,8 mm	5	20,40 €	24,28 €	DW-ZUB		
	DT2404-QZ	Säbelsägeblatt BIM 1" Metall	152 mm	1,4 mm	5	20,80 €	24,75 €	DW-ZUB		
	DT90386-QZ	Säbelsägeblatt BIM 1" Metall	228 mm	2,5 mm	5	37,00 €	44,03 €	DW-ZUB		
	DT90387-QZ	Säbelsägeblatt BIM 1" Metall	228 mm	1,8 mm	5	37,00 €	44,03 €	DW-ZUB		
	DT90388-QZ	Säbelsägeblatt BIM 1" Metall	228 mm	1,4 mm	5	37,00 €	44,03 €	DW-ZUB		
	DT90389-QZ	Säbelsägeblatt BIM 1" Metall	304 mm	2,5 mm	5	42,00 €	49,98 €	DW-ZUB		
	DT90390-QZ	Säbelsägeblatt BIM 1" Metall	304 mm	1,8 mm	5	42,00 €	49,98 €	DW-ZUB		
	DT90391-QZ	Säbelsägeblatt BIM 1" Metall	304 mm	1,4 mm	5	42,00 €	49,98 €	DW-ZUB		

Bi-Metall Säbelsägeblätter für Metall

INNOVATIVE ZAHNGEOMETRIE FÜR SCHNELLERE SCHNITTE UND LÄNGERE LEBENSDAUER

EXTREM SCHARFE ZÄHNE
Extrem schnelle Schnitte bei gleichzeitig erhöhter Lebensdauer. Für ein optimales Schnittbild.

ERHÖHTE VERSCHLEISSFESTIGKEIT
Bi-Metall-Konstruktion, als Kombination aus HCS-Körper und kobaltlegierten HSS-Schneiden.

AGGRESSIVER WINKEL
Gehärteter Schaft mit aggressivem Winkel sorgt für mehr Stabilität und erhöhte Lebensdauer.

ANWENDUNGS-PIKTOGRAMME
Zur Erkennung der Anwendungsbereiche des jeweiligen Sägeblattes.

PRODUKTMERKMALE: Bi-Metall-Konstruktion, als Kombination aus HCS-Körper und kobaltlegierten HSS-Schneiden • Kobaltlegierte M2-HSS-Schneiden für erhöhte Verschleißfestigkeit • Verstärkte Zahnschulter für verbesserte Stabilität • Universal-Schaft 1/2"

Für den Einsatz in Säbelsägen (Akku und Kabel)



Einzelpacks										
	Artikel-Nr.	Anwendung	Gesamt-länge	Zahn-teilung	Bosch Ref.-Nr.	Inhalt	UVP zzgl. / inkl. MwSt.		PG	
	DT2385-QZ	Feine Schnitte in Stahlblech, Rohren und Profilen bis 1,5 mm	152 mm	1,1 mm	S922AF	5	15,40 €	18,33 €	DW-ZUB	
	DT2384-QZ	Schnelle Schnitte in Stahlblech, Rohren und Profilen bis 3 mm	152 mm	1,4 mm	S922EF	5	15,40 €	18,33 €	DW-ZUB	
	DT2354-QZ	Schnelle Schnitte in Stahlblech, Rohren und Profilen bis 3 mm	203 mm	1,4 mm	S1122EF	5	22,70 €	27,01 €	DW-ZUB	
	DT2361-QZ	Schnelle Schnitte in Metallen, Blech, Rohren und Profilen (3 - 8 mm)	152 mm	1,8 mm	S922BF	5	17,20 €	20,47 €	DW-ZUB	
	DT2353-QZ	Schnelle Schnitte in Metallen, Blech, Rohren und Profilen (3 - 8 mm)	203 mm	1,8 mm	S1025EF	5	22,70 €	27,01 €	DW-ZUB	
	DT2323-QZ	Schnelle Schnitte in Stahl und NE-Metallen, Blech, Rohren und Profilen (3 - 8 mm)	203 mm	1,8 mm	S1025EF	100	386,00 €	459,34 €	DW-ZUB	
	DT2346-QZ	Stahl und NE-Metalle bis 3 mm. Ideal für den Einsatz auf akkubetriebenen Geräten	152 mm	1,4 mm	S922EF	5	16,10 €	19,16 €	DW-ZUB	

Bi-Metall Säbelsägeblätter für Metall (abbrechbar)

PATENTIERTES ABBRECHBARES SÄBELSÄGEBLATT FÜR DOPPELTE STANDZEIT

HÖHERE STABILITÄT
Dickeres Blatt für eine lange Haltbarkeit und erhöhte Lebensdauer bei Schnitten in Metall.

PATENTIERTE INNOVATION
Bei engen Platzverhältnissen kann das Blatt durch einfaches Abbrechen gekürzt werden.

MEHR VERSCHLEISS-FESTIGKEIT
Legierung für weniger Oberflächenreibung und somit reduzierte Hitzebildung.

WENIGER VIBRATIONEN
Bei verkürztem Blatt reduzierte Vibrationen und Beugungen.

PRODUKTMERKMALE: Bi-Metall-Konstruktion, als Kombination aus HCS-Körper und kobaltlegierten HSS-Schneiden • Kobaltlegierte M42-HSS-Schneiden mit 8% mehr Cobalt als bisher, für erhöhte Verschleißfestigkeit • Optimierter Schaftwinkel, sowie Zahngeometrie kann den Schnitt um bis zu 20% beschleunigen • Universal-Schaft 1/2" • Patentierte abbrechbare Stelle für doppelte Standzeit

Für den Einsatz in Säbelsägen (Akku und Kabel)



Einzelpacks										
	Artikel-Nr.	Anwendung	Gesamt-länge	Zahn-teilung	Inhalt	UVP zzgl. / inkl. MwSt.		PG		
	DT2416-QZ	Kupfer, Kanal, Metallrohr, PVC, EMT (dünne Kanal- & Isolier-Rohre)	230 mm	1,4 - 1,8 mm	5	38,60 €	45,93 €	DW-ZUB		
	DT2417-QZ	Kupfer, Kanal, Metallrohr, PVC, EMT (dünne Kanal- & Isolier-Rohre)	152 mm	1,4 - 1,8 mm	5	26,50 €	31,54 €	DW-ZUB		

Set										
	Artikel-Nr.	Beschreibung	UVP zzgl. / inkl. MwSt.	PG						
	DT2446-QZ	8-tlg. Set Säbelsägeblätter – 2x DT2416, 6x DT2417	49,40 €	58,79 €	DW-ZUB					

Siehe auch Seite 310

Bi-Metall Säbelsägeblätter für universellen Einsatz

PRODUKTMERKMALE: Bi-Metall-Konstruktion, als Kombination aus HCS-Körper und kobaltlegierten HSS-Schneiden • Kobaltlegierte M2-HSS-Schneiden für erhöhte Verschleißfestigkeit • Verstärkte Zahnschulter für verbesserte Stabilität • Universal-Schaft 1/2"

Für den Einsatz in Säbelsägen (Akku und Kabel)

Einzelpacks									
Artikel-Nr.	Anwendung	Gesamtlänge	Zahnteilung	Bosch Ref.-Nr.	Inhalt	UVP zzgl. / inkl. MwSt.	PG		
DT2348-QZ	Für Sandwichmaterialien (bis 100 mm), Metall (bis 10 mm)	152 mm	1,8 - 2,5 mm	S922VF	5	17,20 € 20,47 €	DW-ZUB		
DT2387-QZ	Für Sandwichmaterialien (bis 175 mm), Metall (bis 10 mm)	203 mm	1,8 - 2,5 mm	S1122VF	5	18,00 € 21,42 €	DW-ZUB		
DT2355-QZ	Für Sandwichmaterialien (bis 250 mm), Metall (bis 10 mm)	305 mm	1,8 - 2,5 mm	S1222VF	5	25,50 € 30,35 €	DW-ZUB		
DT2345-QZ	Universeller Einsatz in Holz, Holz mit Nägeln, Aluminium und Fiberglas. Ideal für den Einsatz auf akkubetriebenen Geräten	152 mm	2,5 mm	S922HF	5	16,10 € 19,16 €	DW-ZUB		
DT2406-QZ	Progressor Säbelsägeblatt für variierende Materialstärken, Holz mit Nägeln/Metall, Spanplatte (5 - 150 mm), Metallblech, Aluminium-Profil (3 - 18 mm), Kunststoff, Fiberglas, verstärkte Kunststoff-Profil (5 - 150 mm)	203 mm	2,4 - 4,6 mm	S3456XF	5	29,60 € 35,22 €	DW-ZUB		
NEU DT2490-QZ	Progressor Säbelsägeblatt für variierende Materialstärken, Holz mit Nägeln/Metall, Spanplatte (5 - 150 mm), Metallblech, Aluminium-Profil (3 - 18 mm), Kunststoff, Fiberglas, verstärkte Kunststoff-Profil (5 - 150 mm)	203 mm	2,4 - 4,6 mm	S3456XF	25	157,80 € 187,78 €	DW-ZUB		
NEU DT90383-QZ	BIM Säbelsägeblatt für universelle Anwendung in verschiedene Materialien	203 mm	2,5 mm	S3456XF	5	38,30 € 45,58 €	DW-ZUB		

Spezial-Säbelsägeblätter

Für den Einsatz in Säbelsägen (Akku und Kabel)

Einzelpacks									
Artikel-Nr.	Anwendung	Gesamtlänge	Zahnteilung	Bosch Ref.-Nr.	Inhalt	UVP zzgl. / inkl. MwSt.	PG		
DT2333-QZ	HM-staubbestückt – zum Schneiden von Leichtbeton, Ziegelsteinen, abrasiven Materialien, Keramik, Fiberglas, unlegiertem Weichmetall und Holz mit Nägeln	228 mm	2 mm	S1130Riff	2	14,40 € 17,14 €	DW-ZUB		
DT2420-QZ	Porenbeton, Ziegelstein und Fiberelement bis 150 mm, Blattstärke 1,5 mm	240 mm	12,7 mm	S1543HM	1	29,30 € 34,87 €	DW-ZUB		
DT2421-QZ	Porenbeton, Ziegelstein und Fiberelement bis 250 mm, Blattstärke 1,5 mm	305 mm	12,7 mm	S1243HM	1	40,20 € 47,84 €	DW-ZUB		
DT2422-QZ	Porenbeton, Ziegelstein und Fiberelement bis 365 mm, Blattstärke 1,5 mm	457 mm	12,7 mm	S2243HM	1	55,80 € 66,40 €	DW-ZUB		
DT2450-QZ	HCS Spezial-Sägeblatt wellengeschliffen für Faserdämmstoffe, Styropor, Karton, Teppich, Leder und Gummi	225 mm	-	S1113AWP	2	21,90 € 26,06 €	Akt. netto		
DT2451-QZ	HCS Spezial-Sägeblatt wellengeschliffen für Faserdämmstoffe, Styropor, Karton, Teppich, Leder und Gummi	300 mm	-	S1213AWP	2	29,20 € 34,75 €	Akt. netto		
DT2452-QZ	HCS Spezial-Sägeblatt wellengeschliffen für Faserdämmstoffe, Styropor, Karton, Teppich, Leder und Gummi	400 mm	-	S2013AWP	1	26,80 € 31,89 €	Akt. netto		
NEU DT2356-QZ	Säbelsägeblatt BIM Gipskarton	152 mm	1,8 mm	S628DF	5	20,40 € 24,28 €	DW-ZUB		
NEU DT2335-QZ	Carbide beschichtete Zahnung zum Schneiden von Leichtbeton, Ziegelsteinen, abrasiven Materialien, Keramik	235 mm	1 mm	-	1	29,30 € 34,87 €	DW-ZUB		
NEU DT2332-QZ	HM-staubbestückt zum Schneiden von Leichtbeton, Ziegelsteinen, abrasiven Materialien, Keramik, Fiberglas, unlegiertem Weichmetall	152 mm	2 mm	-	1	12,40 € 14,76 €	DW-ZUB		

Säbelsägeblätter-Sets

Sets	Artikel-Nr.	Beschreibung	UVP zzgl. / inkl. MwSt.	PG
	DT2444-QZ	6-tlg. Set Säbelsägeblätter – 2x DT2345, 2x DT2349, 2x DT2353	32,50 € 38,68 €	DW-ZUB
	DT2445-QZ	12-tlg. Set Säbelsägeblätter – 1x DT2345, 3x DT2349, 3x DT2353, 2x DT2359, 3x DT2361	43,60 € 51,88 €	DW-ZUB
	NEU DT2442-QZ	8-tlg. Set Säbelsägeblätter – 2x DT2301, 2x DT2301, 2x DT2349, 2x DT2352	38,40 € 45,70 €	DW-ZUB

Siehe auch Seite 310

ALLIGATOR® Spezialsägeblätter

PRODUKTMERKMALE: 2-teilige Sägeblätter-Sätze in HSS-Qualität bzw. Hartmetallbestückt, abgestimmt für optimale Leistung beim Einsatz in DEWALT ALLIGATOR® Spezialsägen

Für den Einsatz in Spezialsägen DW390 / 391 / 392 / 393 / 394 (bis Modelljahr 2012)



2-teilige Sägeblätter-Sätze									
Artikel-Nr.	Anwendung	Passend für	Arbeitslänge	Zahnmaterial	Inhalt	UVP zzgl. / inkl. MwSt.	PG		
DT2960-QZ	Für feine Schnitte in Weichholz, Sperrholz, Gipskarton, Karton	DW390 / 391	275 mm	HSS	1	40,40 € 48,08 €	Akt. netto		
DT2961-QZ	Universalsägeblatt für schnelle, einfache Schnitte in Hart- und Weichholz, Brennholz, Karton, Gipskarton – nicht für Spanplatten	DW390 / 391	275 mm	HSS	1	33,90 € 40,34 €	Akt. netto		
DT2962-QZ	Sehr robustes Sägeblatt für einfache Schnitte in Spanplatte, MDF, Hart- und Weichholz, Brennholz, Kunststoff	DW390 / 391	275 mm	HM	1	68,30 € 81,28 €	Akt. netto		
DT2963-QZ	Für einfache Schnitte in Porenbeton (Festigkeitsklassen PPW 2, 4, 6) sowie für Gips und Yalsteine	DW390 / 391	275 mm	HM	1	65,80 € 78,30 €	Akt. netto		
DT2964-QZ	Für einfache Schnitte in Hochlochziegel (z. B. POROTON®, POROTHERM®, UNIPOR®) bis Festigkeitsklasse 12 N/mm²	DW392 / 393 / 394	425 mm	HM	1	80,10 € 95,32 €	Akt. netto		
DT2965-QZ	Für einfache Schnitte in Porenbeton (Festigkeitsklassen PPW 2, 4, 6) sowie für Gips und Yalsteine	DW392 / 393 / 394	425 mm	HM	1	80,10 € 95,32 €	Akt. netto		
DT2966-QZ	Für einfache Schnitte in Hochlochziegel (z. B. POROTON®, POROTHERM®, UNIPOR®) bis Festigkeitsklasse 20 N/mm²	DW392 / 393 / 394	425 mm	HM	1	178,60 € 212,53 €	Akt. netto		



ALLIGATOR® Spezialsägeblätter

PRODUKTMERKMALE: 2-teilige Sägeblätter-Sätze in HSS-Qualität bzw. hartmetallbestückt, abgestimmt für optimale Leistung beim Einsatz in DEWALT ALLIGATOR® Spezialsägen

Für den Einsatz in Spezialsägen DWE396 / 397 / 398 / 399 (ab Modelljahr 2013)



2-teilige Sägeblätter-Sätze

Artikel-Nr.	Anwendung	Passend für	Arbeitslänge	Zahnmaterial	Inhalt	UVP zzgl. / inkl. MwSt.	PG
DT2970-QZ	Für feine Schnitte in Weichholz, Sperrholz, Gipskarton, Karton	DWE396	295 mm	HSS	1	44,90 € 53,43 €	Akt. netto
DT2971-QZ	Universalblatt für schnelle, einfache Schnitte in Hart- und Weichholz, Brennholz, Karton, Gipskarton – nicht für Spanplatten	DWE396	295 mm	HSS	1	43,80 € 52,12 €	Akt. netto
DT2972-QZ	Sehr robustes Sägeblatt für einfache Schnitte in Spanplatte, MDF, Hart- und Weichholz, Brennholz, Kunststoff	DWE396	295 mm	HM	1	76,30 € 90,80 €	Akt. netto
DT2973-QZ	Für einfache Schnitte in Hochlochziegel (z. B. POROTON®, POROTHERM®, UNIPOR®) bis Festigkeitsklasse 12 N/mm ²	DWE396	295 mm	HM	1	72,80 € 86,63 €	Akt. netto
DT2977-QZ	Für einfache Schnitte in Hochlochziegel (POROTON®) bis Festigkeitsklasse 20 N/mm ²	DWE396	295 mm	HM	1	129,00 € 153,51 €	Akt. netto
DT2974-QZ	Für einfache Schnitte in Hochlochziegel (z. B. POROTON®, POROTHERM®, UNIPOR®) bis Festigkeitsklasse 12 N/mm ²	DWE397 / 398 / 399	430 mm	HM	1	80,10 € 95,32 €	Akt. netto
DT2975-QZ	Für einfache Schnitte in Porenbeton (Festigkeitsklassen PPW 2, 4, 6) sowie für Gips und Yalisteine	DWE397 / 398 / 399	430 mm	HM	1	80,10 € 95,32 €	Akt. netto
DT2976-QZ	Für einfache Schnitte in Hochlochziegel (z. B. POROTON®, POROTHERM®, UNIPOR®) bis Festigkeitsklasse 20 N/mm ²	DWE397 / 398 / 399	430 mm	HM	1	167,00 € 198,73 €	Akt. netto
DT2978-QZ	Universalblatt für schnelle, einfache Schnitte in Hart- und Weichholz, Brennholz, Karton, Gipskarton, Holzfaserdämmplatten – nicht für Spanplatten	DWE397 / 398 / 399	430 mm	HSS	1	58,30 € 69,38 €	Akt. netto
DT2979-QZ	Dämmstoffblatt; Spezialblatt zum Schneiden von z. B. Glaswolle, Steinwolle, Hanf, Holzwolle	DWE397 / 398 / 399	430 mm	HSS	1	64,60 € 76,87 €	Akt. netto

XR EXTREME® RUNTIME ALLIGATOR® Spezialsägeblätter

PRODUKTMERKMALE: 2-teilige Sägeblätter in HSS-Qualität bzw. hartmetallbestückt, optimale Abstimmung auf die DEWALT XR FLEXVOLT Maschinen und somit effiziente Ausnutzung der maximalen Akku-Leistung • Bis zu 2x längere Laufzeit pro Akkuladung • Schneller Schnitt durch verbesserte Legierung

Für den Einsatz in Spezialsägen DCS396 / DCS397



2-teilige Sägeblätter-Sätze

Artikel-Nr.	Anwendung	Passend für	Arbeitslänge	Zahnmaterial	Inhalt	UVP zzgl. / inkl. MwSt.	PG
DT99590-QZ	Für einfache Schnitte in Hochlochziegel (z. B. POROTON®, POROTHERM®, UNIPOR®) bis Festigkeitsklasse 12 N/mm ²	DCS396	295 mm	HM	1	65,80 € 78,30 €	Akt. netto
DT99591-QZ	Für einfache Schnitte in Hochlochziegel (POROTON®) bis Festigkeitsklasse 12 N/mm ²	DCS397	430 mm	HM	1	80,10 € 95,32 €	Akt. netto
DT99592-QZ	Universalblatt für schnelle, einfache Schnitte in Hart- und Weichholz, Brennholz, Karton, Gipskarton – nicht für Spanplatten	DCS396	295 mm	HSS	1	44,90 € 53,43 €	Akt. netto
DT99593-QZ	Universalblatt für schnelle, einfache Schnitte in Hart- und Weichholz, Brennholz, Karton, Gipskarton – nicht für Spanplatten	DCS397	430 mm	HSS	1	58,30 € 69,38 €	Akt. netto

Bandsägeblätter

PRODUKTMERKMALE: Sägebänder aus hochwertigem, vergütetem Stahl • Extrem scharfgeschliffene und gehärtete Zähne ermöglichen sauberste Schnitte • Speziell gehärtete Zahnreihen

Für den Einsatz in Bandsägen

Einzelpacks

Artikel-Nr.	Anwendung	Passend für	Gesamtlänge	Breite	Dicke	Zahnteilung	Inhalt	UVP zzgl. / inkl. MwSt.	PG
DT8460-QZ	Metall (6,35 - 9,52 mm), Alu, Edelstahl, Kunststoff	DCS371NT	835 mm	12 mm	0,5 mm	1,8 mm	4	55,00 € 65,45 €	DW-ZUB
DT8461-QZ	Metall (3,97 - 6,35 mm), Alu, Edelstahl, Kunststoff	DCS371NT	835 mm	12 mm	0,5 mm	1,4 mm	4	55,00 € 65,45 €	DW-ZUB
DT8462-QZ	Metall (bis zu 3,97 mm), Alu, Edelstahl, Kunststoff	DCS371NT	835 mm	12 mm	0,5 mm	1,05 mm	4	55,00 € 65,45 €	DW-ZUB
DT8463-QZ	Metall (6,35 - 9,52 mm), Alu, Edelstahl, Kunststoff	DCS371NT	835 mm	12 mm	0,5 mm	1,8/1,4 mm	4	55,00 € 65,45 €	DW-ZUB
DT8480-QZ	Holz - Kleine Radien	DW738 / DW739	2,095 mm	3 mm	0,6 mm	4,2 mm	1	50,80 € 60,45 €	DW-ZUB
DT8481-QZ	Universalsägeblatt	DW738 / DW739	2,095 mm	12 mm	0,6 mm	4,2 mm	1	41,40 € 49,27 €	DW-ZUB
DT8482-QZ	Holz – größere Materialstärken	DW738 / DW739	2,095 mm	16 mm	0,6 mm	6,4 mm	1	41,40 € 49,27 €	DW-ZUB
DT8483-QZ	Holz – Radien	DW738 / DW739	2,095 mm	6 mm	0,6 mm	3,2 mm	1	41,40 € 49,27 €	DW-ZUB
DT8484-QZ	NE-Metalle, Dünnschnitt	DW738 / DW739	2,095 mm	6 mm	0,6 mm	1,8 mm	1	41,40 € 49,27 €	DW-ZUB
DT8485-QZ	NE-Metall – größere Materialstärken	DW738 / DW739	2,095 mm	12 mm	0,6 mm	3,2 mm	1	41,40 € 49,27 €	DW-ZUB
DT8486-QZ	Holz, Laminat und Formica	DW738 / DW739	2,095 mm	10 mm	0,6 mm	3,2 mm	1	41,40 € 49,27 €	DW-ZUB
DT8470-QZ	Holz – kleine Radien	DW876	2,215 mm	4 mm	0,6 mm	1,8 mm	1	50,80 € 60,45 €	DW-ZUB
DT8471-QZ	Holz – Radien	DW876	2,215 mm	6 mm	0,4 mm	4,2 mm	1	50,80 € 60,45 €	DW-ZUB
DT8472-QZ	Holz – Längs- und Querschnitte	DW876	2,215 mm	10 mm	0,4 mm	4,2 mm	1	50,80 € 60,45 €	DW-ZUB
DT8473-QZ	Holz, Kunststoffe – Längsschnitte (größere Materialstärken)	DW876	2,215 mm	16 mm	0,6 mm	6,4 mm	1	50,80 € 60,45 €	DW-ZUB
DT8474-QZ	Holz, Kunststoffe – Längsschnitte	DW876	2,215 mm	20 mm	0,6 mm	6,4 mm	1	50,80 € 60,45 €	DW-ZUB
DT8475-QZ	NE-Metall – Dünnschnitt	DW876	2,215 mm	6 mm	0,6 mm	1,4 mm	1	50,80 € 60,45 €	DW-ZUB
DT8476-QZ	NE-Metall – größere Materialstärken	DW876	2,215 mm	12 mm	0,6 mm	1,8 mm	1	50,80 € 60,45 €	DW-ZUB



Hobelmesser

Für den Einsatz in Elektrohobeln

Einzelpacks

Artikel-Nr.	Beschreibung	Passend für Hobel	Inhalt	UVP zzgl. / inkl. MwSt.	PG
DT3901-QZ	HM-Wendemesser, 80 mm	DW676	1	14,00 € 16,66 €	DW-ZUB
DT3905-QZ	HSS-Wendemesser, 82 mm	DW678 / DW680 / D26500 / D26501	1	9,30 € 11,07 €	DW-ZUB
DT3906-QZ	HM-Wendemesser, 82 mm	DW678 / DW680 / D26500 / D26501	1	14,00 € 16,66 €	DW-ZUB

Hartmetall Fräser

INNOVATIVE FRÄSERTECHNOLOGIE FÜR RÜCKSCHLAGFREIES ARBEITEN UND MAXIMALE LEBENSDAUER

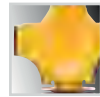

„ANTI-KICKBACK“-DESIGN

Speziell für ein rückschlagfreies Arbeiten in allen Holzmaterialien entwickelter Korpus.



PREMIUM STAHLKÖRPER

Gemäß der Euronorm EN847-1 gefertigter Stahlkörper und Aufnahmeschaft für ein Maximum an Lebensdauer.

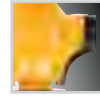

HM-SCHNEIDPLATTEN

Hochwertige Hartmetallschneiden mit winkelgenauem Anschlag für den härtesten Einsatz bei maximaler Lebensdauer.



AUSTAUSCHBARE KUGELLAGER

Für eine noch höhere Lebensdauer der einzelnen Fräser des Sortiments.

Nutfräser (HM) – Z2

PRODUKTMERKMALE: Zweischneidig für präzise und ausrissfreie Kanten

ANWENDUNGEN: Grund- und flankenschneidend • Zum Nuten, Fälen, Langlochfräsen und Bohren • Die angeschliffene Bohrschneide lässt das Einbohren zu • Einsetzbar auch für gerade Fräsanwendungen bei Laminat

Für Oberfräsen

Einzelpacks



Artikel-Nr.	Beschreibung	Schaft (A)	Fräs-Ø (B)	Arbeitslänge (C)	Gesamtlänge	UVP zzgl. / inkl. MwSt.	PG
DT90001-QZ	Zweischneidig (Z2), HM	8 mm	5 mm	12 mm	50 mm	12,90 € / 15,35 €	DW-ZUB
DT90002-QZ	Zweischneidig (Z2), HM	8 mm	6 mm	19 mm	55 mm	13,80 € / 16,42 €	DW-ZUB
DT90003-QZ	Zweischneidig (Z2), HM	8 mm	8 mm	20 mm	55 mm	14,60 € / 17,37 €	DW-ZUB
DT90004-QZ	Zweischneidig (Z2), HM	8 mm	10 mm	20 mm	52 mm	15,60 € / 18,56 €	DW-ZUB
DT90005-QZ	Zweischneidig (Z2), HM	8 mm	12 mm	20 mm	52 mm	16,50 € / 19,64 €	DW-ZUB
DT90006-QZ	Zweischneidig (Z2), HM	8 mm	14 mm	20 mm	52 mm	17,30 € / 20,59 €	DW-ZUB
DT90007-QZ	Zweischneidig (Z2), HM	8 mm	15 mm	20 mm	52 mm	17,30 € / 20,59 €	DW-ZUB
DT90008-QZ	Zweischneidig (Z2), HM	8 mm	16 mm	20 mm	52 mm	19,00 € / 22,61 €	DW-ZUB
DT90009-QZ	Zweischneidig (Z2), HM	8 mm	18 mm	20 mm	52 mm	19,00 € / 22,61 €	DW-ZUB
DT90010-QZ	Zweischneidig (Z2), HM	8 mm	20 mm	20 mm	52 mm	19,90 € / 23,68 €	DW-ZUB
DT90011-QZ	Zweischneidig (Z2), HM	8 mm	22 mm	20 mm	52 mm	20,90 € / 24,87 €	DW-ZUB
DT90012-QZ	Zweischneidig (Z2), HM	8 mm	25 mm	20 mm	52 mm	21,70 € / 25,82 €	DW-ZUB

Abrundfräser mit Kugellager (HM) – Z2

PRODUKTMERKMALE: Zweischneidig für glatte, ausrissfreie Kanten • Austauschbares Kugellager-System zur Herstellung unterschiedlicher Profile

ANWENDUNGEN: Abrundfräser werden z.B. zum Abrunden von Tisch- und Arbeitsplatten, Rahmenteilern, Schränken und Möbelementen verwendet, wie auch zur Profilierung von Kanten im Gestell- und Rahmenbau • Für Harthölzer und MDF

Für Oberfräsen

Einzelpacks

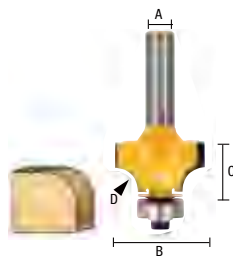

Artikel-Nr.	Beschreibung	Schaft (A)	Fräs-Ø (B)	Arbeitslänge (C)	Radius (D)	UVP zzgl. / inkl. MwSt.	PG
DT90013-QZ	Zweischneidig (Z2), HM	8 mm	22,7 mm	9,5 mm	5 mm	28,80 € / 34,27 €	DW-ZUB
DT90014-QZ	Zweischneidig (Z2), HM	8 mm	24,7 mm	13,5 mm	6 mm	30,50 € / 36,30 €	DW-ZUB
DT90015-QZ	Zweischneidig (Z2), TCT	8 mm	28,7 mm	15,5 mm	8 mm	35,00 € / 41,65 €	DW-ZUB

HM-Nutfräser

Für den Einsatz in Lamellendübelfräsen

Einzelpack



Artikel-Nr.	Beschreibung	Durchmesser	Blattstärke	Bohrung	Zähnezahl	UVP zzgl. / inkl. MwSt.	PG
DT1306-QZ	Nutfräser für DW682K / DW685K	102 mm	4,0 mm	22 mm	12	61,40 € / 73,07 €	DW-ZUB

Fräser-Sets mit 8 mm-Schaft

12-tlg. HM-Fräser-Set

Artikel-Nr.	Beschreibung	UVP zzgl. / inkl. MwSt.	PG
DT90016-QZ	12-tlg. HM-Fräser-Set inkl. Aufbewahrungsbox mit Klarsichtdeckel	81,80 € / 97,34 €	Akt.netto

Set-Inhalt

Inhalt je 1 Stk.

- Hohlkehlfräser (Ø 12 mm, Radius 6 mm)
- V-Nutfräser (Ø 12,7 mm, 90°)
- Zinkenfräser (Ø 14,3 mm, 14°)
- Hohlkehlfräser mit Anlaufkugellager (Ø 21,5 mm, Radius 6 mm)
- Profilfräser mit Anlaufkugellager (Ø 27 mm, Radius 4 mm)
- Fasefräser mit Anlaufkugellager (Ø 28,6 mm, 45°)
- Nutfräser (Ø 8 mm, Arbeitslänge 20 mm)
- Nutfräser (Ø 12 mm, Arbeitslänge 20 mm)
- Nutfräser (Ø 16 mm, Arbeitslänge 20 mm)
- Bündigfräser mit Anlaufkugellager (Ø 12,7 mm, Arbeitslänge 25,4 mm)
- Abrundfräser mit Anlaufkugellager (Ø 24,7 mm, Radius 6 mm)
- Abrundfräser mit Anlaufkugellager (Ø 32,7 mm, Radius 10 mm)

Siehe auch Seite 310



22-tlg. HM-Fräser-Set

Artikel-Nr.	Beschreibung	UVP zzgl. / inkl. MwSt.	PG
DT90017-QZ	22-tlg. HM-Fräser-Set inkl. Aufbewahrungsbox mit Klarsichtdeckel	140,00 € / 166,60 €	Akt.netto

Set-Inhalt

Inhalt je 1 Stk.

- Nutfräser (Ø 6 mm, Arbeitslänge 20 mm)
- Nutfräser (Ø 8 mm, Arbeitslänge 20 mm)
- Nutfräser (Ø 10 mm, Arbeitslänge 20 mm)
- Nutfräser (Ø 12 mm, Arbeitslänge 20 mm)
- Nutfräser (Ø 16 mm, Arbeitslänge 20 mm)
- Nutfräser (Ø 20 mm, Arbeitslänge 20 mm)
- Zinkenfräser (Ø 14,3 mm, 14°)
- Hohlkehlfräser (Ø 8 mm, Radius 4 mm)
- Hohlkehlfräser (Ø 12 mm, Radius 6 mm)
- V-Nutfräser (Ø 12,7 mm, 60°)
- V-Nutfräser (Ø 12,7 mm, 90°)
- Viertelstabfräser (Ø 21 mm, Radius 5 mm)
- Profilfräser mit Anlaufkugellager (Ø 22,22 mm, Radius 3,2 mm)
- Fasefräser mit Anlaufkugellager (Ø 28,7 mm, 45°)
- Abrundfräser mit Anlaufkugellager (Ø 22,7 mm, Radius 5 mm)
- Abrundfräser mit Anlaufkugellager (Ø 28,6 mm, Radius 8 mm)
- Fasefräser mit Anlaufkugellager (Ø 19,9 mm, 22°)
- Bündigfräser mit Anlaufkugellager (Ø 12,7 mm, Arbeitslänge 25,4 mm)
- Profilfräser mit Anlaufkugellager (Ø 27 mm, Radius 4 mm)
- Hohlkehlfräser mit Anlaufkugellager (Ø 19,5 mm, Radius 5 mm)
- Hohlkehlfräser mit Anlaufkugellager (Ø 25,5 mm, Radius 8 mm)
- Falzfräser mit Anlaufkugellager (Ø 31,8 mm, Arbeitslänge 12,7 mm)

Siehe auch Seite 310



SCHLEIFEN

ÜBERSICHT

Schleifen gehört zur Hauptgruppe des Trennens, sowie zur Gruppe des Spanens und ist ein Fertigungsverfahren zur Bearbeitung von Oberflächen oder zum Trennen von Werkstoffteilen mit Schleifmitteln.

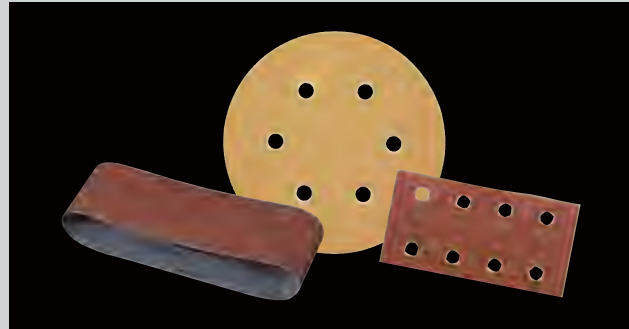
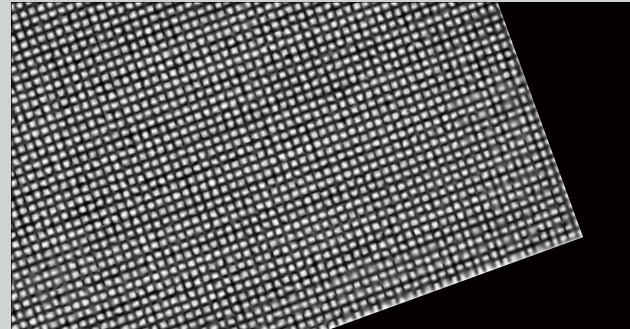

EXTREME® SCHLEIFGITTER

- **TRÄGERMATERIAL** aus robustem Nylon-Geflecht.
- **SILIZIUM-KARBID-KÖRNUNG** der Schleifgitter wird durch ein spezielles Verbundverfahren auf das Nylon-Geflecht aufgebracht. Dies reduziert Flexibilität, erhöht aber die Lebensdauer bis zu 4x im Vergleich zu DEWALT Standard-Schleifmitteln.
- **DURCH DIE VIELZAHL** der kleinen Öffnungen im Gitterleinen wird die Absaugleistung deutlich erhöht, da der Schleifstaub über eine größere Oberfläche abtransportiert wird. Somit wird ein feineres Finish erreicht.
- **NACH INTENSIVEM GEBRAUCH** kann der Schleifstaub einfach ausgeklopft oder ausgepustet werden.

FÄCHERSCHLEIFSCHEIBEN

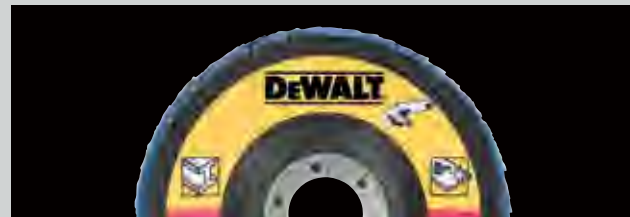

FÄCHERSCHLEIFSCHEIBEN TYP 41 (FLACH)

BAUFORM FÜR SCHLEIFWINKEL VON 0–15 GRAD.

- **FÜR DEN EINSATZ** auf Winkelschleifern.
- **ZIRKONID-KÖRNUNG** ermöglicht einen 3x schnelleren Materialabtrag als herkömmliche, harzgebundene Fiberscheiben.
- **FREI VON EISEN, SCHWEFEL UND CHLOR** – für schadstofffreies Schleifen.

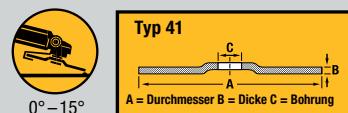

0°–15°

SCHLEIFMITTEL

- **HOCHQUALITÄTS-ALUMINIUMOXID-KORUND** für einen perfekten Oberflächenschliff.
- **HITZEBESTÄNDIGE UND STAUBABWEISENDE** Kunstharzbindung für kraftvolles Schleifen.
- **ROBUSTES UND FLEXIBLES** Trägermaterial.

FÄCHERSCHLEIFSCHEIBEN TYP 42 (GEKRÖPFT)

BAUFORM FÜR SCHLEIFWINKEL VON 15–25 GRAD.

- **FÜR DEN EINSATZ** auf Winkelschleifern.
- **ZIRKONID-KÖRNUNG** ermöglicht einen 3x schnelleren Materialabtrag als herkömmliche, harzgebundene Fiberscheiben.
- **FREI VON EISEN, SCHWEFEL UND CHLOR** – für schadstofffreies Schleifen.

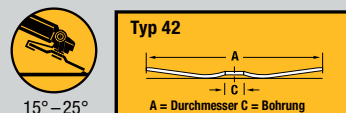

15°–25°

EXTREME® Schleifgitter



BIS ZU 25% BESSERE SCHLEIFERGEBNISSE

Die offene Gewebestruktur ermöglicht einen effektiveren Abtransport des Schleifstaubes. Somit wird ein feineres Schleifbild erreicht.



LÄNGERE LEBENSDAUER

Bis zu 4 x längere Lebensdauer im Vergleich zu DEWALT Standard-Schleifpapieren durch besseren Abtransport des Schleifstaubes.



EINFACHE BEFESTIGUNG

Die offene Struktur der Gitterleinen macht ein exaktes Positionieren überflüssig.



WASSERFEST

Nach intensivem Gebrauch kann der Schleifstaub einfach abgespült werden. Nach dem Trocknen ist das Schleifgitter wieder einsatzbereit.

PRODUKTMERKMALE: Trägermaterial aus robustem Nylon-Geflecht • Die Silizium-Karbid-Körnung der Schleifgitter wird durch ein spezielles Verbundverfahren auf das Nylon-Geflecht aufgebracht. Dies reduziert die Flexibilität, erhöht aber die Lebensdauer bis zu 4x im Vergleich zu DEWALT Standard-Schleifmitteln • Durch die Vielzahl der kleinen Öffnungen im Gitterleinen wird die Absaugleistung deutlich erhöht, da der Schleifstaub über eine deutlich größere Oberfläche abtransportiert wird

ANWENDUNGEN: Für alle Grund-, Zwischen- und Endschlifanwendungen bei Holz, Metall, Farben, Lacke, Putz und Trockenbau



EXTREME®

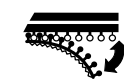

93 x 93 mm – Klettfix

Für den Einsatz auf Dreieckschleifern bzw. DEWALT Multi Tool DWE 315 / DCS 355. U.a. passend für: DEWALT, Bosch®



Artikel-Nr.	Beschreibung	Körnung	Mindestbestellmenge	Inhalt	UVP zzgl. / inkl. MwSt.	PG
DTM8667-QZ	EXTREME® Schleifgitter	40	1	5	6,00 € / 7,14 €	DW-ZUB
DTM8668-QZ	EXTREME® Schleifgitter	60	1	5	6,00 € / 7,14 €	DW-ZUB
DTM3092-QZ	EXTREME® Schleifgitter	80	3	5	6,00 € / 7,14 €	DW-ZUB
DTM3093-QZ	EXTREME® Schleifgitter	120	3	5	6,00 € / 7,14 €	DW-ZUB
DTM3095-QZ	EXTREME® Schleifgitter	240	3	5	6,00 € / 7,14 €	DW-ZUB

125 mm Ø – Klettfix

Für den Einsatz auf Exzenterschleifern. U.a. passend für: DEWALT, Bosch®, Festool®, Makita®, Metabo®, Milwaukee®



Artikel-Nr.	Beschreibung	Körnung	Mindestbestellmenge	Inhalt	UVP zzgl. / inkl. MwSt.	PG
DTM8671-QZ	EXTREME® Schleifgitter	40	1	5	10,00 € / 11,90 €	DW-ZUB
DTM8560-QZ	EXTREME® Schleifgitter	60	1	5	10,30 € / 12,26 €	DW-ZUB
DTM3103-QZ	EXTREME® Schleifgitter	80	1	5	10,30 € / 12,26 €	DW-ZUB
DTM3105-QZ	EXTREME® Schleifgitter	120	1	5	10,30 € / 12,26 €	DW-ZUB
DTM3107-QZ	EXTREME® Schleifgitter	240	1	5	10,30 € / 12,26 €	DW-ZUB
DTM8562-QZ	EXTREME® Schleifgitter	320	1	5	10,30 € / 12,26 €	DW-ZUB

150 mm Ø – Klettfix

Für den Einsatz auf Exzenterschleifern. U.a. passend für: DEWALT, Bosch®, Festool®, Makita®, Metabo®, Milwaukee®



Artikel-Nr.	Beschreibung	Körnung	Mindestbestellmenge	Inhalt	UVP zzgl. / inkl. MwSt.	PG
DTM8675-QZ	EXTREME® Schleifgitter	40	1	5	8,40 € / 10,00 €	DW-ZUB
DTM8557-QZ	EXTREME® Schleifgitter	60	1	10	16,10 € / 19,16 €	DW-ZUB
DTM3133-QZ	EXTREME® Schleifgitter	80	1	10	16,10 € / 19,16 €	DW-ZUB
DTM3135-QZ	EXTREME® Schleifgitter	120	1	10	16,10 € / 19,16 €	DW-ZUB
DTM3137-QZ	EXTREME® Schleifgitter	240	1	10	16,10 € / 19,16 €	DW-ZUB
DTM8559-QZ	EXTREME® Schleifgitter	320	1	10	16,10 € / 19,16 €	DW-ZUB

225 mm Ø – Klettfix

Für den Einsatz auf Exzenterschleifern. U.a. passend für: Flex®, Festool®, DEWALT 18V Trockenbauschleifer DCE800N



Artikel-Nr.	Beschreibung	Körnung	Mindestbestellmenge	Inhalt	UVP zzgl. / inkl. MwSt.	PG
DTM8681-QZ	EXTREME® Schleifgitter	80	1	5	14,00 € / 16,66 €	DW-ZUB
DTM8682-QZ	EXTREME® Schleifgitter	120	1	5	14,00 € / 16,66 €	DW-ZUB
DTM8684-QZ	EXTREME® Schleifgitter	150	1	5	14,00 € / 16,66 €	DW-ZUB
DTM8683-QZ	EXTREME® Schleifgitter	240	1	5	14,00 € / 16,66 €	DW-ZUB

100 x 150 mm – Klettfix

Für den Einsatz auf Delta-Schleifern von Festool®



Artikel-Nr.	Beschreibung	Körnung	Mindestbestellmenge	Inhalt	UVP zzgl. / inkl. MwSt.	PG
DTM8553-QZ	EXTREME® Schleifgitter	80	3	5	8,20 € / 9,76 €	DW-ZUB
DTM8554-QZ	EXTREME® Schleifgitter	120	3	5	8,20 € / 9,76 €	DW-ZUB
DTM8555-QZ	EXTREME® Schleifgitter	240	3	5	8,20 € / 9,76 €	DW-ZUB

Fortsetzung: siehe nächste Seite

EXTREME® Schleifgitter

115 x 115 mm – Klettfix

Für den Einsatz auf Vibrationsschleifern. U.a. passend für: DEWALT, Makita®	Artikel-Nr.	Beschreibung	Körnung	Mindestbestellmenge	Inhalt	UVP zzgl. / inkl. MwSt.	PG
	DTM8663-QZ	EXTREME® Schleifgitter	40	1	5	5,90 € 7,02 €	DW-ZUB
	DTM8664-QZ	EXTREME® Schleifgitter	60	1	5	5,90 € 7,02 €	DW-ZUB
	DTM3022-QZ	EXTREME® Schleifgitter	80	3	5	6,10 € 7,26 €	DW-ZUB
	DTM3023-QZ	EXTREME® Schleifgitter	120	3	5	6,10 € 7,26 €	DW-ZUB
	DTM3025-QZ	EXTREME® Schleifgitter	240	3	5	6,10 € 7,26 €	DW-ZUB

115 x 228 mm – Klettfix

Für den Einsatz auf Vibrationsschleifern. U.a. passend für: DEWALT, Bosch®, Festool®, Metabo®	Artikel-Nr.	Beschreibung	Körnung	Mindestbestellmenge	Inhalt	UVP zzgl. / inkl. MwSt.	PG
	DTM8659-QZ	EXTREME® Schleifgitter	40	1	5	16,30 € 19,40 €	DW-ZUB
	DTM8660-QZ	EXTREME® Schleifgitter	60	1	5	16,30 € 19,40 €	DW-ZUB
	DTM8551-QZ	EXTREME® Schleifgitter	80	3	5	16,80 € 19,99 €	DW-ZUB
	DTM8552-QZ	EXTREME® Schleifgitter	120	3	5	16,80 € 19,99 €	DW-ZUB

93 x 190 mm – Klettfix

Für den Einsatz auf Vibrationsschleifern. U.a. passend für: DEWALT, Bosch®, Festool®, Metabo®	Artikel-Nr.	Beschreibung	Körnung	Mindestbestellmenge	Inhalt	UVP zzgl. / inkl. MwSt.	PG
	DTM8655-QZ	EXTREME® Schleifgitter	40	1	5	8,90 € 10,59 €	DW-ZUB
	DTM8656-QZ	EXTREME® Schleifgitter	60	1	5	8,90 € 10,59 €	DW-ZUB
	DTM8621-QZ	EXTREME® Schleifgitter	80	3	5	9,10 € 10,83 €	DW-ZUB
	DTM8622-QZ	EXTREME® Schleifgitter	120	3	5	9,10 € 10,83 €	DW-ZUB
	DTM8624-QZ	EXTREME® Schleifgitter	240	3	5	9,10 € 10,83 €	DW-ZUB

Metallbearbeitungs-Schleifgewebe 230 x 280 mm

PRODUKTMERKMALE: Industrielles Aluminiumoxid-Korund für schnelle und aggressive Schleif- und Abtragsleistung • Festes und flexibles Gewebe der Klasse J (J = Baumwollgewebe, leicht)

ANWENDUNGEN: Für Schleif- und Abtragsarbeiten sowie für Entgrat- und Entrostarbeiten von Metall

Für Handschleif-Anwendungen

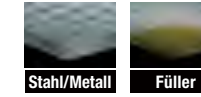

230 x 280 mm, ungelocht

Artikel-Nr.	Beschreibung	Körnung	Mindestbestellmenge	Inhalt	UVP zzgl. / inkl. MwSt.	PG
DT3281-QZ	Stahl, Edelstahl, Metall und NE-Metall	80	1	10	1,80 € 2,14 €	DW-ZUB
DT3282-QZ	Stahl, Edelstahl, Metall und NE-Metall	120	1	10	1,70 € 2,02 €	DW-ZUB
DT3283-QZ	Stahl, Edelstahl, Metall und NE-Metall	180	1	10	1,70 € 2,02 €	DW-ZUB
DT3284-QZ	Stahl, Edelstahl, Metall und NE-Metall	240	1	10	1,70 € 2,02 €	DW-ZUB
DT3285-QZ	Stahl, Edelstahl, Metall und NE-Metall	320	1	10	1,70 € 2,02 €	DW-ZUB

Schleifpapier – Klettfix 115 x 228 mm

PRODUKTMERKMALE: Industrielles Aluminiumoxid-Korund für einen perfekten Oberflächenschliff • Hitzebeständige und staubabweisende Kunstharzbindung für kraftvolles Schleifen • Hochfestes und flexibles Papier der Klasse E (ca. 250 g/m²) für erhöhte Lebensdauer und Leistung

ANWENDUNGEN: Für alle Grund-, Zwischen- und Endschliffanwendungen bei Holz, Farben und Lacke sowie Füller und Spachtel

Für den Einsatz auf Vibrationsschleifern



115 x 228 mm – Klettfix, gelocht

U.a. passend für: DEWALT, Bosch®, Festool®, Makita®, Metabo®, Hitachi®, Peugeot®, Ryobi®	Artikel-Nr.	Beschreibung	Körnung	Mindestbestellmenge	Inhalt	UVP zzgl. / inkl. MwSt.	PG
	DT8550-QZ	Mehrzweck – Holz/Farbe – Trockenschliff	60	3	10	8,80 € 10,47 €	DW-ZUB
	DT8551-QZ	Mehrzweck – Holz/Farbe – Trockenschliff	80	3	10	8,40 € 10,00 €	DW-ZUB
	DT8552-QZ	Mehrzweck – Holz/Farbe – Trockenschliff	120	3	10	8,40 € 10,00 €	DW-ZUB

Schleifpapier 93 x 230 mm

PRODUKTMERKMALE: Hochqualitäts-Aluminiumoxid-Korund für einen perfekten Oberflächenschliff • Hitzebeständige und staubabweisende Kunstharzbindung für kraftvolles Schleifen • Hochfestes und flexibles Papier der Klasse E (ca. 250 g/m²) für erhöhte Lebensdauer und Leistung

ANWENDUNGEN: Für alle Grund-, Zwischen- und Endschliffanwendungen bei Holz, Farben und Lacke sowie Füller und Spachtel

Für den Einsatz auf Vibrationsschleifern



93 x 230 mm, gelocht

U.a. passend für: DEWALT, AEG®, Bosch®, Festool®, Makita®, Metabo®, Skil®	Artikel-Nr.	Beschreibung	Körnung	Mindestbestellmenge	Inhalt	UVP zzgl. / inkl. MwSt.	PG
	DT8590-QZ	Mehrzweck – Holz/Farbe – Trockenschliff	60	3	10	5,40 € 6,43 €	DW-ZUB
	DT8591-QZ	Mehrzweck – Holz/Farbe – Trockenschliff	80	3	10	5,20 € 6,19 €	DW-ZUB
	DT8592-QZ	Mehrzweck – Holz/Farbe – Trockenschliff	120	3	10	5,20 € 6,19 €	DW-ZUB

Universal-Schleifpapier 230 x 280 mm

PRODUKTMERKMALE: Hochwertiges Aluminiumoxid-Korund für eine perfekte Oberfläche • Hochfestes und flexibles Papier der Klasse C/D (110–130 g/m²) • Stearat-Beschichtung vermindert wirkungsvoll das Zusetzen durch Staub und Farbpartikel

ANWENDUNGEN: Grund-, Zwischen- und Endschliff bei Holz, Farben und Lacke

Für Handschleif-Anwendungen

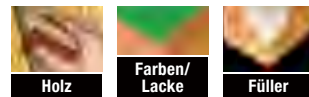

230 x 280 mm, ungelocht

Artikel-Nr.	Beschreibung	Körnung	Mindestbestellmenge	Inhalt	UVP zzgl. / inkl. MwSt.	PG
DT3230-QZ	Mehrzweck – Holz/Farbe – Trockenschliff	40	1	10	0,90 € 1,07 €	DW-ZUB
DT3231-QZ	Mehrzweck – Holz/Farbe – Trockenschliff	60	1	10	0,80 € 0,95 €	DW-ZUB
DT3232-QZ	Mehrzweck – Holz/Farbe – Trockenschliff	80	1	10	0,80 € 0,95 €	DW-ZUB
DT3233-QZ	Mehrzweck – Holz/Farbe – Trockenschliff	120	1	10	0,70 € 0,83 €	DW-ZUB
DT3234-QZ	Mehrzweck – Holz/Farbe – Trockenschliff	180	1	10	0,70 € 0,83 €	DW-ZUB
DT3235-QZ	Mehrzweck – Holz/Farbe – Trockenschliff	240	1	10	0,70 € 0,83 €	DW-ZUB
DT3236-QZ	Mehrzweck – Holz/Farbe – Trockenschliff	320	1	10	0,70 € 0,83 €	DW-ZUB

Schleifpapier – Klettfix 93 x 190 mm

PRODUKTMERKMALE: Hochqualitäts-Aluminiumoxid-Korund für einen perfekten Oberflächenschliff • Hitzebeständige und staubabweisende Kunstharzbindung für kraftvolles Schleifen • Hochfestes und flexibles Papier der Klasse E (ca. 250 g/m²) für erhöhte Lebensdauer und Leistung

ANWENDUNGEN: Für alle Grund-, Zwischen- und Endschliffanwendungen bei Holz, Farben und Lacke sowie Füller und Spachtel

Für den Einsatz auf Vibrationsschleifern

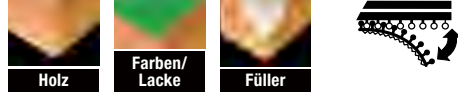

93 x 190 mm – Klettfix, gelocht

U.a. passend für: DEWALT, AEG®, Bosch®, Casals®, Einhell®, Festool®, Hitachi®, Makita®, Metabo®, Peugeot®, Skil®



Artikel-Nr.	Beschreibung	Körnung	Mindestbestellmenge	Inhalt	UVP zzgl. / inkl. MwSt.	PG
DT8620-QZ	Mehrzweck – Holz/Farbe – Trockenschliff	60	3	10	6,30 € 7,50 €	DW-ZUB
DT8621-QZ	Mehrzweck – Holz/Farbe – Trockenschliff	80	3	10	5,90 € 7,02 €	DW-ZUB
DT8622-QZ	Mehrzweck – Holz/Farbe – Trockenschliff	120	3	10	5,90 € 7,02 €	DW-ZUB
DT8623-QZ	Mehrzweck – Holz/Farbe – Trockenschliff	180	3	10	5,90 € 7,02 €	DW-ZUB
DT8624-QZ	Mehrzweck – Holz/Farbe – Trockenschliff	240	3	10	5,90 € 7,02 €	DW-ZUB

Schleifpapier 115 x 140 mm

PRODUKTMERKMALE: Hochqualitäts-Aluminiumoxid-Korund für einen perfekten Oberflächenschliff • Hitzebeständige und staubabweisende Kunstharzbindung für kraftvolles Schleifen • Hochfestes und flexibles Papier der Klasse E (ca. 250 g/m²) für erhöhte Lebensdauer und Leistung

ANWENDUNGEN: Für alle Grund-, Zwischen- und Endschliffanwendungen bei Holz, Farben und Lacke sowie Füller und Spachtel

Für den Einsatz auf Vibrationsschleifern



115 x 140 mm – Klettfix, gelocht

U.a. passend für: DEWALT, Bosch®, Makita®, Ryobi®, Skil®



Artikel-Nr.	Beschreibung	Körnung	Mindestbestellmenge	Inhalt	UVP zzgl. / inkl. MwSt.	PG
DT3011-QZ	Mehrzweck – Holz/Farbe – Trockenschliff	40	3	25	8,70 € 10,35 €	DW-ZUB
DT3012-QZ	Mehrzweck – Holz/Farbe – Trockenschliff	60	3	25	8,70 € 10,35 €	DW-ZUB
DT3014-QZ	Mehrzweck – Holz/Farbe – Trockenschliff	100	3	25	8,70 € 10,35 €	DW-ZUB
DT3015-QZ	Mehrzweck – Holz/Farbe – Trockenschliff	150	3	25	8,70 € 10,35 €	DW-ZUB
DT3017-QZ	Mehrzweck – Holz/Farbe – Trockenschliff	220	3	25	8,70 € 10,35 €	DW-ZUB

Schleifpapier – Klettfix 115 x 115 mm

PRODUKTMERKMALE: Hochqualitäts-Aluminiumoxid-Korund für einen perfekten Oberflächenschliff • Hitzebeständige und staubabweisende Kunstharzbindung für kraftvolles Schleifen • Hochfestes und flexibles Papier der Klasse E (ca. 250 g/m²) für erhöhte Lebensdauer und Leistung

ANWENDUNGEN: Für alle Grund-, Zwischen- und Endschliffanwendungen bei Holz, Farben und Lacke sowie Füller und Spachtel

Für den Einsatz auf Vibrationsschleifern



115 x 115mm – Klettfix, gelocht

U.a. passend für: DEWALT, Makita®, Metabo®



Artikel-Nr.	Beschreibung	Körnung	Mindestbestellmenge	Inhalt	UVP zzgl. / inkl. MwSt.	PG
DT3020-QZ	Mehrzweck – Holz/Farbe – Trockenschliff	40	3	10	5,20 € 6,19 €	DW-ZUB
DT3021-QZ	Mehrzweck – Holz/Farbe – Trockenschliff	60	3	10	5,10 € 6,07 €	DW-ZUB
DT3022-QZ	Mehrzweck – Holz/Farbe – Trockenschliff	80	3	10	5,10 € 6,07 €	DW-ZUB
DT3023-QZ	Mehrzweck – Holz/Farbe – Trockenschliff	120	3	10	5,00 € 5,95 €	DW-ZUB
DT3024-QZ	Mehrzweck – Holz/Farbe – Trockenschliff	180	3	10	5,00 € 5,95 €	DW-ZUB
DT3025-QZ	Mehrzweck – Holz/Farbe – Trockenschliff	240	3	10	5,00 € 5,95 €	DW-ZUB
DT3026-QZ	Mehrzweck – Holz/Farbe – Trockenschliff	320	3	10	5,00 € 5,95 €	DW-ZUB
DT3030-QZ	Mehrzweck – Holz/Farbe – Trockenschliff	40	3	25	12,40 € 14,76 €	DW-ZUB
DT3031-QZ	Mehrzweck – Holz/Farbe – Trockenschliff	60	3	25	12,10 € 14,40 €	DW-ZUB
DT3032-QZ	Mehrzweck – Holz/Farbe – Trockenschliff	80	3	25	12,10 € 14,40 €	DW-ZUB
DT3033-QZ	Mehrzweck – Holz/Farbe – Trockenschliff	120	3	25	11,80 € 14,04 €	DW-ZUB
DT3034-QZ	Mehrzweck – Holz/Farbe – Trockenschliff	180	3	25	11,80 € 14,04 €	DW-ZUB
DT3035-QZ	Mehrzweck – Holz/Farbe – Trockenschliff	240	3	25	11,80 € 14,04 €	DW-ZUB

Dreieck-Schleifpapier – Klettfix 93 x 93 mm

PRODUKTMERKMALE: Hochqualitäts-Aluminiumoxid-Korund für einen perfekten Oberflächenschliff • Hitzebeständige und staubabweisende Kunstharzbindung für kraftvolles Schleifen • Hochfestes und flexibles Papier der Klasse E (ca. 250 g/m²) für erhöhte Lebensdauer und Leistung

ANWENDUNGEN: Für alle Grund-, Zwischen- und Endschliffanwendungen bei Holz, Farben und Lacke sowie Füller und Spachtel

Für den Einsatz auf Dreieckschleifern



93 x 93 mm – Klettfix, gelocht

U.a. passend für: DEWALT, Bosch®, AEG®, Makita®, Metabo®, Skil®, Kress®



Artikel-Nr.	Beschreibung	Körnung	Mindestbestellmenge	Inhalt	UVP zzgl. / inkl. MwSt.	PG
DT3090-QZ	Mehrzweck – Holz/Farbe – Trockenschliff	40	3	10	4,90 € 5,83 €	DW-ZUB
DT3091-QZ	Mehrzweck – Holz/Farbe – Trockenschliff	60	3	10	4,60 € 5,47 €	DW-ZUB
DT3092-QZ	Mehrzweck – Holz/Farbe – Trockenschliff	80	3	10	4,60 € 5,47 €	DW-ZUB
DT3093-QZ	Mehrzweck – Holz/Farbe – Trockenschliff	120	3	10	4,40 € 5,24 €	DW-ZUB



Schleifpapier-Rollen

PRODUKTMERKMALE: Hochqualitäts-Aluminiumoxid-Korund für einen perfekten Oberflächenschliff • Hitzebeständige und staubabweisende Kunstharzbindung für kraftvolles Schleifen • Hochfestes und flexibles Papier der Klasse E (ca. 250 g/m²) für erhöhte Lebensdauer und Leistung

ANWENDUNGEN: Für alle Grund-, Zwischen- und Endschliffanwendungen bei Holz, Farben und Lacke sowie Füller und Spachtel

Für den Einsatz auf Vibrationsschleifern



5 m x 115 mm / 25 m x 93 mm

Artikel-Nr.	Beschreibung	Körnung	Größe (Länge x Breite)	Mindestbestellmenge	Inhalt	UVP zzgl. / inkl. MwSt.	PG
DT3580-QZ	Mehrzweck – Holz/Farbe – Trockenschliff	60	5 m x 115 mm	3	1	11,10 € 13,21 €	DW-ZUB
DT3581-QZ	Mehrzweck – Holz/Farbe – Trockenschliff	80	5 m x 115 mm	3	1	10,80 € 12,85 €	DW-ZUB
DT3582-QZ	Mehrzweck – Holz/Farbe – Trockenschliff	120	5 m x 115 mm	3	1	10,20 € 12,14 €	DW-ZUB
DT3583-QZ	Mehrzweck – Holz/Farbe – Trockenschliff	180	5 m x 115 mm	3	1	10,20 € 12,14 €	DW-ZUB
DT3584-QZ	Mehrzweck – Holz/Farbe – Trockenschliff	220	5 m x 115 mm	3	1	10,20 € 12,14 €	DW-ZUB
DT3579-QZ	Mehrzweck – Holz/Farbe – Trockenschliff	40	25 m x 93 mm	2	1	38,20 € 45,46 €	DW-ZUB
DT3595-QZ	Mehrzweck – Holz/Farbe – Trockenschliff	60	25 m x 93 mm	2	1	31,30 € 37,25 €	DW-ZUB
DT3596-QZ	Mehrzweck – Holz/Farbe – Trockenschliff	80	25 m x 93 mm	2	1	27,30 € 32,49 €	DW-ZUB
DT3597-QZ	Mehrzweck – Holz/Farbe – Trockenschliff	120	25 m x 93 mm	2	1	27,30 € 32,49 €	DW-ZUB
DT3598-QZ	Mehrzweck – Holz/Farbe – Trockenschliff	180	25 m x 93 mm	2	1	27,30 € 32,49 €	DW-ZUB
DT3599-QZ	Mehrzweck – Holz/Farbe – Trockenschliff	220	25 m x 93 mm	2	1	27,30 € 32,49 €	DW-ZUB



Schleifbänder für Bandschleifer

PRODUKTMERKMALE: Hochqualitäts-Aluminiumoxid-Korund für schnellen und aggressiven Materialabtrag • Hitzebeständige und staubabweisende Kunstharzbindung für kraftvolles Schleifen

ANWENDUNGEN: Für alle Grund-, Zwischen- und Endschliffanwendungen bei Holz, Farben und Lacke sowie Metall

Für den Einsatz auf Bandschleifern



75 x 533 mm

U.a. passend für: DEWALT, Bosch®, Hitachi®, Atlas Copco®, Holz-Her®, Makita®, Metabo®, Peugeot®, Ryobi®, Skil®

Artikel-Nr.	Beschreibung	Körnung	Mindestbestellmenge	Inhalt	UVP zzgl. / inkl. MwSt.	PG
DT3301-QZ	Mehrzweck – Holz/Farbe/Lacke/Metall	40	1	10	19,40 € 23,09 €	DW-ZUB
DT3302-QZ	Mehrzweck – Holz/Farbe/Lacke/Metall	60	1	10	18,50 € 22,02 €	DW-ZUB
DT3303-QZ	Mehrzweck – Holz/Farbe/Lacke/Metall	80	1	10	16,80 € 19,99 €	DW-ZUB
DT3304-QZ	Mehrzweck – Holz/Farbe/Lacke/Metall	100	1	10	16,80 € 19,99 €	DW-ZUB
DT3629-QZ	Mehrzweck – Holz/Farbe/Lacke/Metall	120	1	10	16,80 € 19,99 €	DW-ZUB
DT3305-QZ*	Mehrzweck – Holz/Farbe/Lacke/Metall	150	1	10	16,80 € 19,99 €	DW-ZUB
DT3307-QZ*	Mehrzweck – Holz/Farbe/Lacke/Metall	220	1	10	16,80 € 19,99 €	DW-ZUB

* EXTREME® DEWALT Schleifbänder mit einer „Anti-Statik“-Kunstharzbindung (> K120), welche ein stark reduziertes Zusetzen und ein verbessertes Staubabsaugen garantiert – erhöhte Lebensdauer der Schleifbänder.

100 x 560 mm

U.a. passend für: DEWALT, AEG®, Ryobi®

Artikel-Nr.	Beschreibung	Körnung	Mindestbestellmenge	Inhalt	UVP zzgl. / inkl. MwSt.	PG
DT3312-QZ	Mehrzweck – Holz/Farbe/Lacke/Metall	40	3	3	11,50 € 13,69 €	DW-ZUB
DT3314-QZ	Mehrzweck – Holz/Farbe/Lacke/Metall	60	3	3	10,60 € 12,61 €	DW-ZUB
DT3315-QZ	Mehrzweck – Holz/Farbe/Lacke/Metall	80	3	3	9,40 € 11,19 €	DW-ZUB
DT3316-QZ	Mehrzweck – Holz/Farbe/Lacke/Metall	100	3	3	9,40 € 11,19 €	DW-ZUB
DT3318-QZ*	Mehrzweck – Holz/Farbe/Lacke/Metall	150	3	3	9,40 € 11,19 €	DW-ZUB

* EXTREME® DEWALT Schleifbänder mit einer „Anti-Statik“-Kunstharzbindung (> K120), welche ein stark reduziertes Zusetzen und ein verbessertes Staubabsaugen garantiert – erhöhte Lebensdauer der Schleifbänder.

Fortsetzung: siehe nächste Seite

Schleifbänder für Bandschleifer

100 x 610 mm

U.a. passend für: Hitachi®, Makita®, Ryobi®



Artikel-Nr.	Beschreibung	Körnung	Mindestbestellmenge	Inhalt	UVP zzgl. / inkl. MwSt.	PG
DT3670-QZ	Mehrzweck – Holz/Farbe/Lacke/Metall	40	2	10	24,80 € 29,51 €	DW-ZUB
DT3671-QZ	Mehrzweck – Holz/Farbe/Lacke/Metall	60	2	10	23,40 € 27,85 €	DW-ZUB
DT3672-QZ	Mehrzweck – Holz/Farbe/Lacke/Metall	80	2	10	21,40 € 25,47 €	DW-ZUB
DT3673-QZ	Mehrzweck – Holz/Farbe/Lacke/Metall	100	2	10	21,40 € 25,47 €	DW-ZUB

Schleifbänder

Für den Einsatz auf Mini-Bandschleifern

64 x 356 mm

Passend für DEWALT



Artikel-Nr.	Beschreibung	Körnung	Mindestbestellmenge	Inhalt	UVP zzgl. / inkl. MwSt.	PG
DT3661-QZ	Mehrzweck – Holz/Farbe/Lacke/Metall	60	3	3	10,10 € 12,02 €	DW-ZUB
DT3662-QZ	Mehrzweck – Holz/Farbe/Lacke/Metall	80	3	3	10,10 € 12,02 €	DW-ZUB
DT3663-QZ	Mehrzweck – Holz/Farbe/Lacke/Metall	100	3	3	10,10 € 12,02 €	DW-ZUB
DT3664-QZ	Mehrzweck – Holz/Farbe/Lacke/Metall	150	3	3	10,10 € 12,02 €	DW-ZUB
DT3666-QZ	Mehrzweck – Holz/Farbe/Lacke/Metall	60	1	10	29,20 € 34,75 €	DW-ZUB
DT3667-QZ	Mehrzweck – Holz/Farbe/Lacke/Metall	80	1	10	29,20 € 34,75 €	DW-ZUB
DT3668-QZ	Mehrzweck – Holz/Farbe/Lacke/Metall	100	1	10	29,20 € 34,75 €	DW-ZUB
DT3669-QZ	Mehrzweck – Holz/Farbe/Lacke/Metall	150	1	10	29,20 € 34,75 €	DW-ZUB

Schleifbänder für Stationärschleifer

PRODUKTMERKMALE: Hochqualitäts-Aluminiumoxid-Korund für schnellen Materialabtrag • Hitzebeständige und staubabweisende Kunstharzbindung für kraftvolles Schleifen • Hochfestes und flexibles Gewebe der Klasse X (X = Baumwollgewebe, schwer)

ANWENDUNGEN: Grobe Körnung zum Schleifen von Metall, Holz und Keramik • Feine Körnung zum Schleifen von Meißeln, Hobelmessern u. ä.

Für den Einsatz auf stationären Schleif-/ Abziehgeräten

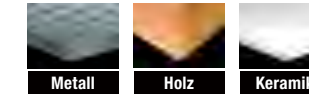

40 x 577 mm

Artikel-Nr.	Beschreibung	Körnung	Mindestbestellmenge	Inhalt	UVP zzgl. / inkl. MwSt.	PG
DT3340-QZ	Mehrzweck – Metall/Holz/Keramik	40	3	3	7,00 € 8,33 €	DW-ZUB
DT3341-QZ	Mehrzweck – Metall/Holz/Keramik	60	3	3	7,00 € 8,33 €	DW-ZUB
DT3343-QZ	Mehrzweck – Metall/Holz/Keramik	100	3	3	7,00 € 8,33 €	DW-ZUB
DT3344-QZ	Mehrzweck – Metall/Holz/Keramik	120	3	3	7,00 € 8,33 €	DW-ZUB
DT3345-QZ	Mehrzweck – Metall/Holz/Keramik	150	3	3	7,00 € 8,33 €	DW-ZUB
DT3346-QZ	Mehrzweck – Metall/Holz/Keramik	240	3	3	7,00 € 8,33 €	DW-ZUB
DT3347-QZ	Mehrzweck – Metall/Holz/Keramik	320	3	3	7,00 € 8,33 €	DW-ZUB

45 x 715 mm

Artikel-Nr.	Beschreibung	Körnung	Mindestbestellmenge	Inhalt	UVP zzgl. / inkl. MwSt.	PG
DT3351-QZ	Mehrzweck – Metall/Holz/Keramik	80	3	3	9,30 € 11,07 €	DW-ZUB
DT3352-QZ	Mehrzweck – Metall/Holz/Keramik	100	3	3	9,30 € 11,07 €	DW-ZUB
DT3353-QZ	Mehrzweck – Metall/Holz/Keramik	120	3	3	9,30 € 11,07 €	DW-ZUB
DT3354-QZ	Mehrzweck – Metall/Holz/Keramik	150	3	3	9,30 € 11,07 €	DW-ZUB
DT3355-QZ	Mehrzweck – Metall/Holz/Keramik	240	3	3	9,30 € 11,07 €	DW-ZUB

Schleifscheiben – Klettfix

PRODUKTMERKMALE: Hitzebeständige Kunstharz-Grund- und Deckbindung des Schleifkornes ermöglichen höchste Schleifleistungen und Standzeiten • Robustes und flexibles Trägermaterial • Staubabweisende Stearat-Beschichtung verhindert dauerhaft das Zusetzen der Schleifmitteloberfläche • Nylonvelour-Rücken für perfekten Scheibensitz auf dem Klettfix-Schleifteller

ANWENDUNGEN: Für alle Grund-, Zwischen- und Endschliffanwendungen bei Holz, Farben und Lacke sowie Metall

Für den Einsatz auf Exzenterschleifern

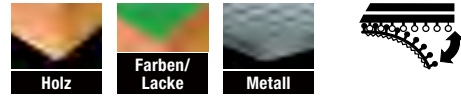

8-Loch, 125 mm Ø		Artikel-Nr.	Beschreibung	Körnung	Mindestbestellmenge	Inhalt	UVP zzgl. / inkl. MwSt.	PG
U.a. passend für: DEWALT, AEG®, Bosch®, Atlas Copco®, Festool®, Elu®, Fein®, Hitachi®, Kress®, Makita®, Metabo®, Skil®		DT3101-QZ	Mehrweck – Holz/Farbe – Trockenschliff	40	1	10	10,00 € / 11,90 €	DW-ZUB
		DT3102-QZ	Mehrweck – Holz/Farbe – Trockenschliff	60	1	10	9,40 € / 11,19 €	DW-ZUB
		DT3103-QZ	Mehrweck – Holz/Farbe – Trockenschliff	80	1	10	8,60 € / 10,23 €	DW-ZUB
		DT3105-QZ	Mehrweck – Holz/Farbe – Trockenschliff	120	1	10	8,60 € / 10,23 €	DW-ZUB
		DT3106-QZ	Mehrweck – Holz/Farbe – Trockenschliff	180	1	10	8,60 € / 10,23 €	DW-ZUB
		DT3107-QZ	Mehrweck – Holz/Farbe – Trockenschliff	240	1	10	8,60 € / 10,23 €	DW-ZUB
		DT3108-QZ	Mehrweck – Holz/Farbe – Trockenschliff	320	1	10	8,60 € / 10,23 €	DW-ZUB

6-Loch, 150 mm Ø		Artikel-Nr.	Beschreibung	Körnung	Mindestbestellmenge	Inhalt	UVP zzgl. / inkl. MwSt.	PG
U.a. passend für: DEWALT, Bosch®, Hitachi®, Metabo®, Peugeot®		DT3131-QZ	Mehrweck – Holz/Farbe – Trockenschliff	40	1	25	18,00 € / 21,42 €	DW-ZUB
		DT3132-QZ	Mehrweck – Holz/Farbe – Trockenschliff	60	1	25	16,40 € / 19,52 €	DW-ZUB
		DT3133-QZ	Mehrweck – Holz/Farbe – Trockenschliff	80	1	25	15,40 € / 18,33 €	DW-ZUB
		DT3135-QZ	Mehrweck – Holz/Farbe – Trockenschliff	120	1	25	15,40 € / 18,33 €	DW-ZUB
		DT3136-QZ	Mehrweck – Holz/Farbe – Trockenschliff	180	1	25	15,40 € / 18,33 €	DW-ZUB
		DT3137-QZ	Mehrweck – Holz/Farbe – Trockenschliff	240	1	25	15,40 € / 18,33 €	DW-ZUB
		DT3138-QZ	Mehrweck – Holz/Farbe – Trockenschliff	320	1	25	15,40 € / 18,33 €	DW-ZUB

9-Loch, 225 mm Ø		Artikel-Nr.	Beschreibung	Körnung	Mindestbestellmenge	Inhalt	UVP zzgl. / inkl. MwSt.	PG
U.a. passend für: DEWALT, Bosch®, Hitachi®, Metabo®, Peugeot®, DEWALT 18 V Trockenbauschleifer DCE800N		DT3164-QZ	Mehrweck – Holz/Farbe – Trockenschliff	60	1	10	17,60 € / 20,94 €	DW-ZUB
		DT3169-QZ	Mehrweck – Holz/Farbe – Trockenschliff	80	1	10	16,60 € / 19,75 €	DW-ZUB
		DT3179-QZ	Mehrweck – Holz/Farbe – Trockenschliff	100	1	10	16,60 € / 19,75 €	DW-ZUB
		DT3170-QZ	Mehrweck – Holz/Farbe – Trockenschliff	120	1	10	16,60 € / 19,75 €	DW-ZUB

Exzenterschleifteller – Klettfix

PRODUKTMERKMALE: Klettfix-Exzenterschleifteller für DEWALT Exzenterschleifer (mittelharte Ausführung)

Für den Einsatz auf Exzenterschleifern



Schleifteller – Klettfix		Artikel-Nr.	Beschreibung	Durchmesser	Mindestbestellmenge	Inhalt	UVP zzgl. / inkl. MwSt.	PG
U.a. passend für: DEWALT, Bosch®, Hitachi®, Metabo®, Peugeot®, DEWALT 18 V Trockenbauschleifer DCE800N		DT3600-QZ	Für Exzenterschleifer D26453 – 8-Loch	125	1	1	16,20 € / 19,28 €	DW-ZUB
		DT3601-QZ	Für Exzenterschleifer DW443 – 6-Loch	150	1	1	22,10 € / 26,30 €	DW-ZUB
		DE2639-XJ	Für Exzenterschleifer D26410 – 6+8-Loch	150	1	1	35,00 € / 41,65 €	–

Fächerschleifscheiben – Gekröpft und Flach

PRODUKTMERKMALE: Widerstandsfähige, haltbare Zirkonoxid-Körnung • Sehr robust und widerstandsfähig, mit sehr hoher Abtragsrate • Geräuscharm • Schleifen ohne Wärmeentwicklung

ANWENDUNGEN: Zum Entrosten, Schleifen und Reinigen von Metall

Für den Einsatz auf Winkelschleifern (Akku und Kabel)

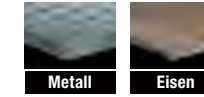

Einzelpacks		Artikel-Nr.	Beschreibung	Durchmesser	Körnung	Mindestbestellmenge	UVP zzgl. / inkl. MwSt.	PG
U.a. passend für: DEWALT, Bosch®, Hitachi®, Metabo®, Peugeot®, DEWALT 18 V Trockenbauschleifer DCE800N		DT3256-QZ	Typ 42 – gekröpft	115 mm	60	1	3,50 € / 4,17 €	DW-ZUB
		DT3266-QZ	Typ 42 – gekröpft	125 mm	60	1	4,20 € / 5,00 €	DW-ZUB
		DT3295-QZ	Typ 41 – flach	115 mm	120	1	3,50 € / 4,17 €	DW-ZUB
		DT3309-QZ	Typ 41 – flach	125 mm	60	1	4,20 € / 5,00 €	DW-ZUB

Schleif- und Polierteller

PRODUKTMERKMALE: Thermokunststoff-Schleif-/Polierteller inkl. Befestigungsschrauben

ANWENDUNGEN: Einsatz in Verbindung mit Schleifscheiben und Polierhauben

Für den Einsatz auf Winkelschleifern (Akku und Kabel)

Einzelpacks		Artikel-Nr.	Max. Drehzahl	Durchmesser	Aufnahme	Mindestbestellmenge	UVP zzgl. / inkl. MwSt.	PG
U.a. passend für: DEWALT, Bosch®, Hitachi®, Metabo®, Peugeot®, DEWALT 18 V Trockenbauschleifer DCE800N		DT3610-QZ	13.000 min ⁻¹	115 mm	M14	1	9,40 € / 11,19 €	DW-ZUB
		DT3611-QZ	15.000 min ⁻¹	125 mm	M14	1	9,90 € / 11,78 €	DW-ZUB
		DT3612-QZ	8.500 min ⁻¹	178 mm	M14	1	16,00 € / 19,04 €	DW-ZUB

Polierhauben

PRODUKTMERKMALE: Woll-Polierhaube

ANWENDUNGEN: Zum Hochglanzpolieren verschiedenster Materialien wie lackierte Oberflächen, Metall, Stein, Kunststoff etc.

Für den Einsatz auf Winkelschleifern (Akku und Kabel) sowie Poliermaschinen

Einzelpacks		Artikel-Nr.	Durchmesser	Mindestbestellmenge	UVP zzgl. / inkl. MwSt.	PG
U.a. passend für: DEWALT, Bosch®, Hitachi®, Metabo®, Peugeot®, DEWALT 18 V Trockenbauschleifer DCE800N		DT3621-QZ	125 mm	1	8,20 € / 9,76 €	DW-ZUB
		DT3622-QZ	178 mm	1	9,30 € / 11,07 €	DW-ZUB

Schleifscheiben / Abziehscheiben

Für den Einsatz auf Schleifmaschine DW 755 / 754



Einzelpacks		Artikel-Nr.	Bezeichnung	Material	Körnung	Durchmesser	Breite	Bohrung	Mindestbestellmenge	UVP zzgl. / inkl. MwSt.	PG
U.a. passend für: DEWALT, Bosch®, Hitachi®, Metabo®, Peugeot®, DEWALT 18 V Trockenbauschleifer DCE800N		DT3385-QZ	Schleifscheibe	Aluminiumoxyd (weiß)+	80	125 mm	25 mm	20 mm	1	23,60 € / 28,08 €	DW-ZUB
		DT3380-QZ	Abziehscheibe	Siliciumkarbit SCg (grau)**	400	125 mm	25 mm	20 mm	1	79,90 € / 95,08 €	DW-ZUB

+ Weiß: kühler laufende Aluminiumoxyd-Scheiben zum Schleifen und Schärfen von Hobelmessern, Beilen u. a. wärmeempfindlichen Schneidwerkzeugen
** Grau: Siliciumkarbit Scheiben zum Schleifen von Hartmetall-bestückten Werkzeugen sowie legierten und unlegierten Stählen und NE-Metallen

Drahtbürsten

PRODUKTMERKMALE: Perfekt abgestimmte Bürsteneigenschaften für einen optimalen Materialabtrag • Hohe Bürstendichte für eine lange Lebensdauer

ANWENDUNGEN: Gezopfte Topf- und Scheibenbürsten für härteste Anwendungen • Gewellte Topf- und Scheibenbürsten für mittlere Anwendungen • Weichere leichtgewellte Topf- und Scheibenbürsten für universellen Einsatz an schwer zugänglichen Stellen

Für die Verwendung in Bohrmaschinen, Winkelschleifern (Akku und Kabel) und Schleifmaschinen

Gezopfte Scheibenbürsten für Winkelschleifer, Einzelpack



Artikel-Nr.	Drahtlänge	Durchmesser	Aufnahme	Mindestbestellmenge	UVP zzgl. / inkl. MwSt.	PG
DT3502-QZ	22 mm	115 mm	M14	1	17,60 € / 20,94 €	DW-ZUB

Für härteste Anwendungen: Zum Entfernen von hartnäckiger Farbe, starkem Rost, Reinigen von Schweißnähten etc.

Gewellte Topfbürsten für Winkelschleifer, Einzelpacks



Artikel-Nr.	Drahtlänge	Durchmesser	Aufnahme	Mindestbestellmenge	UVP zzgl. / inkl. MwSt.	PG
DT3480-QZ	19 mm	65 mm	M14	1	5,40 € / 6,43 €	DW-ZUB
DT3488-QZ	23 mm	75 mm	M14	1	6,10 € / 7,26 €	DW-ZUB
DT3489-QZ	26 mm	100 mm	M14	1	9,70 € / 11,54 €	DW-ZUB

Für mittlere Anwendungen: Zum Entfernen von Farbe, Rost, Ablagerungen, Oberflächensäuberung, Entgraten etc.

Gezopfte Topfbürsten für Winkelschleifer, Einzelpacks



Artikel-Nr.	Drahtlänge	Durchmesser	Aufnahme	Mindestbestellmenge	UVP zzgl. / inkl. MwSt.	PG
DT3500-QZ	18 mm	65 mm	M14	1	12,10 € / 14,40 €	DW-ZUB
DT3492-QZ	22 mm	75 mm	M14	1	10,30 € / 12,26 €	DW-ZUB
DT3501-QZ	24 mm	100 mm	M14	1	22,10 € / 26,30 €	DW-ZUB

Für härteste Reinigungsarbeiten

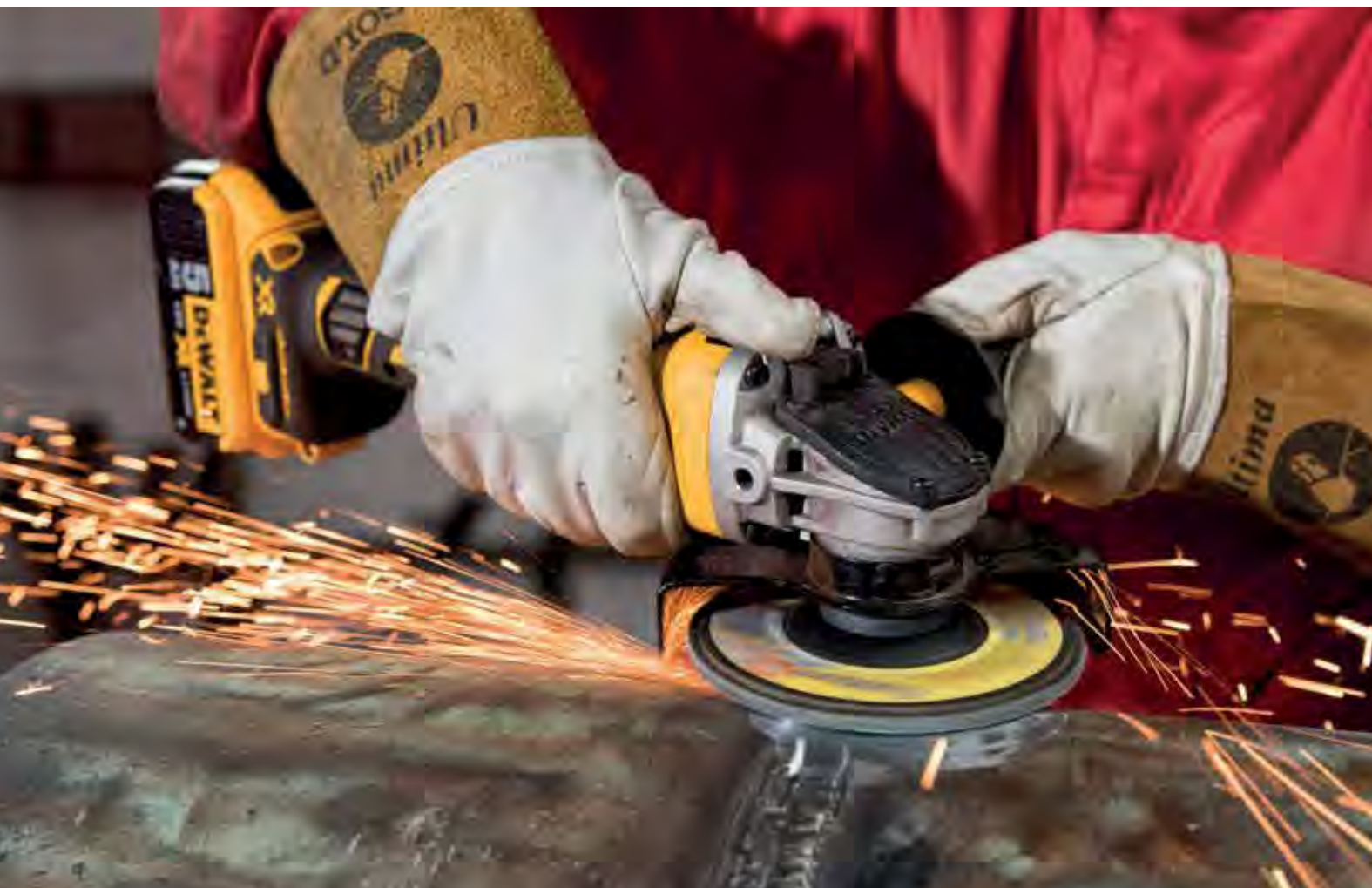

NEU



TRENN- UND SCHRUPPSCHEIBEN-SORTIMENT

DEWALT SCHLEIFMITTEL – PRODUKTKENNZEICHNUNG

DEWALT verwendet ein branchenweit anerkanntes Farbcodierungs- und Kennzeichnungssystem, das den Anwendern hilft, die korrekte Trenn- oder Schleifscheibe für die jeweilige Anwendung zu finden. Darüber hinaus gilt es jedoch, auch weitere wichtige Merkmale wie z. B. Drehzahl, Größe und Dicke der Scheibe sowie Bohrungsdurchmesser zu beachten.

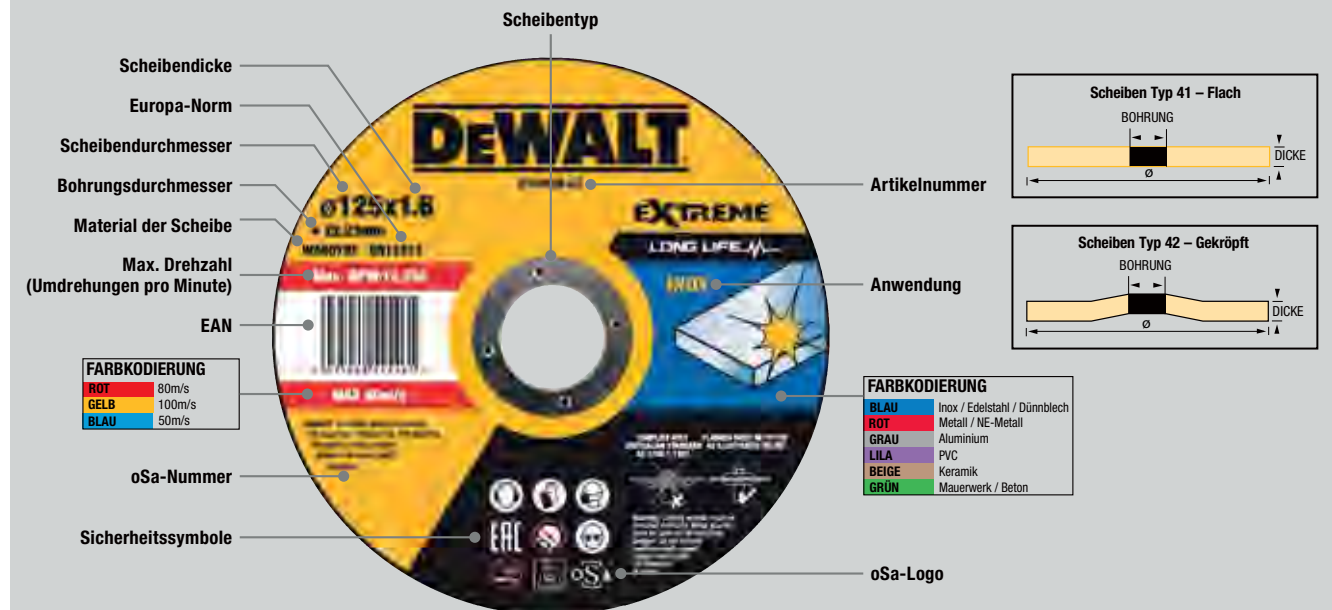

QUALITÄTSKLASSEN

Das neue DEWALT Trenn- und Schrupscheiben-Sortiment bietet mit über 40 verschiedenen Artikeln in Durchmessern 115, 125, 180 und 230 mm eine große Auswahl für alle gängigen Arbeiten. Sie sind je nach Scheibe für das Trennen von Edelstahl, Eisen und anderen Metallen sowie allgemeine Metallschleifarbeiten einschließlich der Vor- und Nachbereitung von Schweißnähten und Oberflächen geeignet. Alle Scheiben können in Kabel- und Akku-Winkelschleifern eingesetzt werden.

EXTREME®

- ALUMINIUMOXID-REZEPTUR in Industrie-Qualität für lange Haltbarkeit, anspruchsvolle Trennarbeiten und lange Lebensdauer.
- oSa-SICHERHEITZERTIFIZIERUNG.

HIGH PERFORMANCE

- ALUMINIUMOXID-REZEPTUR in Profi-Qualität für lange Haltbarkeit, anspruchsvolle Trennarbeiten und lange Lebensdauer.



HIGH PERFORMANCE TRENN- UND SCHRUPPSCHEIBEN

Die High Performance Trenn- und Schrupscheiben haben eine Aluminiumoxid-Rezeptur in Profi-Qualität für lange Haltbarkeit, anspruchsvolle Trennarbeiten und hohe Lebensdauer.

Metall										
Artikel-Nr.	Art	Typ	Durchmesser	Dicke	Bohrung	Mindestbestellmenge	Preiseinheit	UVP zzgl. / inkl. MwSt.	PG	
DWA8434IA-AE	Trennscheibe	42	115 mm	3,0 mm	22,23 mm	25	1	1,25 € / 1,49 €	DW-ZUB	
DWA4515IA-AE	Schrupscheibe	42	115 mm	4,0 mm	22,23 mm	25	1	1,45 € / 1,72 €	DW-ZUB	
DWA4514IA-AE	Schrupscheibe	42	115 mm	6,0 mm	22,23 mm	25	1	1,65 € / 1,96 €	DW-ZUB	
DWA4522IA-AE	Trennscheibe	42	125 mm	3,0 mm	22,23 mm	25	1	1,35 € / 1,61 €	DW-ZUB	
DWA4543IA-AE	Schrupscheibe	42	125 mm	6,0 mm	22,23 mm	10	1	1,85 € / 2,20 €	DW-ZUB	
DWA4524IA-AE	Trennscheibe	42	180 mm	3,0 mm	22,23 mm	10	1	2,20 € / 2,62 €	DW-ZUB	
DWA4571IA-AE	Schrupscheibe	42	180 mm	6,0 mm	22,23 mm	10	1	3,30 € / 3,93 €	DW-ZUB	
DWA4525IA-AE	Trennscheibe	42	230 mm	3,0 mm	22,23 mm	10	1	3,10 € / 3,69 €	DW-ZUB	
DWA4549IA-AE	Schrupscheibe	42	230 mm	6,0 mm	22,23 mm	10	1	4,75 € / 5,65 €	DW-ZUB	
DWA8011RIA-AE	Trennscheibe	41	355 mm	3,0 mm	25,4 mm	10	1	6,20 € / 7,38 €	DW-ZUB	
DWA8012RIA-AE	Trennscheibe	41	400 mm	3,0 mm	25,4 mm	10	1	7,70 € / 9,16 €	DW-ZUB	

Inox										
Artikel-Nr.	Art	Typ	Durchmesser	Dicke	Bohrung	Mindestbestellmenge	Preiseinheit	UVP zzgl. / inkl. MwSt.	PG	
DWA8062SIA-AE	Trennscheibe	41	115 mm	1,2 mm	22,23 mm	25	1	1,25 € / 1,49 €	DW-ZUB	
DWA8434SIA-AE	Trennscheibe	42	115 mm	3,0 mm	22,23 mm	25	1	1,45 € / 1,72 €	DW-ZUB	
DWA4514SIA-AE	Schrupscheibe	42	115 mm	6,0 mm	22,23 mm	25	1	1,85 € / 2,20 €	DW-ZUB	
DT42340Z-QZ	Trennscheibe	41	125 mm	1,2 mm	22,23 mm	25	1	1,35 € / 1,61 €	DW-ZUB	
DWA4522SIA-AE	Trennscheibe	42	125 mm	3,0 mm	22,23 mm	25	1	1,55 € / 1,84 €	DW-ZUB	
DWA4543SIA-AE	Schrupscheibe	42	125 mm	6,0 mm	22,23 mm	10	1	2,10 € / 2,50 €	DW-ZUB	
DWA4524SIA-AE	Trennscheibe	42	180 mm	3,0 mm	22,23 mm	10	1	2,40 € / 2,86 €	DW-ZUB	
DWA4571SIA-AE	Schrupscheibe	42	180 mm	6,0 mm	22,23 mm	10	1	3,50 € / 4,16 €	DW-ZUB	
DWA4525SIA-AE	Trennscheibe	42	230 mm	3,0 mm	22,23 mm	10	1	3,30 € / 3,93 €	DW-ZUB	
DWA4549SIA-AE	Schrupscheibe	42	230 mm	6,0 mm	22,23 mm	10	1	4,95 € / 5,89 €	DW-ZUB	

GROSSPACK HIGH PERFORMANCE TRENNSCHEIBEN

Bei einem größeren Bedarf an Trennscheiben greift man am besten zu unseren praktischen 10er Dosen oder dem neuen 100er Eimer mit Schraubverschluss für einen sicheren Transport.

10er Dosen										
Artikel-Nr.	Art	Typ	Durchmesser	Dicke	Bohrung	Mindestbestellmenge	Preiseinheit	UVP zzgl. / inkl. MwSt.	PG	
DT3506-QZ	Trennscheibe	41	115 mm	1,0 mm	22,23 mm	1	1	7,90 € / 9,40 €	DW-ZUB	
DT3507-QZ	Trennscheibe	41	125 mm	1,0 mm	22,23 mm	1	1	8,40 € / 10,00 €	DW-ZUB	
DT42340Z-QZ	Trennscheibe	41	125 mm	1,2 mm	22,23 mm	1	1	8,40 € / 10,00 €	DW-ZUB	

100er Eimer										
Artikel-Nr.	Art	Typ	Durchmesser	Dicke	Bohrung	Mindestbestellmenge	Preiseinheit	UVP zzgl. / inkl. MwSt.	PG	
DT20540-QZ	Trennscheibe	41	125 mm	1,0 mm	22,23 mm	1	1	79,00 € / 94,01 €	DW-ZUB	

EXTREME® TRENN- UND SCHRUPPSCHEIBEN



Die EXTREME® Trenn- und Schrupscheiben haben eine Aluminiumoxid-Rezeptur in Industrie-Qualität und verfügen zudem aufgrund ihres sehr hohen Qualitätsstandards über eine oSa-Sicherheitszertifizierung.

Metall											
Artikel-Nr.	Art	Typ	Durchmesser	Dicke	Bohrung	Mindestbestellmenge	Preiseinheit	UVP zzgl. / inkl. MwSt.	PG		
DX7927-AE	Trennscheibe	42	115 mm	3,0 mm	22,23 mm	25	1	1,35 € / 1,61 €	DW-ZUB		
DX7921-AE	Schrupscheibe	42	115 mm	6,0 mm	22,23 mm	10	1	1,75 € / 2,08 €	DW-ZUB		
DT43911-QZ	Trennscheibe	42	125 mm	2,8 mm	22,23 mm	25	1	1,55 € / 1,84 €	DW-ZUB		
DX7941-AE	Schrupscheibe	42	125 mm	6,0 mm	22,23 mm	10	1	2,10 € / 2,50 €	DW-ZUB		
DX7967-AE	Trennscheibe	42	180 mm	3,0 mm	22,23 mm	25	1	2,80 € / 3,33 €	DW-ZUB		
DX7961-AE	Schrupscheibe	42	180 mm	6,0 mm	22,23 mm	10	1	3,90 € / 4,64 €	DW-ZUB		
DX7987-AE	Trennscheibe	42	230 mm	3,0 mm	22,23 mm	25	1	4,55 € / 5,41 €	DW-ZUB		
DT43919-QZ	Schrupscheibe	42	230 mm	6,0 mm	22,23 mm	10	1	6,20 € / 7,38 €	DW-ZUB		
DX7711-AE	Trennscheibe	41	350 mm	3,0 mm	25,4 mm	10	1	8,40 € / 10,00 €	DW-ZUB		

Inox											
Artikel-Nr.	Art	Typ	Durchmesser	Dicke	Bohrung	Mindestbestellmenge	Preiseinheit	UVP zzgl. / inkl. MwSt.	PG		
DT3442-QZ	Trennscheibe	41	115 mm	1,0 mm	22,23 mm	25	1	1,35 € / 1,61 €	DW-ZUB		
DT43903-QZ	Trennscheibe	41	115 mm	1,2 mm	22,23 mm	25	1	1,35 € / 1,61 €	DW-ZUB		
DT43905-QZ	Trennscheibe	41	125 mm	1,6 mm	22,23 mm	25	1	1,35 € / 1,61 €	DW-ZUB		
DT43902-QZ	Trennscheibe	41	125 mm	1,0 mm	22,23 mm	25	1	1,35 € / 1,61 €	DW-ZUB		
DT43906-QZ	Trennscheibe	41	125 mm	1,6 mm	22,23 mm	25	1	1,45 € / 1,73 €	DW-ZUB		
DT43908-QZ	Trennscheibe	41	180 mm	1,6 mm	22,23 mm	25	1	2,60 € / 3,09 €	DW-ZUB		
DX7967S-AE	Trennscheibe	42	180 mm	3,0 mm	22,23 mm	25	1	3,00 € / 3,57 €	DW-ZUB		
DX7961S-AE	Schrupscheibe	42	180 mm	6,0 mm	22,23 mm	10	1	4,15 € / 4,94 €	DW-ZUB		
DT43909-QZ	Trennscheibe	41	230 mm	1,9 mm	22,23 mm	25	1	4,05 € / 4,82 €	DW-ZUB		

Metall-Trennschleiferscheibe – Flach

20er Karton

Artikel-Nr.	Durchmesser	Dicke	Bohrung	Mindestbestellmenge	Preiseinheit	UVP zzgl. / inkl. MwSt.	PG
DT3450-QZ	355 mm	3,0 mm	25,4 mm	20	1	8,70 € / 10,35 €	DW-ZUB

Schnellspannmutter

PRODUKTMERKMALE: Passend zu allen Winkelschleifern mit M14 Antriebsspindele • Scheibenwechsel in Sekunden, keine zusätzlichen Werkzeuge erforderlich • Bei eventuellem Bedarf auch mit Stirnlochschlüssel zu öffnen

ANWENDUNGEN: Spannmutter zum Befestigen von Trenn- oder Schrupscheiben • Zur Verwendung mit DEWALT Winkelschleifern

Für den Einsatz in Winkelschleifern (Akku und Kabel)

Artikel-Nr.	Beschreibung	Mindestbestellmenge	Preiseinheit	UVP zzgl. / inkl. MwSt.	PG
DT3559-QZ	Schnellspannmutter M14	1	1	16,00 € / 19,04 €	Akt.netto

SCHNELLÜBERSICHT DIAMANT-TRENNSCHEIBEN

	PROFESSIONAL HIGH PERFORMANCE				PROFESSIONAL ECONOMY		
	1	2	3	4	1	1	4
<ul style="list-style-type: none"> • Universal • Baumaterialien • Beton 	<ul style="list-style-type: none"> • Abrasive Materialien • Beton 	<ul style="list-style-type: none"> • Extrem harte Materialien • Granit • Beton 	<ul style="list-style-type: none"> • Fliesen • Hartkeramik 	<ul style="list-style-type: none"> • Universal • Baumaterialien • Beton 	<ul style="list-style-type: none"> • Turbo • Baumaterialien • Beton 	<ul style="list-style-type: none"> • Fliesen • Hartkeramik 	
	Seite 276	Seite 276	Seite 276	Seite 276	Seite 277	Seite 277	Seite 277

Sehr abrasiv und nicht kompakt	1	2	3	4	1	1	4
Leichtziegel (Poroton®, Unipor®, Porotherm®, Argex®, Syporex®)	○	●					
Schamottstein	○	●					
Schlackestein	●	●					
Mittelabrasiv und kompakt							
Terazzo, Granit	●	●		○	○	○	○
Zementfaserplatten	●	●		○	○	○	○
Leichtbeton	●	●		○	○	○	○
Ton-Ziegel (Mauerziegel, Dachziegel)	●	●		○	○	○	○
Gipskarton	●	●		○	●	○	○
Naturstein, weich	●	●		○	●	○	○
Handform-Ziegel	●	●	○	○	●	○	○
Beton-Dachstein	●	●	○	○	●	○	○
Kalksandstein	●	●	○	○	●	●	
Abrasiv und sehr kompakt							
Beton mit weichen Zuschlagstoffen (Industriefußböden)	●	●	○		●	●	
Mittelharter Sandstein	●	●	○		●	●	
Abrasierer Marmor (kristallin)	●	●	○		●	●	
Hartbrand-Keramik (Klinker, Verblender-Ziegel)	●	●	○		●	●	
Tonrohr, Steinzeugrohr	●	●	○		●	●	
Mittelhart und kompakt							
Naturschiefer	●	○	○		○	○	
Beton (Bord- und Kantensteine, Blocksteine)	●		○		○		
Leichtbeton (bewehrt)	●		●		○		
Beton mit mittelharten Zuschlagstoffen (Industriefußböden)	●		●		○		
Behandelter Beton mit mittelharten Zuschlagstoffen	●		●		○	○	
Harter Sandstein	●		●		○	○	
Hart und kompakt							
Harter Marmor	○		●		○		
Bewehrter Beton (Fensterbänke)	○		●		○		
Behandelter Beton mit harten Zuschlagstoffen (Kiesel)	○		●				
Klinker, Verblender-Ziegel	○		●				
Quarzit			●				
Hartbrand-Keramik (Klinker, Verblender-Ziegel), mittelharter Beton			●				
Weicher Granit (schwarz)			●				
Sehr hart							
Leichter, bewehrter Beton (mit Kiesel)			●				
Bunter Granit			●				
Klinker			●				
Andere							
Weiche Fliesen, Terrakotta			○			○	●
Harte Fliesen			●				
Steinzeug, Porzellan			●				

● Speziell geeignet ○ Geeignet

Lasergeschweißte Diamant-Trennscheiben

Universeller Einsatz nur für Trockenschnitte – Baumaterialien, Beton – Einzelpack

Artikel-Nr.	Durchmesser	Bohrung	Segmenthöhe	Segmentbreite	Mindestbestellmenge	UVP zzgl. / inkl. MwSt.	PG
DT3743-XJ	230 mm	22,2 mm	8,5 mm	2,4 mm	1	83,00 € 98,77 €	DW-ZUB



PRODUKTMERKMALE: Professionelle Hochleistungs-Diamant-Trennscheiben für den täglichen Baustelleneinsatz
 • Große, widerstandsfähige Diamantsegmente mit der optimalen Abstimmung von Diamantqualität, -größe und -konzentration sowie Zusammensetzung des Bindemittels garantieren hervorragende Schnittleistung bei maximaler Lebensdauer
 • Blattkörper aus hochwertigem, temperaturbeständigem Stahl für dauerhaft sauberen Lauf, selbst bei forciertem Einsatz

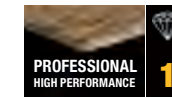

ANWENDUNGEN: Für Schnitte in den gängigen Baustellenmaterialien wie Ziegel, Beton, Kalksandstein, Estrich, weichen bis mittelharten Natur- und Kunststeinmaterialien

Für den Einsatz in Winkelschleifern (Akku und Kabel)

Nur für Trockenschnitte – abrasive, zementgebundene Materialien, Beton – Einzelpack

Artikel-Nr.	Durchmesser	Bohrung	Segmenthöhe	Segmentbreite	Mindestbestellmenge	UVP zzgl. / inkl. MwSt.	PG
DT3773-XJ	230 mm	22,2 mm	7,5 mm	2,4 mm	1	124,80 € 148,51 €	DW-ZUB



PRODUKTMERKMALE: Sehr robuste, lasergeschweißte Diamant-Trennscheiben mit einem ausgewogenen Verhältnis von Schnittgeschwindigkeit und Standzeit beim Einsatz in abrasiven, kompakten Materialien geringer Härte
 • Große, widerstandsfähige Diamantsegmente mit der optimalen Abstimmung von Diamantqualität, -größe und -konzentration sowie Zusammensetzung des Bindemittels garantieren hervorragende Schnittleistung bei maximaler Lebensdauer
 • Blattkörper aus hochwertigem, temperaturbeständigem Stahl für dauerhaft sauberen Lauf, selbst bei forciertem Einsatz

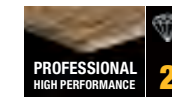

ANWENDUNGEN: Für Schnitte in abrasiven Materialien geringer Härte wie Ziegel, Beton, weicher Naturstein, Kalksandstein, Terrazzo, Schlacke-Stein, Gips

Für den Einsatz in Winkelschleifern (Akku und Kabel)

Nur für Trockenschnitte – sehr harte Materialien, Granit, Klinker, Beton – Einzelpack

Artikel-Nr.	Durchmesser	Bohrung	Segmenthöhe	Segmentbreite	Mindestbestellmenge	UVP zzgl. / inkl. MwSt.	PG
DT3763-XJ	230 mm	22,2 mm	8,5 mm	2,8 mm	1	127,30 € 151,49 €	DW-ZUB



PRODUKTMERKMALE: Speziell abgestimmt für hervorragende Schnittleistung und Standzeit beim Einsatz in besonders harten und kompakten Materialien
 • „ABT-Bindetechnologie“ für schnelles, kühlmittelfreies Trennen harter Materialien: Diamanten werden mittels spezieller Metallbedampfung extrem fest innerhalb des Segmentes gebunden und können ohne vorzeitigen Ausbruch vollständig verbraucht werden
 • Große, widerstandsfähige Diamantsegmente mit der optimalen Abstimmung von Diamantqualität, -größe und -konzentration sowie Zusammensetzung des Bindemittels garantieren hervorragende Schnittleistung bei maximaler Lebensdauer
 • Blattkörper aus hochwertigem, temperaturbeständigem Stahl für dauerhaft sauberen Lauf, selbst bei forciertem Einsatz



ANWENDUNGEN: Für Schnitte in harten Materialien wie Granit, harter und armierter Beton, harter Naturstein sowie für die meisten gängigen Baustellenmaterialien

Für den Einsatz in Winkelschleifern (Akku und Kabel)

Gesinterte Diamant-Trennscheiben

Nur für Trockenschnitte – Fliesen, Hartkeramik – Einzelpack

Artikel-Nr.	Durchmesser	Bohrung	Segmenthöhe	Segmentbreite	Mindestbestellmenge	UVP zzgl. / inkl. MwSt.	PG
DT3736-XJ	125 mm	22,2 mm	7,0 mm	1,6 mm	1	55,60 € 66,16 €	DW-ZUB



PRODUKTMERKMALE: Diamant-Trennscheiben mit einer erhöhten Konzentration an sehr hochwertigen Diamanten für exzellente Schnittleistungen in extrem harten Materialien
 • Direkt auf den Blattkörper gesinterte, umlaufende Diamantschneide für saubere kantenbruchfreie Schnitte
 • Blattkörper aus hochwertigem, temperaturbeständigem Stahl für dauerhaft sauberen Lauf, selbst bei forciertem Einsatz

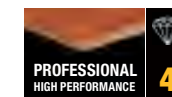

ANWENDUNGEN: Für Schnitte in sehr harten Materialien wie keramische Fliesen (auch Porzellan und glasiert), hartgebrannte Ton-Dachziegel, Klinker, Terrakotta, Zementfaserplatten, Steinzeug

Für den Einsatz in Winkelschleifern (Akku und Kabel)

PROFESSIONAL ECONOMY Diamant-Trennscheiben

Universal: allgemeine Baustellenmaterialien – schneller, einfacher Schnitt – Einzelpacks

Artikel-Nr.	Durchmesser	Bohrung	Segmenthöhe	Segmentbreite	Mindestbestellmenge	UVP zzgl. / inkl. MwSt.	PG
DT3711-QZ	125 mm	22,2 mm	7,5 mm	1,8 mm	1	14,20 € / 16,90 €	DW-ZUB
DT3731-QZ	230 mm	22,2 mm	7,5 mm	2,3 mm	1	39,50 € / 47,01 €	DW-ZUB
DT40213-QZ	350 mm	25,4 mm	10,0 mm	-	1	103,60 € / 123,28 €	DW-ZUB



PRODUKTMERKMALE: Die robuste, preiswerte Allround-Trennscheibe mit segmentiertem Schneidring für schnelle Schnitte mit einfachem Schnittergebnis



ANWENDUNGEN: Für Schnitte in den gängigen Baustellenmaterialien wie Ziegel, Beton (auch armiert), Estrich, weichen bis mittelharten Natur- und Kunststeinmaterialien

Für den Einsatz in Winkelschleifern (Akku und Kabel)

Turbo: allgemeine Baustellenmaterialien – sauberer Schnitt – Einzelpacks

Artikel-Nr.	Durchmesser	Bohrung	Segmenthöhe	Segmentbreite	Mindestbestellmenge	UVP zzgl. / inkl. MwSt.	PG
DT3712-QZ	125 mm	22,2 mm	7,5 mm	2,2 mm	1	16,40 € / 19,52 €	DW-ZUB
DT3722-QZ	180 mm	22,2 mm	7,5 mm	2,4 mm	1	31,90 € / 37,96 €	DW-ZUB
DT3732-QZ	230 mm	22,2 mm	7,5 mm	2,6 mm	1	41,70 € / 49,62 €	DW-ZUB



PRODUKTMERKMALE: Die robuste, preiswerte Allround-Trennscheibe mit Turbo-Schneidring für Schnitte mit gutem Schnittergebnis • „Turbo“-Schneidrand sorgt für ausbrucharme Schnittkanten und effektive Kühlung der Scheibe



ANWENDUNGEN: Für saubere Schnitte in Marmor, Terrazzo, Estrich, weichem Natursand- und Kalkstein sowie insbesondere in Ton, weichem und mittelhartem Feuerfeststein, Betonstein-Platten, Ziegel etc.

Für den Einsatz in Winkelschleifern (Akku und Kabel)

Fliesen, Keramik – Einzelpacks

Artikel-Nr.	Durchmesser	Bohrung	Segmenthöhe	Segmentbreite	Mindestbestellmenge	UVP zzgl. / inkl. MwSt.	PG
DT3713-QZ	125 mm	22,2 mm	5,0 mm	1,6 mm	1	15,40 € / 18,33 €	DW-ZUB
DT40206-QZ	180 mm	22,2 mm	5,0 mm	-	1	30,70 € / 36,53 €	DW-ZUB



PRODUKTMERKMALE: Geschlossener Schneidring für saubere Schnitte in keramischen Materialien • Gesinterte Trockenschnitt-Trennscheiben



ANWENDUNGEN: Saubere Schnitte in Fliesen, Keramik etc.

Für den Einsatz in Winkelschleifern (Akku und Kabel)

PROFESSIONAL ECONOMY Diamant-Trennscheiben für Stationär-Fliesensägen

Universal: Baustellenmaterialien – Beton, Ziegel, Kalkstein, Estrich – Einzelpack

Artikel-Nr.	Durchmesser	Bohrung	Segmenthöhe	Segmentbreite	Mindestbestellmenge	UVP zzgl. / inkl. MwSt.	PG
DT3734-XJ	250 mm	25,4 mm	5,0 mm	1,6 mm	1	81,00 € / 96,39 €	DW-ZUB



PRODUKTMERKMALE: Geschlossener Schneidring für saubere Schnitte



ANWENDUNGEN: Für Schnitte in den gängigsten Baustellenmaterialien wie Ziegel, Beton, Kalksandstein, Estrich, weichen bis mittelharten Natur- und Kunstmaterialien

Fliesen, Keramik – Einzelpack

Artikel-Nr.	Durchmesser	Bohrung	Segmenthöhe	Segmentbreite	Mindestbestellmenge	UVP zzgl. / inkl. MwSt.	PG
DT3733-XJ	250 mm	25,4 mm	8,0 mm	1,6 mm	1	81,00 € / 96,39 €	DW-ZUB



PRODUKTMERKMALE: Geschlossener Schneidring für saubere Schnitte

ANWENDUNGEN: Saubere Schnitte in Fliesen, Keramik etc.

Diamant-Trennscheibe für Fliesensäge DWC410

FÜR NASS- UND TROCKENSCHNITTE IN HARTEN MATERIALIEN WIE FLIESEN UND STEINZEUG



EINSATZ BESTER DIAMANTEN
Für saubere, kantenbruchfreie sowie splitterarme Schnitte in Fliesen und Keramik.



GESINTERTES DIAMANT-SEGMENT
Diamantscheibe mit 5 mm hohem und 1,6 mm breitem Segment für eine hohe Standzeit.



BESTÄNDIGKEIT
Geeignet für Werkstoffe mit der Nassabriebsklasse 3 und der Härteklasse Mohs-Skala 6.

PRODUKTMERKMALE: Gesinterte Diamant-Trennscheibe mit großem, durchgehenden Segment • Einsatz bester Diamanten für lange Standzeiten • Für saubere, kantenbruchfreie Schnitte sowie splitterarme Schnitte

ANWENDUNGEN: Für Schnitte in harte Materialien wie keramische Fliesen und Steinzeug

Für den Einsatz auf Hand-Fliesensägen



Einzelpack



Artikel-Nr.	Durchmesser	Bohrung	Segmenthöhe	Segmentbreite	Mindestbestellmenge	UVP zzgl. / inkl. MwSt.	PG
DT3714-QZ	110 mm	20,0 mm	5,0 mm	1,6 mm	1	33,60 € / 39,98 €	DW-ZUB

EXTREME® Diamant-Trennscheibe für Fliesensäge DWC410

FÜR NASS- UND TROCKENSCHNITTE IN HARTEN MATERIALIEN WIE FLIESEN UND STEINZEUG BIS HIN ZU GRANIT UND MARMOR



EINSATZ BESTER DIAMANTEN
Für saubere, kantenbruchfreie sowie splitterarme Schnitte in Fliesen, Keramik, Granit und Marmor.

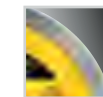

GESINTERTES DIAMANT-SEGMENT
Diamantscheibe mit 8 mm hohem und 1,6 mm breitem Segment für eine hohe Standzeit.

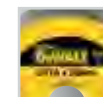

BESTÄNDIGKEIT
Geeignet für Werkstoffe mit der Nassabriebsklasse 4 und der Härteklasse Mohs-Skala 7.

PRODUKTMERKMALE: Gesinterte Diamant-Trennscheibe mit großem, durchgehenden Segment • Einsatz bester Diamanten für lange Standzeiten • Für saubere, kantenbruchfreie Schnitte sowie splitterarme Schnitte

ANWENDUNGEN: Für Schnitte in sehr harte Materialien wie keramische Fliesen, Steinzeug bis hin zu Granit und Marmor

Für den Einsatz auf Hand-Fliesensägen



Einzelpack



Artikel-Nr.	Durchmesser	Bohrung	Segmenthöhe	Segmentbreite	Mindestbestellmenge	UVP zzgl. / inkl. MwSt.	PG
DT3715-QZ	110 mm	20,0 mm	8,0 mm	1,6 mm	1	45,20 € / 53,79 €	DW-ZUB

EXTREME® Metall Diamant-Trennscheiben



DURCHMESSERERHALT
Das Blatt ist diamantbesetzt, es wird also nicht kleiner. Für bessere Kontrolle, Reichweite und Präzision bleibt die Schnitttiefe während der gesamten Lebensdauer unverändert.



WENIGER STAUBRESTE
Die EXTREME® Diamant-Trennscheibe arbeitet geruchs- und staubärmer, da sich die Scheibe nicht abnutzt wie gebundene Schleifmittel. Nur das geschnittene Material entwickelt sichtbare Funken.



SICHERHEIT
Hat einen stärkeren Träger aus massivem Stahl, um eine Bruchgefahr weitestgehend auszuschließen.



LANGLEBIGKEIT
1.000 oder mehr Schnitte ohne einen Scheibenwechsel durchzuführen. Hält 30x so lange wie dünn gebundene Trennscheiben.*

PRODUKTMERKMALE: Bahnbrechende Diamanttechnologie – für extreme Dauerhaftigkeit und maximale Arbeitsleistung

ANWENDUNGEN: Zahlreiche Metalle – Funktioniert in einer Vielzahl von Materialien wie etwa Stahl, Edelstahl, Gusseisen, Armierungseisen, Blech, Aluminium und Nichteisenmetalle

Für den Einsatz auf Winkelschleifern (Akku und Kabel)



* Durchschnittliche Leistung gegenüber einer 115 x 1 mm Trennscheibe mit gebundenem Aluminiumoxid-Schleifmittel in 25 mm Rohr aus Kohlenstoffstahl

Fortsetzung: siehe nächste Seite

EXTREME® Metall Diamant-Trennscheiben

Einzelpacks



Artikel-Nr.	Durchmesser	Dicke	Bohrung	Mindestbestellmenge	UVP zzgl. / inkl. MwSt.	PG
DT40251-QZ	115 mm	1,3 mm	22,23 mm	1	13,20 € / 15,71 €	Akt.netto
DT40252-QZ	125 mm	1,3 mm	22,23 mm	1	19,00 € / 22,61 €	Akt.netto
DT40254-QZ	180 mm	1,5 mm	22,23 mm	1	28,70 € / 34,15 €	Akt.netto
DT40255-QZ	230 mm	2,1 mm	22,23 mm	1	39,60 € / 47,12 €	Akt.netto
DT40256-QZ	305 mm	3,3 mm	25,40 mm	1	108,80 € / 129,47 €	Akt.netto
DT40257-QZ	355 mm	3,3 mm	25,40 mm	1	148,00 € / 176,12 €	Akt.netto

XR EXTREME RUNTIME™ Diamant-Trennscheiben

Einzelpack



Artikel-Nr.	Durchmesser	Segmenthöhe	Segmentbreite	Bohrung	Mindestbestellmenge	UVP zzgl. / inkl. MwSt.	PG
DT90294-QZ	125 mm	12 mm	2,6 mm	22,23 mm	1	57,00 € / 67,83 €	DW-ZUB

PRODUKTMERKMALE: Optimale Abstimmung auf die DEWALT XR FLEXVOLT Elektrowerkzeuge und somit effiziente Ausnutzung der maximalen Akku-Leistung • Für schnelle Schnitte – 35% schneller als Standard Diamant-Trennscheiben • Abtragen von Mörtelresten an Fugen / Fräsarbeiten an allen Arten von Mörtel • Optimaler Materialabtransport

ANWENDUNGEN: Für Schnitte in Beton (auch armiert), Ziegel, Estrich und weichen bis mittelharten Natur- und Kunststeinmaterialien • Für Nass- und Trockenschnitte geeignet



Ideal für den Einsatz auf dem Winkelschleifer DCG418 und der Mauernutfräse DCG200

Einzelpack

Artikel-Nr.	Durchmesser	Segmenthöhe	Segmentbreite	Bohrung	Mindestbestellmenge	UVP zzgl. / inkl. MwSt.	PG
DT40260-QZ	230 mm	12 mm	2 mm	22,23 mm	1	91,40 € / 108,77 €	DW-ZUB



PRODUKTMERKMALE: Optimale Abstimmung auf den DEWALT XR FLEXVOLT DCS690 Trennschleifer und effiziente Ausnutzung der maximalen Akku-Leistung • Bis zu 2x längere Laufzeit pro Akku-Ladung • Hochleistungs-Diamant-Trennscheibe für den täglichen Baustelleneinsatz

ANWENDUNGEN: Für Schnitte in Beton (auch armiert), Ziegel, Estrich und weichen bis mittelharten Natur- und Kunststeinmaterialien • Für Nass- und Trockenschnitte geeignet



Für den Einsatz auf den Trennschleifern DCS690N/DCS690X2

EXTREME® Diamant-Sandwichtrennscheibe

PRODUKTMERKMALE: Optimaler Materialabtransport durch Sandwichbauweise • Extrem widerstandsfähige Diamant-Segmente mit der optimalen Abstimmung von Diamantqualität, -größe und -konzentration • Blattkörper aus hochwertigem, temperaturbeständigem Stahl für dauerhaft sauberen Lauf, selbst bei forciertem Einsatz

ANWENDUNGEN: Für schnelle Fugentrennarbeiten und ein feines Finish bei unterschiedlichsten Materialien

Für den Einsatz auf Fugentrenner DWE 46105



Einzelpack



Artikel-Nr.	Durchmesser	Bohrung	Segmenthöhe	Segmentbreite	Mindestbestellmenge	UVP zzgl. / inkl. MwSt.	PG
DT3758-QZ	125 mm	22,2 mm	10,0 mm	6,3 mm	1	75,20 € / 89,49 €	DW-ZUB

EXTREME® Diamant-Topfscheiben

Ziegel, Mauerwerk, Beton – Einzelpack



Artikel-Nr.	Durchmesser	Aufnahme	Segmenthöhe	Scheibentyp	Mindestbestellmenge	UVP zzgl. / inkl. MwSt.	PG
DT3795-QZ	125 mm	M14	5,0 mm	Einfach	1	56,70 € / 67,47 €	DW-ZUB

PRODUKTMERKMALE: Robuste Diamant-Segmente mit der optimalen Abstimmung von Diamantqualität, -größe und -konzentration

ANWENDUNGEN: Für schnelle Oberflächenbearbeitung und hohen Materialabtrag bei Ziegeln, Mauerwerk und Beton • Perfekter Einsatz in Verbindung mit DEWALT Absaughaube



Für den Einsatz auf Winkelschleifern (Akku und Kabel)

Steinzeug – Einzelpack



Artikel-Nr.	Durchmesser	Aufnahme	Segmenthöhe	Scheibentyp	Mindestbestellmenge	UVP zzgl. / inkl. MwSt.	PG
DT3796-QZ	125 mm	M14	6,0 mm	Doppelt	1	66,00 € / 78,54 €	DW-ZUB

PRODUKTMERKMALE: Robuste Diamant-Segmente mit der optimalen Abstimmung von Diamantqualität, -größe und -konzentration

ANWENDUNGEN: Für den universellen Einsatz in Steinzeug • Perfekter Einsatz in Verbindung mit DEWALT Absaughaube



Für den Einsatz auf Winkelschleifern (Akku und Kabel)

Beton – Einzelpack

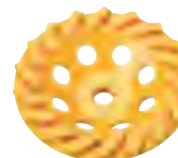

Artikel-Nr.	Durchmesser	Aufnahme	Segmenthöhe	Scheibentyp	Mindestbestellmenge	UVP zzgl. / inkl. MwSt.	PG
DT3797-QZ	125 mm	M14	6,0 mm	Turbo	1	77,00 € / 91,63 €	DW-ZUB

PRODUKTMERKMALE: Spezieller Aufbau der Segmente zum schnelleren Materialabtransport • Spezielle Diamant-Segmente mit der optimalen Abstimmung von Diamantqualität, -größe und -konzentration

ANWENDUNGEN: Für ein feines Finish vor allem bei Betonoberflächen • Perfekter Einsatz in Verbindung mit DEWALT Absaughaube



Für den Einsatz auf Winkelschleifern (Akku und Kabel)



DIAMOND EDGE® Diamant-Trennscheibe für Metall

INNOVATIVE DIAMANTTECHNOLOGIE MIT 100FACH HÖHERER STANDZEIT ALS KONVENTIONELLE TRENNSCHEIBEN



EINSATZ BESTER DIAMANTEN

Große Diamantsegmente mit der optimalen Abstimmung von Diamantqualität, -größe und -konzentration garantieren hervorragende Schnittleistung bei maximaler Lebensdauer.



HOCHWERTIGER STAHLBLATTKÖRPER

Temperaturbeständiger Stahl für dauerhaft sauberen Lauf, sowie konstanter Schnitttiefe, selbst bei forciertem Einsatz.



SPEZIELLE LASERSCHWEISSUNG

Für ein ausgewogenes Verhältnis von Schnittgeschwindigkeit und Standzeit.



FLEXIBLER EINSATZ

Kein Einsatz von Spezialwerkzeugen/-maschinen, speziellen Schnittgeschwindigkeiten und/oder -methoden erforderlich. Optimales Arbeiten bei 4.000 min⁻¹.

PRODUKTMERKMALE: Sehr robuste, lasergeschweißte Diamant-Trennscheiben mit einem ausgewogenen Verhältnis von Schnittgeschwindigkeit und Standzeit
 • 100x höhere Standzeit als konventionell gebundene Trennscheiben • Optimales Arbeiten bei 4.000 min⁻¹

ANWENDUNGEN: An Stelle von konventionell gebundene Trennscheiben verwendbar • Einsetzbar auf allen herkömmlichen Maschinen, die mit gebundenen Trennscheiben arbeiten • Kein Einsatz von Spezialwerkzeugen/-maschinen, speziellen Schnittgeschwindigkeiten und/oder Schnittmethoden erforderlich
 • Optimal zum Schneiden von Metallrohr/-Profil Bündeln

Für die Bearbeitung von Metall, Baustählen, Blechen, Kunststoff und Gummi



Einzelpack



Artikel-Nr.	Durchmesser	Bohrung	Segmenthöhe	Segmentbreite	Mindestbestellmenge	UVP zzgl. / inkl. MwSt.	PG
DT3752-QZ	355 mm	25,4 mm	3,0 mm	1,6 mm	1	242,70 € 288,81 €	DW-ZUB

Diamant-Nassbohrkronen (Innengewinde)

PRODUKTMERKMALE: Optimierte Diamantsegment-Konstruktion ermöglicht die Kombination von hohen Bohrgeschwindigkeiten und langen Standwegen in einer Vielzahl von Materialien • Lasergeschweißte Segmente verhindern Segmentausbrüche beim Nassbohren • Für universal und harte Materialien

ANWENDUNGEN: Standard 1 1/4" UNC Innengewinde Aufnahme passend auf DEWALT und anderen Profimarken (Einsatz in Verbindung mit Adapter für Maschinen mit einem anderen Gewinde)

Für den Einsatz auf Diamant-Nassbohrmaschinen



Standard – Beton, Ziegel, Stein – Einzelpacks



Artikel-Nr.	Durchmesser	Länge	Anzahl Segmente	Mindestbestellmenge	UVP zzgl. / inkl. MwSt.	PG
DT9760-QZ	52 mm	400 mm	5	1	213,90 € 254,54 €	DW-ZUB
DT9765-QZ	82 mm	400 mm	8	1	300,50 € 357,60 €	DW-ZUB
DT9771-QZ	127 mm	400 mm	11	1	404,50 € 481,36 €	DW-ZUB

MULTI-TOOL ZUBEHÖR – WELCHES ZUBEHÖR FÜR WELCHE ANWENDUNG?



Artikel-Nr.	Holz	Holz mit Nägeln	Trockenbaumaterialien	PVC	Metall	Asphalt-Dachschindeln	Teppich	Kartonagen	Vinyl-Bodenbeläge	Schaumstoffe	Fliesen	Kleber, Lacke, Versiegelungen	Ziegel
DT20700	•		•	•	•								
DT20701	•	•	•	•									
DT20702	•	•	•	•									
DT20703	•		•	•									
DT20704	•		•	•									
DT20705	•		•	•									
DT20706					•								
DT20707	•	•	•	•									
DT20708	•	•	•	•									
DT20709	•	•	•	•									
DT20710	•	•	•	•									
DT20711						•	•	•	•	•			
DT20712												•	
DT20714												•	
DT20716											•		
DT20717											•		
DT20718												•	
DT20719											•	•	
DT20739	•		•	•									
DT20740	•		•	•									
DT20741	•	•	•	•	•						•		•
DT20742			•								•		•
DT20743			•								•		
DT20745	•	•	•	•									
DT20746	•	•	•	•									
DT20747												•	
DT20748												•	
DT20749	•											•	•
DT20750	•												
DT20751	•												
DT3090	•												
DT3091	•												
DT3092	•												
DT3093	•												
DT3094	•												
DT3095	•												
DTM3092	•			•	•								
DTM3093				•	•								
DTM3095				•	•								
SET DT20713	•	•	•	•									
SET DT20715	•	•	•	•								•	
SET DT20731	•	•	•	•	•								

■ Gekröpft (zum bündig Schneiden) ▼ Schaben / Spachteln

Multi-Tool Zubehör



MULTI-FIT-AUFNAHME

Passend für DEWALT Multi-Tool DWE315 und DCS355 (sowie für alle gängigen oszillierenden Werkzeuge (Fein® (nicht für SuperCut und Starlock/Starlock Plus), Bosch® und Makita®)).



TITANBESCHICHTETE SCHNITTFLÄCHEN

Für eine verlängerte Lebensdauer und Haltbarkeit der Zubehöre (nur DT20702, DT20707, DT20709, DT20711, DT20747).



OPTIMIERTE CARBID-KÖRNUNG

Für einen längeren effektiveren Abtrag (nur DT20718, DT20719, DT20751).



QUICKWAVE-DESIGN

Ein spezielles Design für schnelleres Fugentrennen (nur DT20718).

Sägen

Artikel-Nr.	Beschreibung	Mindestbestellmenge	Inhalt	UVP zzgl. / inkl. MwSt.	PG
DT20701-QZ	BiM Sägeblatt 43 x 30 mm – Für den Einsatz in Holz, Holz mit Nägeln, Kunststoffen und Gipskarton	1	1	15,40 € 18,33 €	DW-ZUB
DT20702-QZ	Titan Sägeblatt 55 x 44 mm – Für den Einsatz in Holz, Holz mit Nägeln, Kunststoffen und Gipskarton	1	1	22,00 € 26,18 €	DW-ZUB
DT20703-QZ	BiM Sägeblatt 67 x 30 mm – Für den Einsatz in Hartholz, Kunststoffe und Gipskarton	1	1	15,40 € 18,33 €	DW-ZUB
DT20704-QZ	BiM Sägeblatt 43 x 30 mm – Für schnelle Schnitte in Holz, Kunststoffen und Gipskarton. Hohe Schnittgeschwindigkeit	1	1	13,40 € 15,95 €	DW-ZUB
DT20705-QZ	BiM Sägeblatt 43 x 65 mm – Für schnelle Schnitte in Holz, Kunststoffen und Gipskarton. Hohe Schnittgeschwindigkeit	1	1	17,50 € 20,83 €	DW-ZUB
DT20706-QZ	BiM Sägeblatt 43 x 10 mm – Für Ausschnitte und Aussparungen in Holz, Kunststoff und Gipskarton	1	1	8,70 € 10,35 €	DW-ZUB
DT20707-QZ	Titan Metall-Sägeblatt 43 x 30 mm – Für den Einsatz in Metall, Holz, Holz mit Nägeln, Kunststoffen und Gipskarton	1	1	20,90 € 24,87 €	DW-ZUB
DT20708-QZ	BiM Segment-Sägeblatt 100 mm – Für den Einsatz in Holz, Holz mit Nägeln, Kunststoffen und Gipskarton	1	1	24,80 € 29,51 €	DW-ZUB
DT20709-QZ	Titan Segment-Sägeblatt 100 mm – Für den Einsatz in Holz, Holz mit Nägeln, Kunststoffen und Gipskarton	1	1	26,40 € 31,42 €	DW-ZUB
DT20710-QZ	BiM Segment-Sägeblatt 100 mm, gekröpft – Geeignet für flächenbündige Schnitte in Holz, Holz mit Nägeln, Kunststoffen und Gipskarton	1	1	26,40 € 31,42 €	DW-ZUB
DT20711-QZ	Titan Segment-Sägeblatt 100 mm, gekröpft – Für den Einsatz in Holz, Holz mit Nägeln, Kunststoffen und Gipskarton	1	1	27,40 € 32,61 €	DW-ZUB
DT20740-QZ	EXTREME® Japan Sägeblatt 32 mm – HCS-Schnittflächen für den Einsatz in Hartholz	1	1	16,40 € 19,52 €	DW-ZUB
DT20741-QZ	EXTREME® Japan Sägeblatt 64 mm – HCS-Schnittflächen für den Einsatz in Hartholz	1	1	18,70 € 22,25 €	DW-ZUB
DT20742-QZ	EXTREME® Hartmetall Sägeblatt 35 x 39 mm (2 Stk.) – Für den Einsatz in Holz, Holz mit Nägeln, leichte Metalle, Fugen, Gips, etc.	1	2	111,10 € 132,21 €	DW-ZUB
DT20743-QZ	EXTREME® Hartmetall Sägeblatt 35 x 39 mm – Für den Einsatz in Holz, Holz mit Nägeln, leichte Metalle, Fugen, Gips, etc.	1	1	60,40 € 71,88 €	DW-ZUB
DT20747-QZ	EXTREME® Titan Sägeblatt 64 x 43 mm – Für den Einsatz in Holz, Holz mit Nägeln, Trockenbauwände, PVC	1	1	32,90 € 39,15 €	DW-ZUB
DT20748-QZ	BiM Sägeblatt 64 x 43 mm – Für den Einsatz in Holz, Holz mit Nägeln, Trockenbauwände, PVC	1	1	28,40 € 33,80 €	DW-ZUB

Schneiden / Spachteln / Schaben

Artikel-Nr.	Beschreibung	Mindestbestellmenge	Inhalt	UVP zzgl. / inkl. MwSt.	PG
DT20712-QZ	Multi-Material Schneidmesser 100 mm – Zum Schneiden von Dachschindeln, Kunststoff, Schaumstoff, Gummi, Karton, Leder, Teppichboden etc.	1	1	9,00 € 10,71 €	DW-ZUB
DT20714-QZ	Fester Spachtel 52 mm – Zum Entfernen von z.B. Klebstoffresten, Teppichboden, Fliesenkleber, Mörtel, Betonreste	1	1	8,90 € 10,59 €	DW-ZUB
DT20716-QZ	Flexibler Spachtel 35 mm – Zum Entfernen von z.B. Silikonfugen, weichen Teppichkleberresten, Farbresten	1	1	8,90 € 10,59 €	DW-ZUB
DT20749-QZ	Schneidmesser in Pilzform zum Entfernen von Dichtungsmasse	1	1	7,90 € 9,40 €	DW-ZUB
DT20750-QZ	Schneidmesser in Rechtecksform zum Entfernen von Dichtungsmasse in Fugen	1	1	10,10 € 12,02 €	DW-ZUB

Fortsetzung: siehe nächste Seite

Multi-Tool Zubehör

Fliesen- und Fugenbearbeitung



Artikel-Nr.	Beschreibung	Mindestbestellmenge	Inhalt	UVP zzgl. / inkl. MwSt.	PG
DT20717-QZ	Hartmetall Segment-Sägeblatt 95 mm, 3 mm Schnittbreite – Zum Ausfräsen feiner Fliesenfugen und Schlitzten in Putz oder ähnlichen Materialien	1	1	29,70 € 35,34 €	DW-ZUB



DT20718-QZ	Hartmetall Segment-Sägeblatt 95 mm, 5 mm Schnittbreite – Zum Ausfräsen grober Fliesenfugen und Schlitzten in Putz oder ähnlichen Materialien; Spezielle ToughGrit Hartmetall-Schneide für schnelleres Fugentrennen	1	1	33,00 € 39,27 €	DW-ZUB
------------	--	---	---	-----------------	--------



DT20719-QZ	Hartmetall Raspel – Zum groben Schleifen von Fliesenkleber, Beton und Holz. Optimierte Hartmetall-Körnung für effektiven Materialabtrag	1	1	23,70 € 28,20 €	DW-ZUB
------------	---	---	---	-----------------	--------



DT20739-QZ	Diamant-Sägeblatt 75 x 60 mm, Schnittbreite 2,4 mm – Ideal geeignet zum Ausfräsen von Fliesenfugen und Schlitzten in Putz oder ähnlichen Materialien; Extra lange Standzeit	1	1	60,40 € 71,88 €	DW-ZUB
------------	---	---	---	-----------------	--------



DT20745-QZ	EXTREME® Diamant-Segment-Sägeblatt 94 mm – Für den Einsatz in Fliesenfugen, Fugen in Putz schneiden, Leichtbeton und ähnliche Materialien	1	1	34,70 € 41,29 €	DW-ZUB
------------	---	---	---	-----------------	--------



DT20746-QZ	EXTREME® Diamant-Tauch-Sägeblatt 32 x 40 mm – Für den Einsatz in Keramikfliesen	1	1	21,50 € 25,59 €	DW-ZUB
------------	---	---	---	-----------------	--------

Schleifen



Artikel-Nr.	Beschreibung	Mindestbestellmenge	Inhalt	UVP zzgl. / inkl. MwSt.	PG
DT20751-QZ	Hartmetall Schleiffinger – Für Grobschliff von Füllmasse, Fliesenkleber, Beton, Stein und Holz. Geeignet für künstlerische Arbeiten	1	1	23,70 € 28,20 €	DW-ZUB



DT20700-QZ	Schleifplatte mit Absaugung	1	1	8,90 € 10,59 €	DW-ZUB
------------	-----------------------------	---	---	----------------	--------



DT3090-QZ	Dreieck-Schleifpapier 93 x 93 mm, K40	3	10	4,90 € 5,83 €	DW-ZUB
-----------	---------------------------------------	---	----	---------------	--------



DT3091-QZ	Dreieck-Schleifpapier 93 x 93 mm, K60	3	10	4,60 € 5,47 €	DW-ZUB
-----------	---------------------------------------	---	----	---------------	--------



DT3092-QZ	Dreieck-Schleifpapier 93 x 93 mm, K80	3	10	4,60 € 5,47 €	DW-ZUB
-----------	---------------------------------------	---	----	---------------	--------



DT3093-QZ	Dreieck-Schleifpapier 93 x 93 mm, K120	3	10	4,40 € 5,24 €	DW-ZUB
-----------	--	---	----	---------------	--------



DT3094-QZ	Dreieck-Schleifpapier 93 x 93 mm, K180	3	10	4,40 € 5,24 €	DW-ZUB
-----------	--	---	----	---------------	--------



DT3095-QZ	Dreieck-Schleifpapier 93 x 93 mm, K240	3	10	4,40 € 5,24 €	DW-ZUB
-----------	--	---	----	---------------	--------



DTM3092-QZ	EXTREME® Dreieck-Schleifgitter 93 x 93 mm, K80	3	5	6,00 € 7,14 €	DW-ZUB
------------	--	---	---	---------------	--------



DTM3093-QZ	EXTREME® Dreieck-Schleifgitter 93 x 93 mm, K120	3	5	6,00 € 7,14 €	DW-ZUB
------------	---	---	---	---------------	--------



DTM3095-QZ	EXTREME® Dreieck-Schleifgitter 93 x 93 mm, K240	3	5	6,00 € 7,14 €	DW-ZUB
------------	---	---	---	---------------	--------

Sets



Artikel-Nr.	Beschreibung	Mindestbestellmenge	Inhalt	UVP zzgl. / inkl. MwSt.	PG
DT20713-QZ	3-tlg. Multi-Tool Zubehör Set – 1x DT20701, 1x DT20706, 1x DT20704	1	3	28,60 € 34,03 €	DW-ZUB



DT20715-QZ	5-tlg. Multi-Tool Zubehör Set – 2x DT20701, 1x DT20704, 1x DT20714, 1x DT20711	1	5	65,00 € 77,35 €	DW-ZUB
------------	--	---	---	-----------------	--------



DT20731-QZ	8-tlg. Multi-Tool Zubehör Set – 1x DT20700, 1x DT20701, 1x 20704, 1x 20705, DT20710, 3x Schleifpapier	1	8	65,00 € 77,35 €	DW-ZUB
------------	---	---	---	-----------------	--------

Siehe auch Seite 303

5er Packs



Artikel-Nr.	Beschreibung	Mindestbestellmenge	Inhalt	UVP zzgl. / inkl. MwSt.	PG
DT20723-QZ	5er Pack Sägeblatt 43 x 30 mm (DT20701)	1	5	61,20 € 72,83 €	DW-ZUB



DT20724-QZ	5er Pack Sägeblatt 67 x 30 mm (DT20703)	1	5	61,20 € 72,83 €	DW-ZUB
------------	---	---	---	-----------------	--------



DT20725-QZ	5er Pack Sägeblatt 43 x 30 mm (DT20704)	1	5	53,40 € 63,55 €	DW-ZUB
------------	---	---	---	-----------------	--------



DT20726-QZ	5er Pack Detail-Sägeblatt 43 x 10 mm (DT20706)	1	5	34,80 € 41,41 €	DW-ZUB
------------	--	---	---	-----------------	--------



DT20727-QZ	5er Pack Titan Metall-Sägeblatt 43 x 30 mm (DT20707)	1	5	83,20 € 99,01 €	DW-ZUB
------------	--	---	---	-----------------	--------

DT20728-QZ	5er Pack Segment-Sägeblatt 100 mm (DT20708)	1	5	99,10 € 117,93 €	DW-ZUB
------------	---	---	---	------------------	--------

DT20729-QZ	5er Pack Segment-Sägeblatt 100 mm (DT20710)	1	5	105,40 € 125,43 €	DW-ZUB
------------	---	---	---	-------------------	--------

Siehe auch Seite 311

Nägel

Stauchkopf-Nägel, 15 GA – passend für: DPN1564APP

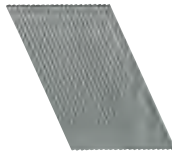

Artikel-Nr.	Beschreibung	Typ	Durchmesser	Länge	Inhalt	UVP zzgl. / inkl. MwSt.	PG
DNBDA1532GZ	Stauchkopf galvanisiert	25°	1,80 mm	32 mm	4.000	37,00 € 44,03 €	DW-ZUB
DNBDA1538GZ	Stauchkopf galvanisiert	25°	1,80 mm	38 mm	4.000	40,30 € 47,96 €	DW-ZUB
DNBDA1545GZ	Stauchkopf galvanisiert	25°	1,80 mm	45 mm	4.000	44,60 € 53,07 €	DW-ZUB
DNBDA1550GZ	Stauchkopf galvanisiert	25°	1,80 mm	50 mm	4.000	51,30 € 61,05 €	DW-ZUB
DNBDA1564GZ	Stauchkopf galvanisiert	25°	1,80 mm	64 mm	4.000	60,00 € 71,40 €	DW-ZUB
DNBDA1538SZ	Stauchkopf Edelstahl	25°	1,80 mm	38 mm	4.000	159,00 € 189,21 €	DW-ZUB
DNBDA1550SZ	Stauchkopf Edelstahl	25°	1,80 mm	50 mm	4.000	204,30 € 243,12 €	DW-ZUB

Stauchkopf-Nägel, 16 GA – passend für: DCN618, DCN660



Artikel-Nr.	Beschreibung	Typ	Durchmesser	Länge	Inhalt	UVP zzgl. / inkl. MwSt.	PG
DNBA1632GZ	Stauchkopf galvanisiert	20°	1,40 x 1,60 mm	32 mm	2.500	16,00 € 19,04 €	DW-ZUB
DNBA1638GZ	Stauchkopf galvanisiert	20°	1,40 x 1,60 mm	38 mm	2.500	18,30 € 21,78 €	DW-ZUB
DNBA1644GZ	Stauchkopf galvanisiert	20°	1,40 x 1,60 mm	44 mm	2.500	18,70 € 22,25 €	DW-ZUB
DNBA1650GZ	Stauchkopf galvanisiert	20°	1,40 x 1,60 mm	50 mm	2.500	19,80 € 23,56 €	DW-ZUB
DNBA1663GZ	Stauchkopf galvanisiert	20°	1,40 x 1,60 mm	63 mm	2.500	22,00 € 26,18 €	DW-ZUB
DNBA1632SZ	Stauchkopf Edelstahl	20°	1,40 x 1,60 mm	32 mm	2.500	55,10 € 65,57 €	DW-ZUB
DNBA1638SZ	Stauchkopf Edelstahl	20°	1,40 x 1,60 mm	38 mm	2.500	63,80 € 75,92 €	DW-ZUB
DNBA1644SZ	Stauchkopf Edelstahl	20°	1,40 x 1,60 mm	44 mm	2.500	74,80 € 89,01 €	DW-ZUB
DNBA1650SZ	Stauchkopf Edelstahl	20°	1,40 x 1,60 mm	50 mm	2.500	82,60 € 98,29 €	DW-ZUB
DNBA1663SZ	Stauchkopf Edelstahl	20°	1,40 x 1,60 mm	63 mm	2.500	99,10 € 117,93 €	DW-ZUB

Stauchkopf-Nägel, 16 GA – passend für: DPN1664PP, DPSB2IN1 (bis 35 mm Länge)

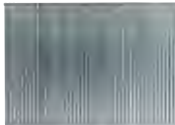

Artikel-Nr.	Beschreibung	Typ	Durchmesser	Länge	Inhalt	UVP zzgl. / inkl. MwSt.	PG
DNBSB1625Z	Stauchkopf galvanisiert	0°	1,40 x 1,60 mm	25 mm	5.000	14,90 € 17,73 €	DW-ZUB
DNBSB1632Z	Stauchkopf galvanisiert	0°	1,40 x 1,60 mm	32 mm	2.500	10,50 € 12,50 €	DW-ZUB
DNBSB1638Z	Stauchkopf galvanisiert	0°	1,40 x 1,60 mm	38 mm	2.500	12,70 € 15,11 €	DW-ZUB
DNBSB1645Z	Stauchkopf galvanisiert	0°	1,40 x 1,60 mm	45 mm	2.500	14,90 € 17,73 €	DW-ZUB
DNBSB1650Z	Stauchkopf galvanisiert	0°	1,40 x 1,60 mm	50 mm	2.500	17,10 € 20,35 €	DW-ZUB
DNBSB1657Z	Stauchkopf galvanisiert	0°	1,40 x 1,60 mm	57 mm	2.500	19,30 € 22,97 €	DW-ZUB
DNBSB1664Z	Stauchkopf galvanisiert	0°	1,40 x 1,60 mm	64 mm	2.500	21,50 € 25,59 €	DW-ZUB
DNBSB1618S316Z	Stauchkopf Edelstahl	0°	1,40 x 1,60 mm	18 mm	2.500	39,10 € 46,53 €	DW-ZUB
DNBSB1622S316Z	Stauchkopf Edelstahl	0°	1,40 x 1,60 mm	22 mm	2.500	40,30 € 47,96 €	DW-ZUB
DNBSB1625S316Z	Stauchkopf Edelstahl	0°	1,40 x 1,60 mm	25 mm	2.500	41,30 € 49,15 €	DW-ZUB
DNBSB1632S316Z	Stauchkopf Edelstahl	0°	1,40 x 1,60 mm	32 mm	2.500	50,10 € 59,62 €	DW-ZUB
DNBSB1638S316Z	Stauchkopf Edelstahl	0°	1,40 x 1,60 mm	38 mm	2.500	54,60 € 64,97 €	DW-ZUB
DNBSB1650S316Z	Stauchkopf Edelstahl	0°	1,40 x 1,60 mm	50 mm	2.500	86,50 € 102,94 €	DW-ZUB

BT-Stifte, 18 GA – passend für: DC602, DC608, DPN1850PP



Artikel-Nr.	Beschreibung	Typ	Durchmesser	Länge	Inhalt	UVP zzgl. / inkl. MwSt.	PG
DNBT1815GZ	Stauchkopf galvanisiert	0°	1,25 x 1,00 mm	15 mm	5.000	5,90 € 7,02 €	DW-ZUB
DNBT1820GZ	Stauchkopf galvanisiert	0°	1,25 x 1,00 mm	20 mm	5.000	7,00 € 8,33 €	DW-ZUB
DNBT1825GZ	Stauchkopf galvanisiert	0°	1,25 x 1,00 mm	25 mm	5.000	8,10 € 9,64 €	DW-ZUB
DNBT1830GZ	Stauchkopf galvanisiert	0°	1,25 x 1,00 mm	30 mm	5.000	9,10 € 10,83 €	DW-ZUB
DNBT1835GZ	Stauchkopf galvanisiert	0°	1,25 x 1,00 mm	35 mm	5.000	10,30 € 12,26 €	DW-ZUB
DNBT1838GZ	Stauchkopf galvanisiert	0°	1,25 x 1,00 mm	38 mm	5.000	10,80 € 12,85 €	DW-ZUB
DNBT1840GZ	Stauchkopf galvanisiert	0°	1,25 x 1,00 mm	40 mm	5.000	11,40 € 13,57 €	DW-ZUB
DNBT1845GZ	Stauchkopf galvanisiert	0°	1,25 x 1,00 mm	45 mm	5.000	12,50 € 14,88 €	DW-ZUB
DNBT1850GZ	Stauchkopf galvanisiert	0°	1,25 x 1,00 mm	50 mm	5.000	13,30 € 15,83 €	DW-ZUB
DNBT1820SZ	Stauchkopf Edelstahl	0°	1,25 x 1,00 mm	20 mm	5.000	33,40 € 39,75 €	DW-ZUB
DNBT1825SZ	Stauchkopf Edelstahl	0°	1,25 x 1,00 mm	25 mm	5.000	43,30 € 51,53 €	DW-ZUB
DNBT1830SZ	Stauchkopf Edelstahl	0°	1,25 x 1,00 mm	30 mm	5.000	53,10 € 63,19 €	DW-ZUB
DNBT1840SZ	Stauchkopf Edelstahl	0°	1,25 x 1,00 mm	40 mm	5.000	108,50 € 129,12 €	DW-ZUB
DNBT1845SZ	Stauchkopf Edelstahl	0°	1,25 x 1,00 mm	45 mm	5.000	123,90 € 147,44 €	DW-ZUB
DNBT1850SZ	Stauchkopf Edelstahl	0°	1,25 x 1,00 mm	50 mm	5.000	138,30 € 164,58 €	DW-ZUB

Fortsetzung: siehe nächste Seite

Nägel

Klammern – passend für: DPSSX38, DPSB2IN1



Artikel-Nr.	Beschreibung	Rückenbreite	Länge	Inhalt	UVP zzgl. / inkl. MwSt.	PG
DSTSX12Z	Galvanisiert	5,6 mm	12 mm	5.000	8,30 € 9,88 €	DW-ZUB
DSTSX15Z	Galvanisiert	5,6 mm	15 mm	5.000	9,40 € 11,19 €	DW-ZUB
DSTSX19Z	Galvanisiert	5,6 mm	19 mm	5.000	10,50 € 12,50 €	DW-ZUB
DSTSX22Z	Galvanisiert	5,6 mm	22 mm	5.000	12,70 € 15,11 €	DW-ZUB
DSTSX25Z	Galvanisiert	5,6 mm	25 mm	5.000	14,90 € 17,73 €	DW-ZUB
DSTSX30Z	Galvanisiert	5,6 mm	30 mm	3.000	17,10 € 20,35 €	DW-ZUB
DSTSX35Z	Galvanisiert	5,6 mm	35 mm	3.000	19,30 € 22,97 €	DW-ZUB
DSTSX18SE	Edelstahl	5,6 mm	18 mm	5.000	92,00 € 109,48 €	DW-ZUB
DSTSX30SE	Edelstahl	5,6 mm	30 mm	3.000	74,30 € 88,42 €	DW-ZUB
DSTSX35SE	Edelstahl	5,6 mm	35 mm	3.000	83,10 € 98,89 €	DW-ZUB

Papiergebundene D-Kopf-Nägel – passend für: DCN690, DCN691, DCN695, DCN692, DPN9033SM, DPN9033

Artikel-Nr.	Beschreibung	Typ	Nutzungs-klasse	Durchmesser	Länge	Inhalt	UVP zzgl. / inkl. MwSt.	PG
DNPT2863Z	Glatt	34°	1	2,80 mm	63 mm	2.200	50,70 € 60,33 €	DW-ZUB
DNPT3190Z	Glatt	34°	1	3,10 mm	90 mm	2.200	82,60 € 98,29 €	DW-ZUB
DNPT28R50Z	Ringschaft	34°	1	2,80 mm	50 mm	2.200	54,00 € 64,26 €	DW-ZUB
DNPT28R63Z	Ringschaft	34°	1	2,80 mm	63 mm	2.200	57,30 € 68,19 €	DW-ZUB
DNPT28R75Z	Ringschaft	34°	1	2,80 mm	75 mm	2.200	65,00 € 77,35 €	DW-ZUB
DNPT31R90Z	Ringschaft	34°	1	3,10 mm	90 mm	2.200	94,80 € 112,81 €	DW-ZUB
DNPT2863G12Z	Glatt galvanisiert G12	34°	2	2,80 mm	63 mm	2.200	76,00 € 90,44 €	DW-ZUB
DNPT3190G12Z	Glatt galvanisiert G12	34°	2	3,10 mm	90 mm	2.200	109,10 € 129,83 €	DW-ZUB
DNPT3190HDZ	Glatt feuerverzinkt	34°	1	3,10 mm	90 mm	1.200	80,40 € 95,68 €	DW-ZUB
DNPT28R50G12Z	Ringschaft galvanisiert G12	34°	2	2,80 mm	50 mm	2.200	68,30 € 81,28 €	DW-ZUB
DNPT28R63G12Z	Ringschaft galvanisiert G12	34°	2	2,80 mm	63 mm	2.200	76,00 € 90,44 €	DW-ZUB
DNPT28R75G12Z	Ringschaft galvanisiert G12	34°	2	2,80 mm	75 mm	2.200	89,20 € 106,15 €	DW-ZUB
DNPT31R90G12Z	Ringschaft galvanisiert G12	34°	2	3,10 mm	90 mm	2.200	121,10 € 144,11 €	DW-ZUB
DNPT28R63SZ	Ringschaft Edelstahl	34°	3	2,80 mm	63 mm	1.200	142,10 € 169,10 €	DW-ZUB
DNPT28R50HDZ	Ringschaft feuerverzinkt	34°	3	2,80 mm	50 mm	1.200	45,20 € 53,79 €	DW-ZUB
DNPT28R63HDZ	Ringschaft feuerverzinkt	34°	3	2,80 mm	63 mm	1.200	51,80 € 61,64 €	DW-ZUB
DNPT31R75HDZ	Ringschaft feuerverzinkt	34°	3	3,10 mm	75 mm	1.200	77,50 € 92,23 €	DW-ZUB
DNPT31R90HDZ	Ringschaft feuerverzinkt	34°	3	3,10 mm	90 mm	1.200	87,10 € 103,65 €	DW-ZUB

PRODUKTMERKMALE: Das DEWALT Nägel-Sortiment ist zertifiziert nach Eurocode 5. Eurocode 5 Richtlinien beschreiben einen Leistungsstandard für Nageltypen, die im Bauwesen verwendet werden. EC 5 Nägel lassen sich in 3 Nutzungsklassen unterscheiden:

- Nutzungsklasse 1: Beheizte Innenräume
- Nutzungsklasse 2: Unbeheizte Innenräume / geschützte Außenbereiche
- Nutzungsklasse 3: Ungeschützte oder der Witterung ausgesetzte Außenbereiche.

Jede Verpackung ist entsprechend der Nutzungsklasse gekennzeichnet und farblich kodiert.

Drahtgebundene D-Kopf-Nägel – passend für: Akku-Nagler DCN690, DCN691, DCN692, DCN695, DPN9033, DPN9033SM

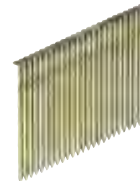

Artikel-Nr.	Beschreibung	Typ	Nutzungs-klasse	Durchmesser	Länge	Inhalt	UVP zzgl. / inkl. MwSt.	PG
DNW2850E	Glatt	34°	1	2,80 mm	50 mm	2.200	29,20 € 34,75 €	DW-ZUB
DNW2863E	Glatt	34°	1	2,80 mm	63 mm	2.200	32,80 € 39,03 €	DW-ZUB
DNW2870E	Glatt	34°	1	2,80 mm	70 mm	2.200	35,20 € 41,89 €	DW-ZUB
DNW2880E	Glatt	34°	1	2,80 mm	80 mm	2.200	38,80 € 46,17 €	DW-ZUB
DNW2890E	Glatt	34°	1	2,80 mm	90 mm	2.200	41,20 € 49,03 €	DW-ZUB
DNW3180E	Glatt	34°	1	3,10 mm	80 mm	2.200	42,50 € 50,58 €	DW-ZUB
DNW3190E	Glatt	34°	1	3,10 mm	90 mm	2.200	46,10 € 54,86 €	DW-ZUB
DNW28R50E	Ringschaft	34°	1	2,80 mm	50 mm	2.200	30,30 € 36,06 €	DW-ZUB
DNW28R63E	Ringschaft	34°	1	2,80 mm	63 mm	2.200	33,90 € 40,34 €	DW-ZUB
DNW28R75E	Ringschaft	34°	1	2,80 mm	75 mm	2.200	37,60 € 44,74 €	DW-ZUB
DNW28R80E	Ringschaft	34°	1	2,80 mm	80 mm	2.200	40,10 € 47,72 €	DW-ZUB
DNW28R90E	Ringschaft	34°	1	2,80 mm	90 mm	2.200	42,50 € 50,58 €	DW-ZUB
DNW31R70E	Ringschaft	34°	1	3,10 mm	70 mm	2.200	41,20 € 49,03 €	DW-ZUB
DNW31R75E	Ringschaft	34°	1	3,10 mm	75 mm	2.200	42,50 € 50,58 €	DW-ZUB
DNW31R80E	Ringschaft	34°	1	3,10 mm	80 mm	2.200	43,70 € 52,00 €	DW-ZUB
DNW31R90E	Ringschaft	34°	1	3,10 mm	90 mm	2.200	48,50 € 57,72 €	DW-ZUB
DNW28R50G12E	Ringschaft G 12	34°	2	2,80 mm	50 mm	2.200	38,80 € 46,17 €	DW-ZUB
DNW31R90G12E	Ringschaft G 12	34°	2	3,10 mm	90 mm	2.200	66,60 € 79,25 €	DW-ZUB
DNW3190G12E	Glatt	34°	2	3,10 mm	90 mm	2.200	64,50 € 7	

Nägel

Papiergebundene Ankernägel – passend für: DPN250MCN



Artikel-Nr.	Beschreibung	Typ	Nutzungs-klasse	Durchmesser	Länge	Inhalt	UVP zzgl. / inkl. MwSt.	PG
DNM40R40GZ	Ringschaft galvanisiert	33°	2	4,00 mm	40 mm	2.000	151,90 € 180,76 €	DW-ZUB
DNM40R50GZ	Ringschaft galvanisiert	33°	2	4,00 mm	50 mm	2.000	137,60 € 163,74 €	DW-ZUB
DNM40R60GZ	Ringschaft galvanisiert	33°	2	4,00 mm	60 mm	2.000	115,60 € 137,56 €	DW-ZUB
DNM40R40HDZ	Ringschaft feuerverzinkt	33°	3	4,00 mm	40 mm	1.500	76,00 € 90,44 €	DW-ZUB
DNM40R50HDZ	Ringschaft feuerverzinkt	33°	3	4,00 mm	50 mm	1.500	87,10 € 103,65 €	DW-ZUB
DNM40R60HDZ	Ringschaft feuerverzinkt	33°	3	4,00 mm	60 mm	1.500	98,10 € 116,74 €	DW-ZUB

Coilnägel – passend für: DPN64C



Artikel-Nr.	Beschreibung	Typ	Nutzungs-klasse	Durchmesser	Länge	Inhalt	UVP zzgl. / inkl. MwSt.	PG
DNN20R35G12E	Ringschaft galvanisiert G12	15°	2	2,03 mm	35 mm	24.500	185,00 € 220,15 €	DW-ZUB
DNN20R38G12E	Ringschaft galvanisiert G12	15°	2	2,03 mm	38 mm	24.500	190,50 € 226,70 €	DW-ZUB
DNN20R45G12E	Ringschaft galvanisiert G12	15°	2	2,03 mm	45 mm	24.500	197,10 € 234,55 €	DW-ZUB
DNN20R50G12E	Ringschaft galvanisiert G12	15°	2	2,03 mm	50 mm	24.500	200,40 € 238,48 €	DW-ZUB
DNN20R55G12E	Ringschaft galvanisiert G12	15°	2	2,03 mm	55 mm	24.500	203,80 € 242,52 €	DW-ZUB

Coilnägel – passend für: DPN75C, DPN90C



Artikel-Nr.	Beschreibung	Typ	Nutzungs-klasse	Durchmesser	Länge	Inhalt	UVP zzgl. / inkl. MwSt.	PG
DNF23R64E	Ringschaft	15°	1	2,30 mm	64 mm	10.500	100,20 € 119,24 €	DW-ZUB
DNF2560E	Glatt	15°	1	2,50 mm	60 mm	9.000	91,40 € 108,77 €	DW-ZUB
DNF2564E	Glatt	15°	1	2,50 mm	64 mm	7.200	93,60 € 111,38 €	DW-ZUB
DNF2570E	Glatt	15°	1	2,50 mm	70 mm	7.200	98,10 € 116,74 €	DW-ZUB
DNF25R50E	Ringschaft	15°	1	2,50 mm	50 mm	9.900	89,20 € 106,15 €	DW-ZUB
DNF25R60E	Ringschaft	15°	1	2,50 mm	60 mm	9.000	96,80 € 115,19 €	DW-ZUB
DNF25R70E	Ringschaft	15°	1	2,50 mm	70 mm	7.200	104,60 € 124,47 €	DW-ZUB
DNF25R50S316E	Ringschaft	15°	1	2,50 mm	50 mm	5.940	353,30 € 420,43 €	DW-ZUB
DNF25R55S316E	Ringschaft Edelstahl	15°	3	2,50 mm	55 mm	5.940	368,80 € 438,87 €	DW-ZUB
DNF25R70S316E	Ringschaft Edelstahl	15°	3	2,50 mm	70 mm	3.600	302,80 € 360,33 €	DW-ZUB
DNF28R55E	Ringschaft	15°	1	2,80 mm	55 mm	7.500	102,50 € 121,98 €	DW-ZUB
DNF28R60E	Ringschaft	15°	1	2,80 mm	60 mm	7.500	104,60 € 124,47 €	DW-ZUB
DNF28R65E	Ringschaft	15°	1	2,80 mm	65 mm	6.000	98,10 € 116,74 €	DW-ZUB
DNF28R90E	Ringschaft	15°	1	2,80 mm	90 mm	4.500	106,80 € 127,09 €	DW-ZUB
DNF28R55G12E	Ringschaft galvanisiert G12	15°	2	2,80 mm	55 mm	7.500	148,70 € 176,95 €	DW-ZUB
DNF31R80E	Ringschaft	15°	1	3,10 mm	80 mm	5.400	98,10 € 116,74 €	DW-ZUB

Coilnägel – passend für: DPN46RN, DCN45RN

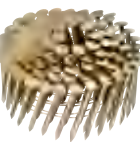

NEU

Artikel-Nr.	Beschreibung	Typ	Nutzungs-klasse	Durchmesser	Länge	Inhalt	UVP zzgl. / inkl. MwSt.	PG
DNR3119GZ	Galvanisiert	15°	2	3,05 mm	19 mm	7.200	68,30 € 81,28 €	DW-ZUB
DNR3122GZ	Galvanisiert	15°	2	3,05 mm	22 mm	7.200	69,40 € 82,59 €	DW-ZUB
DNR3125GZ	Galvanisiert	15°	2	3,05 mm	25 mm	7.200	72,60 € 86,39 €	DW-ZUB
DNR3132GZ	Galvanisiert	15°	2	3,05 mm	32 mm	7.200	82,60 € 98,29 €	DW-ZUB
DNR3138GZ	Galvanisiert	15°	2	3,05 mm	38 mm	7.200	90,30 € 107,46 €	DW-ZUB
DNR3145GZ	Galvanisiert	15°	2	3,05 mm	45 mm	7.200	98,10 € 116,74 €	DW-ZUB
DNR3119HDZ	Feuerverzinkt	15°	3	3,05 mm	19 mm	1.200	16,60 € 19,75 €	DW-ZUB
DNR3122HDZ	Feuerverzinkt	15°	3	3,05 mm	22 mm	1.200	18,80 € 22,37 €	DW-ZUB
DNR3125HDZ	Feuerverzinkt	15°	3	3,05 mm	25 mm	1.200	22,20 € 26,42 €	DW-ZUB
DNR3132HDZ	Feuerverzinkt	15°	3	3,05 mm	32 mm	1.200	25,30 € 30,11 €	DW-ZUB
DNR3138HDZ	Feuerverzinkt	15°	3	3,05 mm	38 mm	1.200	25,30 € 30,11 €	DW-ZUB
DNR3145HDZ	Feuerverzinkt	15°	3	3,05 mm	45 mm	1.200	27,60 € 32,84 €	DW-ZUB

Verzinkte Nägel für mittlere Belastung – passend für: Akku-Gas-Nagler DDF5110500, DDF5120550

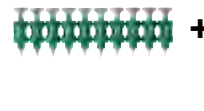

Artikel-Nr.	Beschreibung	Länge	Schaft-durchmesser	Kopf-durchmesser	Inhalt	UVP zzgl. / inkl. MwSt.	PG
DDF6510015	Nägel verzinkt + 1 Gaskartusche	15 mm	2,6 mm	6,3 mm	700 + 1	60,20 € 71,64 €	Akt.netto
DDF6510020	Nägel verzinkt + 1 Gaskartusche	20 mm	2,6 mm	6,3 mm	700 + 1	60,90 € 72,47 €	Akt.netto
DDF6510025	Nägel verzinkt + 1 Gaskartusche	25 mm	2,6 mm	6,3 mm	700 + 1	61,80 € 73,54 €	Akt.netto
DDF6510030	Nägel verzinkt + 1 Gaskartusche	30 mm	2,6 mm	6,3 mm	700 + 1	62,50 € 74,38 €	Akt.netto
DDF6510035	Nägel verzinkt + 1 Gaskartusche	35 mm	2,6 mm	6,3 mm	700 + 1	63,20 € 75,21 €	Akt.netto
DDF6510040	Nägel verzinkt + 1 Gaskartusche	40 mm	2,6 mm	6,3 mm	700 + 1	64,40 € 76,64 €	Akt.netto

Nägel

Verzinkte Spezial-Nägel für sehr harten Beton – passend für: Akku-Gas-Nagler DDF5110500, DDF5120550

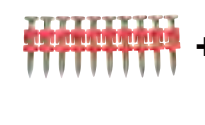

Artikel-Nr.	Beschreibung	ETA-Zulassung	Länge	Schaft-durchmesser	Kopf-durchmesser	Inhalt	UVP zzgl. / inkl. MwSt.	PG
DDF6510017	XH-Nägel verzinkt + 1 Gaskartusche	•	17 mm	3,0 mm	6,3 mm	700 + 1	62,80 € 74,73 €	Akt.netto
DDF6510022	XH-Nägel verzinkt + 1 Gaskartusche	•	22 mm	3,0 mm	6,3 mm	700 + 1	66,20 € 78,78 €	Akt.netto
DDF6510027	XH-Nägel verzinkt + 1 Gaskartusche	•	27 mm	3,0 mm	6,3 mm	700 + 1	68,20 € 81,16 €	Akt.netto
DDF6510032	XH-Nägel verzinkt + 1 Gaskartusche	•	32 mm	3,0 mm	6,3 mm	700 + 1	84,60 € 100,67 €	Akt.netto
DDF6510038	XH-Nägel verzinkt + 1 Gaskartusche	•	38 mm	3,0 mm	6,3 mm	700 + 1	86,80 € 103,29 €	Akt.netto

Verzinkte Nägel für mittlere Belastung – passend für: C4 TRAK-IT Akku-Gas-Nagler 55112-POW

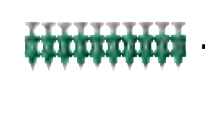

Artikel-Nr.	Beschreibung	Länge	Schaft-durchmesser	Kopf-durchmesser	Inhalt	UVP zzgl. / inkl. MwSt.	PG
DDF6110020	Nägel verzinkt + 1 Gaskartusche	20 mm	2,6 mm	6,3 mm	700 + 1	60,60 € 72,11 €	Akt.netto
DDF6110025	Nägel verzinkt + 1 Gaskartusche	25 mm	2,6 mm	6,3 mm	700 + 1	61,30 € 72,95 €	Akt.netto
DDF6110030	Nägel verzinkt + 1 Gaskartusche	30 mm	2,6 mm	6,3 mm	700 + 1	62,20 € 74,02 €	Akt.netto
DDF6110035	Nägel verzinkt + 1 Gaskartusche	35 mm	2,6 mm	6,3 mm	700 + 1	63,10 € 75,09 €	Akt.netto
DDF6110040	Nägel verzinkt + 1 Gaskartusche	40 mm	2,6 mm	6,3 mm	700 + 1	64,00 € 76,16 €	Akt.netto
DDF6110045	Nägel verzinkt + 1 Gaskartusche	45 mm	2,6 mm	6,3 mm	700 + 1	65,00 € 77,35 €	Akt.netto
DDF6110049	Nägel verzinkt + 1 Gaskartusche	50 mm	2,6 mm	6,3 mm	700 + 1	65,90 € 78,42 €	Akt.netto
DDF6110055	Nägel verzinkt + 1 Gaskartusche	55 mm	2,6 mm	6,3 mm	700 + 1	66,70 € 79,37 €	Akt.netto
DDF6110060	Nägel verzinkt + 1 Gaskartusche	60 mm	2,6 mm	6,3 mm	700 + 1	67,70 € 80,56 €	Akt.netto
DDF6110065	Nägel verzinkt + 1 Gaskartusche	65 mm	2,6 mm	6,3 mm	700 + 1	68,60 € 81,63 €	Akt.netto

Schellen

Stick-E Schellen & Scheiben – passend für: Akku-Gas-Nagler DDF5110500, DDF5120550, 55112-POW



Artikel-Nr.	Beschreibung	Durchmesser	Inhalt	UVP zzgl. / inkl. MwSt.	PG
DDF6750000	Stick-E Lattungsscheibe	25,0 mm	200	13,30 € 15,83 €	Akt.netto
DDF6750050	Stick-E Isolierscheibe	36,0 mm	100	20,90 € 24,87 €	DW-ZUB

Schrauben

Trockenbau-Schrauben mit Feingewinde für Metallprofile (max. 0,88 mm) – passend für: 18V Akku-Schnellbauschrauber DCF620, DCF6201, DCF6202



Artikel-Nr.	Beschreibung	Schrauben pro Streifen	Inhalt	Mindest-bestellmenge	UVP zzgl. / inkl. MwSt.	PG
DWF4000250	3,5 x 25 mm Länge, Feingewinde, magaziniert	50	1.000	1	14,80 € 17,61 €	Akt.netto
DWF4000350	3,5 x 35 mm Länge, Feingewinde, magaziniert	50	1.000	1	16,60 € 19,75 €	Akt.netto
DWF4000450	3,5 x 45 mm Länge, Feingewinde, magaziniert	50	1.000	1	20,40 € 24,28 €	Akt.netto
DWF4000550	3,5 x 55 mm Länge, Feingewinde, magaziniert	50	1.000	1	23,10 € 27,49 €	Akt.netto

Trockenbau-Schrauben mit Grobgewinde für Holz – passend für: 18V Akku-Schnellbauschrauber DCF620, DCF6201, DCF6202



Artikel-Nr.	Beschreibung	Schrauben pro Streifen	Inhalt	Mindest-bestellmenge	UVP zzgl. / inkl. MwSt.	PG
DWF4100350	3,5 x 35 mm Länge, Grobgewinde, magaziniert	50	1.000	1	16,60 € 19,75 €	Akt.netto
DWF4100450	3,5 x 45 mm Länge, Grobgewinde, magaziniert	50	1.000	1	20,40 € 24,28 €	Akt.netto
DWF4100550	3,5 x 55 mm Länge, Grobgewinde, magaziniert	50	1.000	1	23,10 € 27,49 €	Akt.netto



ORDNUNG MIT SYSTEM



BITS, WERKZEUGE UND ZUBEHÖR – ALLES HAT SEINEN PLATZ

Das modulare **ToughCase™** System besteht aus perfekt ineinanderpassenden Boxen, in denen Zubehör und Befestigungen sicher und organisiert aufbewahrt werden. Mittels einem Steck-Verriegelungssystem können die **ToughCases™** aufeinander gestapelt werden und bieten somit eine flexible Aufbewahrungslösung für die Baustelle, Werkstatt oder den Transporter. **Entdecke jetzt eine Vielzahl von Varianten und Inhalt.**



- KLEINE TIC TAC BOXEN**
Optimal für Schrauberbits und Verbrauchsmaterial geeignet. Kompatibel mit kleinen, mittleren & großen **ToughCases™**.
- KLEINE TOUGHCASES™**
Mit neuer aufstellbaren Bit- und Bohrerhalterung für einfache Entnahme.
- MITTLERE TOUGHCASES™**
Verfügen über ein Verriegelungssystem zur Sicherung mehrerer Boxen.
- GROSSE TOUGHCASES™**
Verfügt über ein Verriegelungssystem zur Sicherung mehrerer Boxen und ist mit dem **T STAK™ System** voll kompatibel.
- T STAK™ CADDY DT70716-QZ**
Perfekt für den einfachen Transport von bis zu 4 kleinen **TIC TAC Boxen** und 5 kleinen **ToughCases™**. Ist mit dem **T STAK™ System** voll kompatibel.
- T STAK™ SYSTEM**
Das **T STAK™ System** bietet eine umfassende Auswahl an Optionen mit Schubladeneinheiten, Behältern, anpassbaren Aufbewahrungsmöglichkeiten und vieles mehr.

DAS TOUGHCASE™ SORTIMENT IM ÜBERBLICK:

GROSSE TOUGHCASE™	
DT70763-QZ	Seite 308
MITTLERE TOUGHCASE™	
DT70751-QZ	Seite 234 und 306
DT70752-QZ	Seite 210 und 303
DT70753-QZ	Seite 212 und 303
DT70755-QZ	Seite 305
DT70756-QZ	Seite 226 und 305
DT70757-QZ	Seite 308
DT70758-QZ	Seite 308
DT70759-QZ	Seite 308
DT70760-QZ	Seite 308
DT70761-QZ	Seite 308
DT90238-QZ	Seite 233 und 306
KLEINE TOUGHCASE™	
DT70702-QZ	Seite 243 und 308
DT70704-QZ	Seite 243 und 308
DT70707-QZ	Seite 243 und 308
DT70710-QZ	Seite 226 und 305
DT70711-QZ	Seite 226 und 305
DT70712-QZ	Seite 220 und 304
DT70717-QZ	Seite 243 und 307
DT70727-QZ	Seite 226 und 305
DT70728-QZ	Seite 226 und 305
DT70729-QZ	Seite 226 und 305
DT70735T-QZ	Seite 241 und 307
DT70734T-QZ	Seite 241 und 307
DT70738T-QZ	Seite 241 und 307
DT70745T-QZ	Seite 241 und 307
TIC TAC BOXEN	
DT70586T-QZ	Seite 241 und 306
DT70555T-QZ	Seite 240 und 306
DT70556T-QZ	Seite 240 und 306
DT70557T-QZ	Seite 240 und 306
DT70558T-QZ	Seite 240 und 306
DT70559T-QZ	Seite 240 und 306

Hammerbohrer-Sets

EXTREME®2 SDS-plus® Hammerbohrer

Artikel-Nr.	DT9700-QZ	DT9702-QZ	DT9701-QZ	DT70753-QZ
Bezeichnung	4-tlg. Set in Kunststoffkassette	4-tlg. Set in Kunststoffkassette	7-tlg. Set in Metallkassette	10-tlg. Set in ToughCase™
Inhalt	Ø 5 / 6 / 8 / 10 mm	Ø 5,5 / 7 / 8 / 10 mm	Ø 5 / 6 / 8 (110 mm) – Ø 6 / 8 / 10 / 12 (160 mm)	Ø 5 / 2x 6 (110 mm) – Ø 2x 6 / 7 / 8 / 9 / 10 / 12 (160 mm)
UVP zzgl. MwSt.	8,60 €	9,50 €	20,20 €	36,00 €
UVP inkl. MwSt.	10,23 €	11,31 €	24,04 €	42,84 €
PG	Akt.netto	Akt.netto	Akt.netto	Akt.netto

SDS-plus® Hammerbohrer

Artikel-Nr.	DT60300-QZ	DT60301-QZ	DT60302-QZ	DT9399-QZ*	DT9679-QZ
Bezeichnung	8-tlg. Set in Kunststoffbox	5-tlg. Set in Kunststoffbox	6-tlg. Set in Kunststoffbox	5-tlg. Set in Kunststoffbox	15-tlg. Set in Aluminium-Koffer
Inhalt	Ø 2x 6 / 2x 7 / 2x 8 / 2x 10 (160 mm)	Ø 5 / 6 (110 mm) – Ø 6 / 8 / 10 (160 mm)	Ø 2x 6 / 2x 8 / 2x 10 (160 mm)	Ø 5 / 2x 6 / 2x 8 (160 mm)	Ø 5 / 5,5 / 6 / 7 / 8 / 10 (110 mm) Ø 6 / 8 / 10 / 12 (160 mm) Ø 14 (210 mm), 250 mm Spitzmeißel, 20x 250 u. 2x 40x250 mm Flachmeißel
UVP zzgl. MwSt.	18,90 €	9,40 €	10,30 €	11,20 €	62,80 €
UVP inkl. MwSt.	22,49 €	11,19 €	12,26 €	13,33 €	74,73 €
PG	Akt.netto	Akt.netto	Akt.netto	Akt.netto	Akt.netto

* Mindestbestellmenge 12

EXTREME® Full Carbide SDS-plus® Hammerbohrer



Artikel-Nr.	DT8976-QZ	NEU DT70752-QZ
Bezeichnung	7-tlg. Aktions-Set in Metallkassette	10-tlg. Set
Inhalt	Ø 5 / 6 / 8 (110 mm) – Ø 6 / 8 / 10 / 12 (160 mm)	Ø 5 / 2x 6 (110 mm) – Ø 2x 6 / 6,5 / 2x 8 / 10 / 12 (160 mm)
UVP zzgl. MwSt.	31,30 €	51,00 €
UVP inkl. MwSt.	37,25 €	60,69 €
PG	Akt.netto	Akt.netto



Steinbohrer-Sets

EXTREME® Steinbohrer		Steinbohrer	
	DT6956-QZ		DT70712-QZ
Artikel-Nr.	DT6956-QZ	DT70712-QZ	DT6952-QZ
Bezeichnung	5-tlg. Set in Kunststoffkassette	19-tlg. Set in kleinem ToughCase™	5-tlg. Set in Kunststoffkassette
Inhalt	Ø 4 / 5 / 6 / 8 / 10 mm	EXTREME® Steinbohrer Ø 4 / 5 / 5,5 / 6 / 7,8 mm / 25 mm Bits: 3x Ph2, 4x Pz2 / 1x T25 / 50 mm Bits: 1x Ph2 / 1x Pz2 / 1x T25 / Magnethalter, Magnet-Bithalter mit Führungshülse (VE 5 Stk.)	Ø 4 / 5 / 6 / 8 / 10 mm
UVP zzgl. MwSt.	7,30 €	29,80 €	3,40 €
UVP inkl. MwSt.	8,69 €	35,46 €	4,05 €
PG	Akt.netto	Akt.netto	Akt.netto

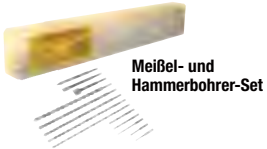
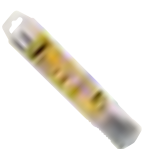
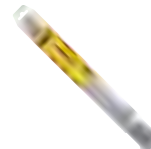

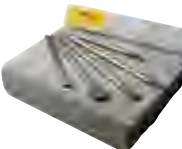
SDS Meißel-Sets

SDS-plus® Meißel		SDS-max® Meißel							
	SDSPLUSSET-DE		DT60330-QZ		DT9000-QZ		SDSMAXSET-QZ		SDSMAXSET2-QZ
Artikel-Nr.	SDSPLUSSET-DE	DT60330-QZ	DT9000-QZ	SDSMAXSET-QZ	SDSMAXSET2-QZ	SDSMAXSET-QZ	SDSMAXSET2-QZ	SDSMAXSET-QZ	SDSMAXSET2-QZ
Bezeichnung	13-tlg. Set in Transportbox	3-tlg. Set in Kunststoffbox	2-tlg. Set in Kunststoffbox	4-tlg. Set in Transportbox	5-tlg. Set in Transportbox	300 / 400 mm Spitzmeißel – 25 x 300 mm Flachmeißel	300 / 400 mm Spitzmeißel – 25 x 300 mm / 25 x 400 mm Flachmeißel	300 / 400 mm Spitzmeißel – 25 x 300 mm / 25 x 400 mm / 50 x 400 mm Flachmeißel	
Inhalt	250 mm Spitzmeißel – 20 / 40 (250 mm) Flachmeißel – Hammerbohrer Ø 5 / 6 (110 mm) – Ø 6 / 8 / 10 (160 mm) – Ø 10 / 12 / 14 / 16 / 20 (460 mm)	250 mm Spitzmeißel – 20 / 40 (250 mm) Flachmeißel	400 mm Spitzmeißel – 25 x 300 mm Flachmeißel	300 / 400 mm Spitzmeißel – 25 x 300 mm / 25 x 400 mm Flachmeißel	300 / 400 mm Spitzmeißel – 25 x 300 mm / 25 x 400 mm / 50 x 400 mm Flachmeißel				
UVP zzgl. MwSt.	83,00 €	18,90 €	20,40 €	51,00 €	62,00 €				
UVP inkl. MwSt.	98,77 €	22,49 €	24,28 €	60,69 €	73,78 €				
PG	Akt.netto	Akt.netto	Akt.netto	Akt.netto	Akt.netto				





EXTREME DIAMANT® Fliesenbohrer-Set

EXTREME DIAMANT® Fliesenbohrer	
	DT6046-QZ
Artikel-Nr.	DT6046-QZ
Bezeichnung	5-tlg. Set in Kunststoffbox
Inhalt	Ø 5, 6, 7, 8, 10 mm mit Wasserzufuhr-System
UVP zzgl. MwSt.	109,10 €
UVP inkl. MwSt.	129,83 €
PG	DW-ZUB





EXTREME® Metallbohrer-Sets

EXTREME® Metallbohrer HSS-CO		EXTREME IMPACT® HSS-TIN Metallbohrer	
	DT4956-QZ		DT4957-QZ
Artikel-Nr.	DT4956-QZ	DT4957-QZ	DT50050-QZ
Bezeichnung	6-tlg. Set in Kunststoffkassette	29-tlg. Set in Indexkassette	10-tlg. Set im Minisafe
Inhalt	Ø 2 / 3 / 4 / 5 / 6 / 8 mm	Ø 1 / 1,5 / 2 / 2,5 / 3 / 3,2 / 3,3 / 3,5 / 4 / 4,2 / 4,5 / 4,8 / 5 / 5,5 / 6 / 6,5 / 7 / 7,5 / 8 / 8,5 / 9 / 9,5 / 10 / 10,5 / 11 / 11,5 / 12 / 12,5 / 13 mm	Ø 3 / 3,2 / 3,5 / 4 / 4,5 / 5 / 6 / 8 / 10 / 12 mm
UVP zzgl. MwSt.	14,60 €	128,20 €	55,10 €
UVP inkl. MwSt.	17,37 €	152,56 €	65,57 €
PG	Akt.netto	Akt.netto	Akt.netto



EXTREME®2 Metallbohrer HSS-G

	DT70710-QZ		DT70711-QZ		DT7926-XJ		DT70756-QZ
Artikel-Nr.	DT70710-QZ	DT70711-QZ	DT7926-XJ	DT70756-QZ			
Bezeichnung	13-tlg. Set in kleinem ToughCase™	19-tlg. Set in kleinem ToughCase™	29-tlg. Set in Indexkassette	35-tlg. Set ToughCase™			
Inhalt	Ø 1,5 / 2 / 2,5 / 3 / 3,2 / 3,5 / 4 / 4,5 / 5 / 5,5 / 6 / 6,5 / 7 mm (VE 5 Stk.)	Ø 2 / 3 / 4 / 5 / 6 / 8 mm, Bits 25 mm: 3x Ph2, 4x Pz2, 1x Pz3, Bits 50 mm: 1x Ph2 / 2x Pz2, Magnet-Bithalter mit Führungshülse, Magnethalter (VE 5 Stk.)	Ø 1 / 1,5 / 2 / 2,5 / 3 / 3,2 / 3,3 / 3,5 / 4 / 4,2 / 4,5 / 4,8 / 5 / 5,5 / 6 / 6,5 / 7 / 7,5 / 8 / 8,5 / 9 / 9,5 / 10 / 10,5 / 11 / 11,5 / 12 / 12,5 / 13 mm	Ø 1 / 1,5 / 2 / 2,5 / 3 / 3,2 / 3,3 / 3,5 / 4 / 4,2 / 4,5 / 4,8 / 5 / 5,5 / 6 / 6,5 / 7 / 7,5 / 8 / 10 / 12 mm – Bits 25 mm: Pz1 / 2x Pz2 / Pz3 / Ph1 / Ph2 / Ph3 / T20 / T25 – 50 mm: Pz2 – 89 mm: T20 / T25 – Magnet-Bithalter mit Führungshülse (80 mm) – Magnethalter (60 mm)			
UVP zzgl. MwSt.	18,30 €	34,40 €	85,00 €	64,30 €			
UVP inkl. MwSt.	21,78 €	40,94 €	101,15 €	76,52 €			
PG	Akt.netto	Akt.netto	Akt.netto	Akt.netto			

BLACK & GOLD Metallbohrer HSS-G

BLACK & GOLD							
	DT70727-QZ		DT70728-QZ		DT70729-QZ		DT70755-QZ
Artikel-Nr.	DT70727-QZ	DT70728-QZ	DT70729-QZ	DT70755-QZ			
Bezeichnung	14-tlg. Set in kleinem ToughCase™	19-tlg. Set in kleinem ToughCase™	23-tlg. Set in kleinem ToughCase™	21-tlg. Set in kleinem ToughCase™			
Inhalt	Ø 1 / 2 x 1,5 / 2 x 2 / 2,5 / 2 x 3 / 3,5 / 2 x 4 / 5 / 6 / 8 mm (VE 5 Stk.)	Ø 1 / 1,5 / 2 x 2 / 2 x 2,5 / 2 x 3 / 2 x 3,5 / 2 x 4 / 2 x 5 / 5,5 / 6 / 7 / 8 / 10 mm (VE 5 Stk.)	Ø 2 x 1 / 2 x 1,5 / 2 x 2 / 2 x 2,5 / 2 x 3 / 2 x 3,5 / 2 x 4 / 2 x 5 / 2 x 6 / 7 / 8 / 9 / 10 / 12 mm (VE 5 Stk.)	Ø 1 / 1,5 / 2 / 2,5 / 3 / 3,2 / 3,3 / 3,5 / 4 / 4,2 / 4,5 / 4,8 / 5 / 5,5 / 6 / 6,5 / 7 / 7,5 / 8 / 10 / 12 mm (VE 5 Stk.)			
UVP zzgl. MwSt.	18,00 €	24,80 €	30,40 €	33,10 €			
UVP inkl. MwSt.	21,42 €	29,51 €	36,18 €	39,39 €			
PG	Akt.netto	Akt.netto	Akt.netto	Akt.netto			

Metallbohrer-Sets

Metallbohrer HSS-G			
	DT5921-QZ		DT5923-QZ
Artikel-Nr.	DT5921-QZ	DT5923-QZ	
Bezeichnung	10-tlg. Set in Kunststoffkassette	19-tlg. Set in Metallkassette	
Inhalt	Ø 1 / 2 / 3 / 4 / 5 / 6 / 7 / 8 / 9 / 10 mm	Ø 1 / 1,5 / 2 / 2,5 / 3 / 3,5 / 4 / 4,5 / 5 / 5,5 / 6 / 6,5 / 7 / 7,5 / 8 / 8,5 / 9 / 9,5 / 10 mm	
UVP zzgl. MwSt.	14,00 €	31,20 €	
UVP inkl. MwSt.	16,66 €	37,13 €	
PG	Akt.netto	Akt.netto	

Holzbohrer-Sets





CV – Holzspiralbohrer	EXTREME® Holzbohrer	EXTREME IMPACT® Holz-Fräsbohrer
		
Artikel-Nr. DT4535-QZ	DT90238-QZ	DT70751-QZ
Bezeichnung 5-tlg. Set in Kunststoffkassette	6-tlg. Set im ToughCase™	9-tlg. Set im ToughCase™
Inhalt Ø 4 / 5 / 6 / 8 / 10 mm	Ø 13 / 16 / 20 / 22 / 25 / 32 mm	Ø 12 / 14 / 16 / 18 / 20 / 22 / 25 / 28 / 32 mm (VE 5 Stk.)
UVP zzgl. MwSt. 3,20 €	40,40 €	27,90 €
UVP inkl. MwSt. 3,81 €	48,08 €	33,20 €
PG Akt.netto	Akt.netto	Akt.netto







Lochsägen-Sets

EXTREME® Bi-Metall Lochsägen	
	NEU DT90353-QZ
Bezeichnung	Lochsägen-Set BIM Universal, 11-tlg.
Inhalt	22 mm, 29 mm, 35 mm, 44 mm, 51 mm, 64 mm, 68 mm, 2x Standard-Adapter: 2L 1/2" Schaft, 5L 3/8" Schaft und 2x Zentrierbohrer
UVP zzgl. MwSt.	160,90 €
UVP inkl. MwSt.	191,47 €
PG	DW-ZUB







Siehe auch Seite 226

Schrauberbit-Packs

EXTREME FLEX TORQ™ Schrauberbits 50 mm inkl. Magnet-Bitring				
				
Artikel-Nr. DT70535T-QZ	DT70536T-QZ	DT70537T-QZ	DT70538T-QZ	
Bezeichnung 3-tlg. Pack	3-tlg. Pack	3-tlg. Pack	3-tlg. Pack	
Inhalt 2x Pz2 – inkl. Magnet-Bitring	2x Phillips® Ph2 – inkl. Magnet-Bitring	2x Torx® T20 – inkl. Magnet-Bitring	2x Torx® T25 – inkl. Magnet-Bitring	
UVP zzgl. MwSt. 9,10 €	9,10 €	9,10 €	9,10 €	
UVP inkl. MwSt. 10,83 €	10,83 €	10,83 €	10,83 €	
PG DW-ZUB	DW-ZUB	DW-ZUB	DW-ZUB	

EXTREME FLEX TORQ™ Schrauberbit-Packs in TIC TAC Boxen					EXTREME® Schrauberbit-Pack in TIC TAC Box
					
Artikel-Nr. DT70586T-QZ	DT70555T-QZ	DT70556T-QZ	DT70557T-QZ	DT70558T-QZ	DT70559T-QZ
Bezeichnung 25-tlg. Box	25-tlg. Box	25-tlg. Box	25-tlg. Box	25-tlg. Box	25-tlg. Box
Phillips 25x Ph2	25x Ph2	-	-	-	-
Pz -	-	25x Pz2	-	-	-
Torx -	-	-	25x T20	25x T25	25x T40
Versandseinheit 1	21x 25	21x 25	21x 25	21x 25	20x 25
UVP zzgl. MwSt. 9,00 €	9,00 €	9,00 €	9,30 €	9,30 €	9,30 €
UVP inkl. MwSt. 10,71 €	10,71 €	10,71 €	11,07 €	11,07 €	11,07 €
PG Akt.netto	Akt.netto	Akt.netto	Akt.netto	Akt.netto	Akt.netto

Schrauberbit-Sets

EXTREME FLEX TORQ™ Bohrer- & Schrauberbit-Sets						
						
Artikel-Nr. DT70523T-QZ	DT70578T-QZ	DT70734T-QZ	DT70735T-QZ	DT70738T-QZ	DT70745T-QZ	
Bezeichnung 32-tlg. Set in kleinem ToughCase™	10-tlg. Set	29-tlg. Set in kleinem ToughCase™	25-tlg. Set in kleinem ToughCase™	31-tlg. Set in kleinem ToughCase™	31-tlg. Set in kleinem ToughCase™	
Bit-Länge 25 mm	25 mm	25 mm	25 mm	25 mm	25 mm	
Phillips Ph1 / 3x Ph2 / Ph3	2x Ph2	-	Ph1 / Ph2 / Ph3	Ph2	Ph2	
PZ 2x Pz1 / 5x Pz2 / 3x Pz3	Pz2	-	Pz2	Pz2	Pz2	
Torx 2x T10 / 2x T15 / 2x T20 / 2x T25 / T27 / T30 / T40	T10 / T15 / 2x T20 / T25 / T30	T10 / T15 / T20 / T25 / T30 / T20H / T25H	T10 / T15 / 5x T20 / 3x T25 / T30	T10 / T15 / 4x T20 / 3x T25 / T30 / T20H / T25H	T10 / 2x T15 / 4x T20 / 2x T25 / T30 / T20H / T25H	
Schlitz 2x SL6 / SL8	-	-	-	-	-	
Bit-Länge -	-	57 mm	57 mm	57 mm	57 mm	
Phillips -	-	Ph2	Ph2	Ph2	Ph2	
PZ -	-	Pz2 / Pz3	-	Pz2	Pz2	
Torx -	-	2x T10 / 3x T15 / 7x T20 / 5x T25 / T30	T20	2x T10 / 2x T15 / 6x T20 / 4x T25	2x T10 / 3x T15 / 5x T20 / 4x T25	
Extras 2x Pr2 – inkl. Magnet-Bithalter	inkl. 20° schwenkbarem Bithalter	inkl. 20° schwenkbarem Bithalter	inkl. HSS-G Metallbohrer: Ø 3 / 4 / 5 / 6 / 8 mm Steckschlüssel: 8 / 10 mm – Magnet-Bithalter	inkl. Magnet-Bithalter mit Torsion-Zone	inkl. Magnet-Bithalter mit Torsion-Zone	
Versandseinheit 1	1	1	1	1	5	
UVP zzgl. MwSt. 16,40 €	11,20 €	38,70 €	77,10 €	40,80 €	21,50 €	
UVP inkl. MwSt. 19,52 €	13,33 €	46,05 €	91,75 €	48,55 €	25,59 €	
PG Akt.netto	Akt.netto	Akt.netto	Akt.netto	Akt.netto	Akt.netto	

Verschiedene Schrauberbit-Sets

					
Artikel-Nr. DT71570-QZ	DT71516-QZ	DT70707-QZ	DT7944S-QZ	DT7969-QZ	DT70717-QZ
Bezeichnung 14-tlg. Set in Kassette	24-tlg. Set in kleinem ToughCase™	26-tlg. Set mit Kaffeebecher in kleinem ToughCase™	31-tlg. Set	32-tlg. Set in kleinem ToughCase™	40-tlg. Set in kleinem ToughCase™
Bit-Länge 25 mm	25 mm	25 mm	25 mm	25 mm	25 mm
Phillips Ph1 / 2x Ph2	Ph1 / Ph2 / Ph3	2x Ph2	2x Ph1 / 2x Ph2 / Ph3	Ph1 / 2x Ph2 / Ph3	Ph1 / 2x Ph2 / Ph3
PZ Pz2	Pz1 / Pz2 / Pz3	5x Pz2 / 2x Pz3	2x Pz1 / 3x Pz2 / Pz3	Pz1 / 2x Pz2 / Pz3	2x Pz2 / 2x Pz3
Torx T10 / 2x T15 / 2x T20 / 2x T25 / T30	T10 / T15 / T20 / 2x T25 / T30 / T40	T10 / T15 / T20 / 2x T25 / T30	2x T10 / 2x T15 / 2x T20 / 2x T25 / 2x T30 / 2x T40	T10 - T40 / TT10 - TT40	2x T10 / 2x T15 / 3x T20 / 3x T25 / 2x T30
Schlitz -	-	-	SL4.5 / SL5.5 / SL6.5	SL3 / SL4 / SL5 / SL6.5	SL6
Sechskant -	Hex 4 / Hex 5 / Hex 6	-	Hex 3 / 2x Hex 4 / Hex 5	Hex 3 / Hex 4 / Hex 5 / Hex 6	-
Bit-Länge -	-	50 mm	-	-	50 mm
Phillips -	-	Ph2	-	-	Ph1 / 2x Ph2
PZ -	-	Pz2 / Pz3	-	-	Pz1 / 2x Pz2
Torx -	-	T25	-	-	T10 / T15 / 3x T20 / 3x T25 / 2x T30
Extras 1x 125 mm, 1x 85 mm Magnet-Bithalter mit Führungshülse	Nüsse: 6 / 7 / 8 / 10 / 11 / 13 mm – Bithalter, Adapter, Ratsche	HSS-G Metallbohrer: Ø 3 / 4 / 5 / 6 mm, Steckschlüssel: 10 mm Magnet-Bithalter mit Führungshülse	inkl. Schnellwechsel-Magnet-Bithalter	inkl. Magnet-Bithalter mit Sperr-Ring	inkl. Magnet-Bithalter, Steckschlüssel: 8 / 10 mm
Versandseinheit 1	1	4	1	1	5
UVP zzgl. MwSt. 6,40 €	22,80 €	30,40 €	10,50 €	12,70 €	12,80 €
UVP inkl. MwSt. 7,62 €	27,13 €	36,18 €	12,49 €	15,11 €	15,23 €
PG Akt.netto	Akt.netto	Akt.netto	Akt.netto	Akt.netto	Akt.netto

Schrauberbit-Sets

Verschiedene Schrauberbit-Sets



Artikel-Nr.	DT70702-QZ	DT70704-QZ	DT71569-QZ	DT70757-QZ	DT70758-QZ
Bezeichnung	40-tlg. Set in kleinem ToughCase™	47-tlg. Set in kleinem ToughCase™ inkl. Schutzbrille	100-tlg. Set T STAK™ „Universal“	55-tlg. Set in ToughCase™	57-tlg. Set in ToughCase™
Bit-Länge	25 mm	25 mm	25 mm	25 mm	25 mm
Phillips	Ph1 / 2x Ph2 / 2x Ph3	Ph1 / Ph2	2x Ph1 / 23x Ph2 / Ph3	2x Ph1 / 2x Ph2	Ph1 / 3x Ph2 / Ph3
PZ	6x Pz2 / 3x Pz3	Pz1 / Pz2	2x Pz1 / 23x Pz2 / 2x Pz3	25x Pz2 / 2x Pz3	Pz1 / 3x Pz2 / Pz3
Torx	T10 / 2x T15 / 2x T25 / 2x T30	4x T10 / 4x T15 / 8x T20 / 8x T25 / 3x T30 / 3x T40 / T10H / T15H / 2x T20H / 2x T25H / 2x T30H	2x T10 / 2x T15 / 2x T20 / 2x T25 / 2x T27 / 2x T30	3x T10 / 3x T20 / 2x T25 / 2x T30	T15 / 22x T20 / 4x T25 / T30 / T40
Schlitz	-	-	SL4 / SL5 / SL6 / SL7	SL6 / SL8	-
Bit-Länge	50 mm	50 mm	-	-	50 mm
Phillips	Ph1 / 2x Ph2	-	-	-	Ph2
PZ	4x Pz2 / Pz3	-	-	-	Pz2
Torx	T15 / T20 / 2x T25 / 2x T30	T20 / T25	-	-	T20
Extras	89 mm: 2x Ph2 – Steckschlüssel: 8 / 10 mm – Magnet-Bithalter mit Führungshülse	Adapter 1/4" Sechskant auf 1/4" Vierkant – Adapter 1/4" Sechskant auf 3/8" Vierkant – Magnet-Bithalter	HSS-G Metallbohrer: Ø 1,5 / 2 / 2,5 / 3 / 3,5 / 4 / 4,5 / 5 / 5,5 / 6 / 6,5 / 7 mm, Betonbohrer Ø 4 / 5 / 5,5 / 2x 6 / 2x 8 / 10 mm, Lochsäge Ø 32 / 38 / 44 / 54 mm, Schnellspanndorn, (magnetisch): 8 mm – Steckschlüssel: 5 / 6 / 7 / 8 / 10 mm, Bithalter	High Performance HSS-G Metallbohrer: Ø 3 / 4 / 5 / 6 / 8 / 10 / 12 mm – Holzfräser: Ø 14 / 20 mm x 152 mm – Steckschlüssel (magnetisch): 8 mm – 2 Adapter 1/4"-1/4" und 1/4"-3/8"	CV Holzspiralbohrer: Ø 3 / 4 / 5 / 6 / 8 / 10 / 12 mm, EXTREME IMPACT® Holz-Fräsböhrer: Ø 12 / 14 / 16 / 20 / 22 / 25 mm x 152 mm, Magnetbithalter, Magnetbithalter mit Führungshülse
Versandseinheit	5	5	5	1	1
UVP zzgl. MwSt.	12,80 €	18,30 €	51,90 €	41,40 €	43,50 €
UVP inkl. MwSt.	15,23 €	21,78 €	61,76 €	49,27 €	51,77 €
PG	Akt.netto	Akt.netto	Akt.netto	Akt.netto	Akt.netto

Verschiedene Schrauberbit-Sets



Artikel-Nr.	DT70759-QZ	DT70760-QZ	DT70761-QZ	DT70763-QZ
Bezeichnung	63-tlg. Set in ToughCase™	68-tlg. Set in ToughCase™	72-tlg. Set in ToughCase™	85-tlg. Set in großem ToughCase™
Bit-Länge	25 mm	25 mm	25 mm	25 mm
Phillips	Ph1 / 3x Ph2 / Ph3	Ph1 / 3x Ph2 / Ph3	Ph1 / 3x Ph2 / Ph3	Ph2
PZ	Pz1 / 23x Pz2 / Pz3	Pz1 / 3x Pz2 / Pz3	Pz1 / 3x Pz2 / Pz3	Pz1 / Pz2 / Pz3
Torx	T15 / 3x T20 / 3x T25 / T30 / T40	T15 / 22x T20 / 4x T25 / T30 / T40	T15 / 22x T20 / 4x T25 / T30 / T40	2x T10 / 6x T15, 40x T20 / 8x T25 / 2x T30 / 2x T40
Schlitz	-	-	-	-
Bit-Länge	50 mm	50 mm	50 mm	50 mm
Phillips	Ph2	Ph2	Ph2	-
PZ	Pz2	Pz2	Pz2	-
Torx	T20	T20	T20	T20 / T25
Extras	EXTREME® Steinbohrer: Ø 4 / 5 / 2x 6 / 7 / 2x 8 mm EXTREME®2 HSS-G Metallbohrer: Ø 1,5 / 2 / 2,5 / 3 / 3,5 / 4 / 4,5 / 5 / 5,5 / 6 / 6,5 / 7 mm, EXTREME® Steinbohrer: Ø 4 / 5 / 2x 6 / 7 / 2x 8 mm, EXTREME® SDS-plus® Hammerbohrer: Ø 6 x 110 mm / 2x 6, 8, 10 x 160 mm Magnetbithalter, Magnetbithalter mit Führungshülse	EXTREME® HSS-G Metallbohrer: Ø 1,5 / 2 / 2,5 / 3 / 3,5 / 4 / 4,5 / 5 / 5,5 / 6 / 6,5 / 7 mm, EXTREME® Steinbohrer: Ø 4 / 5 / 2x 6 / 7 / 2x 8 mm, EXTREME® SDS-plus® Hammerbohrer: Ø 6 x 110 mm / 2x 6, 8, 10 x 160 mm Magnetbithalter, Magnetbithalter mit Führungshülse	High Performance HSS-G Metallbohrer: Ø 1 / 1,5 / 2 / 2,5 / 3 / 3,2 / 3,3 / 3,5 / 4 / 4,2 / 4,5 / 4,8 / 5 / 5,5 / 6 / 6,5 / 7 / 7,5 / 8 / 10 / 12 mm, EXTREME® Steinbohrer: 4 / 5 / 2x 6 / 7 / 2x 8 mm, Magnetbithalter, Magnetbithalter mit Führungshülse	HSS-G Metallbohrer: Ø 2 / 3 / 4 / 5 / 6 / 8 mm, SDS-plus® Hammerbohrer: Ø 5 / 6 / 8 / 10 / 12 mm x 160 mm, Holzfräser: Ø 14 / 18 / 20 / 22 / 25 mm x 152 mm, Steckschlüssel (magnetisch) 8 / 10mm, Magnetbithalter mit Führungshülse
Versandseinheit	1	1	1	1
UVP zzgl. MwSt.	60,10 €	69,40 €	65,30 €	53,90 €
UVP inkl. MwSt.	71,52 €	82,59 €	77,71 €	64,14 €
PG	Akt.netto	Akt.netto	Akt.netto	Akt.netto

Schlagschrauber-Steckschlüssel-Sets

EXTREME IMPACT® Schlagschrauber-Steckschlüssel

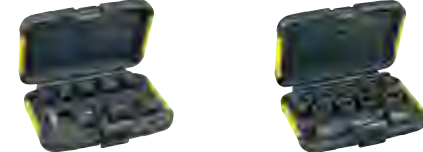

Artikel-Nr.	DT7507-QZ	DT7506-QZ
Bezeichnung	9-tlg. Set	17-tlg. Set
Inhalt	10 / 13 / 15 / 17 / 19 / 22 / 24 / 27 mm, 1/4" zu 1/2" Adapter	6 / 8 / 10 / 11 / 12 / 13 / 14 / 16 / 17 / 18 / 19 / 20 / 21 / 22 / 24 / 27 mm, 1/4" zu 1/2" Adapter
UVP zzgl. MwSt.	43,00 €	69,30 €
UVP inkl. MwSt.	51,17 €	82,47 €
PG	Akt.netto	Akt.netto

Schnellwechsel-System

Schnellwechsel-Komplett-Set



Artikel-Nr.	DT7612-XJ
Bezeichnung	9-tlg. Set
Inhalt	Komplett-Set mit Aufnahme: Wechseinheit Nr. 6, Bohrer mit Senker Nr. 8 / Nr. 10 / Nr. 12, Bits 25 mm: 2x Pz2 / 2x Ph2
UVP zzgl. MwSt.	48,60 €
UVP inkl. MwSt.	57,83 €
PG	DW-ZUB

Kreissägeblätter

Bau-Kreissägeblätter für Stationärsägen



Artikel-Nr.	DT1962-QZ	DT1963-QZ	DT1964-QZ
Bezeichnung	3-tlg. Set	3-tlg. Set	3-tlg. Set
Inhalt	2x DT1952: 216 x 30 x 2,6 mm, 24, WZ, -5° / 1x DT1953: 216 x 30 x 2,6 mm, 40, WZ, -5°	2x DT1956: 250 x 30 x 3,0 mm, 24, WZ, 10° / 1x DT1957: 250 x 30 x 3,0 mm, 48, WZ, 10°	1x DT1958: 305 x 30 x 3,0 mm, 24, WZ, -5° / 1x DT1959: 305 x 30 x 3,0 mm, 48, WZ, 10° / 1x DT1960: 305 x 30 x 3,0 mm, 60, WZ, -5°
UVP zzgl. MwSt.	42,40 €	53,40 €	76,90 €
UVP inkl. MwSt.	50,46 €	63,55 €	91,51 €
PG	Akt.netto	Akt.netto	Akt.netto

EXTREME® Kreissägeblätter für Handkreissägen ohne Spaltkeil



Artikel-Nr.	DT10399-QZ
Bezeichnung	3-tlg. Set
Inhalt	3x DT10304: 190 x 30 x 1,65 mm, 24, WZ, 18° (für DWE575K/576K)
UVP zzgl. MwSt.	69,30 €
UVP inkl. MwSt.	82,47 €
PG	Akt.netto

Stichsägeblätter

XPC Stichsägeblätter



Artikel-Nr.	DT2296-QZ	DT2298-QZ
Bezeichnung	10-tlg. Set	14-tlg. Set
Inhalt	2x DT2209 / 2x DT2205 / 2x DT2213 / 1x DT2216 / 1x DT2218 / 1x DT2217 / 1x DT2220	3x DT2209 / 3x DT2205 / 3x DT2213 / 2x DT2216 / 1x DT2218 / 1x DT2217 / 1x DT2220
UVP zzgl. MwSt.	21,80 €	25,80 €
UVP inkl. MwSt.	25,94 €	30,70 €
PG	DW-ZUB	DW-ZUB

HCS Stichsägeblätter



Artikel-Nr.	DT2290-QZ
Bezeichnung	10-tlg. Set für Holz
Inhalt	2x DT2175 / 2x DT2177 / 1x DT2050 / 2x DT2186 / 1x DT2168 / 2x DT2075
UVP zzgl. MwSt.	10,60 €
UVP inkl. MwSt.	12,61 €
PG	DW-ZUB

HCS Stichsägeblätter für Metall



Artikel-Nr.	DT2292-QZ
Bezeichnung	10-tlg. Set
Inhalt	2x DT2172 / 3x DT2160 / 2x DT2161 / 2x DT2163 / 1x DT2054 BiM
UVP zzgl. MwSt.	14,00 €
UVP inkl. MwSt.	16,66 €
PG	DW-ZUB

Säbelsägeblätter

EXTREME® Bi-Metall Säbelsägeblätter

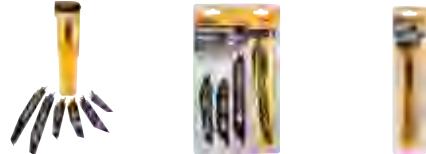

Artikel-Nr.	DT2440L-QZ	DT2443L-QZ	DT2441L-QZ
Bezeichnung	6-tlg. Set	8-tlg. Set	12-tlg. Set
Inhalt	1x DT2300L / 1x DT2301L / 1x DT2307L / 1x DT2308L / 1x DT2315L / 1x DT2407L	3x DT2300L / 3x DT2407L / 1x DT2308L / 1x DT2408L	2x DT2300L / 2x DT2307L / 2x DT2315L / 2x DT2301L / 2x DT2308L / 1x DT2408L / 1x DT2407L
UVP zzgl. MwSt.	38,40 €	43,60 €	49,40 €
UVP inkl. MwSt.	45,70 €	51,88 €	58,79 €
PG	DW-ZUB	DW-ZUB	DW-ZUB

Säbelsägeblätter



Artikel-Nr.	NEU DT2442-QZ	DT2444-QZ	DT2445-QZ	DT2446-QZ
Bezeichnung	8-tlg. Set	6-tlg. Set	12-tlg. Set	8-tlg. Set
Inhalt	2x DT2301 / 2x DT2301 / 2x DT2349 / 2x DT2352	2x DT2345 / 2x DT2349 / 2x DT2353	1x DT2345 / 3x DT2349 / 3x DT2353 / 2x DT2359 / 3x DT2361	2x DT2416 / 6x DT2417
UVP zzgl. MwSt.	38,40 €	32,50 €	43,60 €	49,40 €
UVP inkl. MwSt.	45,70 €	38,68 €	51,88 €	58,79 €
PG	DW-ZUB	DW-ZUB	DW-ZUB	DW-ZUB

XR EXTREME® RUNTIME Säbelsägeblätter



Artikel-Nr.	DT99550-QZ	DT99551-QZ
Bezeichnung	13-tlg. Set	8-tlg. Set
Inhalt	2x DT99552 / 4x DT99553 / 5x DT99554 / 2x DT99555	1x DT99552 / 3x DT99553 / 3x DT99554 / 1x DT99555
UVP zzgl. MwSt.	54,60 €	45,70 €
UVP inkl. MwSt.	64,97 €	54,38 €
PG	DW-ZUB	DW-ZUB

Fräser-Sets

Fräser-Sets mit 8 mm-Schaft



Artikel-Nr.	DT90016-QZ	DT90017-QZ
Bezeichnung	12-tlg. Set inkl. Aufbewahrungsbox mit Klarsichtdeckel	22-tlg. Set inkl. Aufbewahrungsbox mit Klarsichtdeckel
Inhalt	1.) Hohlkehlfräser (Ø 12 mm, Radius 6 mm) 2.) V-Nutfräser (Ø 12,7 mm, 90°) 3.) Zinkenfräser (Ø 14,3 mm, 14°) 4.) Hohlkehlfräser mit Anlaufkugellager (Ø 21,5 mm, Radius 6 mm) 5.) Profilfräser mit Anlaufkugellager (Ø 27 mm, Radius 4 mm) 6.) Fasefräser mit Anlaufkugellager (Ø 28,6 mm, 45°) 7.) Nutfräser (Ø 8 mm, Arbeitslänge 20 mm) 8.) Nutfräser (Ø 12 mm, Arbeitslänge 20 mm) 9.) Nutfräser (Ø 16 mm, Arbeitslänge 20 mm) 10.) Bündigfräser mit Anlaufkugellager (Ø 12,7 mm, Arbeitslänge 25,4 mm) 11.) Abrundfräser mit Anlaufkugellager (Ø 24,7 mm, Radius 6 mm) 12.) Abrundfräser mit Anlaufkugellager (Ø 32,7 mm, Radius 10 mm)	1.) Nutfräser (Ø 6 mm, Arbeitslänge 20 mm) 2.) Nutfräser (Ø 8 mm, Arbeitslänge 20 mm) 3.) Nutfräser (Ø 10 mm, Arbeitslänge 20 mm) 4.) Nutfräser (Ø 12 mm, Arbeitslänge 20 mm) 5.) Nutfräser (Ø 16 mm, Arbeitslänge 20 mm) 6.) Nutfräser (Ø 20 mm, Arbeitslänge 20 mm) 7.) Zinkenfräser (Ø 14,3 mm, 14°) 8.) Hohlkehlfräser (Ø 8 mm, Radius 4 mm) 9.) Hohlkehlfräser (Ø 12 mm, Radius 6 mm) 10.) V-Nutfräser (Ø 12,7 mm, 60°) 11.) V-Nutfräser (Ø 12,7 mm, 90°) 12.) Viertelstabfräser (Ø 21 mm, Radius 5 mm) 13.) Profilfräser mit Anlaufkugellager (Ø 22,22 mm, Radius 3,2 mm) 14.) Fasefräser mit Anlaufkugellager (Ø 28,7 mm, 45°) 15.) Abrundfräser mit Anlaufkugellager (Ø 22,7 mm, Radius 5 mm) 16.) Abrundfräser mit Anlaufkugellager (Ø 28,6 mm, Radius 8 mm) 17.) Fasefräser mit Anlaufkugellager (Ø 19,9 mm, 22°) 18.) Bündigfräser mit Anlaufkugellager (Ø 12,7 mm, Arbeitslänge 25,4 mm) 19.) Profilfräser mit Anlaufkugellager (Ø 27 mm, Radius 4 mm) 20.) Hohlkehlfräser mit Anlaufkugellager (Ø 19,5 mm, Radius 5 mm) 21.) Hohlkehlfräser mit Anlaufkugellager (Ø 25,5 mm, Radius 8 mm) 22.) Falzfräser mit Anlaufkugellager (Ø 31,8 mm, Arbeitslänge 12,7 mm)
UVP zzgl. MwSt.	81,80 €	140,00 €
UVP inkl. MwSt.	97,34 €	166,60 €
PG	Akt.netto	Akt.netto

Multi-Tool Zubehör

Multi-Tool Sets



Artikel-Nr.	DT20713-QZ	DT20715-QZ	DT1964-QZ
Bezeichnung	3-tlg. Set	5-tlg. Set	8-tlg. Set
Inhalt	1x DT20701 / 1x DT20706 / 1x DT20704	2x DT20701 / 1x DT20704 / 1x DT20714 / 1x DT20711	1x DT20700 / 1x DT20701 / 1x 20704 / 1x 20705 / DT20710 / 3x Schleifpapier
UVP zzgl. MwSt.	28,60 €	65,00 €	76,90 €
UVP inkl. MwSt.	34,03 €	77,35 €	91,51 €
PG	DW-ZUB	DW-ZUB	DW-ZUB

Multi-Tool 5er Packs



Artikel-Nr.	DT20723-QZ	DT20724-QZ	DT20725-QZ	DT20726-QZ	DT20727-QZ	DT20728-QZ	DT20729-QZ
Bezeichnung	5er Pack	5er Pack	5er Pack	5er Pack	5er Pack	5er Pack	5er Pack
Inhalt	Sägeblatt 43 x 30 mm (DT20701)	Sägeblatt 67 x 30 mm (DT20703)	Sägeblatt 43 x 30 mm (DT20704)	Detail-Sägeblatt 43 x 10 mm (DT20706)	Titan Metall-Sägeblatt 43 x 30 mm (DT20707)	Segmentsägeblatt 100 mm (DT20708)	Segmentsägeblatt 100 mm (DT20710)
UVP zzgl. MwSt.	61,20 €	61,20 €	53,40 €	34,80 €	83,20 €	99,10 €	105,40 €
UVP inkl. MwSt.	72,83 €	72,83 €	63,55 €	41,41 €	99,01 €	117,93 €	125,43 €
PG	DW-ZUB	DW-ZUB	DW-ZUB	DW-ZUB	DW-ZUB	DW-ZUB	DW-ZUB



INDEX WERKZEUGE & MASCHINENBEZOGENES ZUBEHÖR

Artikel-Nr.	Seite	UVP zzgl. / inkl. MwSt.	
1-70-324	204	191,50 €	227,89 €
1-70-362	204	22,50 €	26,78 €
1-79-208	200	67,50 €	80,33 €
1008947-00	201	9,99 €	11,89 €
329040-10	201	9,99 €	11,89 €
578772-01	201	9,99 €	11,89 €
578772-53	201	9,99 €	11,89 €
D21441-QS	108	249,00 €	296,31 €
D21570K-QS	109	414,00 €	492,66 €
D23700-QS	142	344,00 €	409,36 €
D240001-XJ	135	109,00 €	129,71 €
D25033K-QS	113	129,00 €	153,51 €
D25133K-QS	113	135,00 €	160,65 €
D25134K-QS	113	185,00 €	220,15 €
D25144K-QS	113	249,00 €	296,31 €
D25303DH-XJ	53	169,00 €	201,11 €
D25303DH-XJ	168	169,00 €	201,11 €
D25304DH-XJ	116	209,00 €	248,71 €
D25304DH-XJ	168	209,00 €	248,71 €
D25333K-QS	114	309,00 €	367,71 €
D25334K-QS	114	359,00 €	427,21 €
D25335K-QS	114	459,00 €	546,21 €
D25413K-QS	115	499,00 €	593,81 €
D25417KT-QS	115	549,00 €	653,31 €
D25430K-QS	115	415,00 €	493,85 €
D25481K-QS	117	499,00 €	593,81 €
D25614K-QS	117	599,00 €	712,81 €
D25733K-QS	117	809,00 €	962,71 €
D25773K-QS	118	909,00 €	1.081,71 €
D25810K-QS	119	419,00 €	498,61 €
D25832K-QS	119	519,00 €	617,61 €
D25872K-QS	119	725,00 €	862,75 €
D25902K-QS	120	829,00 €	986,51 €
D25951K-QS	120	925,00 €	1.100,75 €
D25960K-QS	120	1.449,00 €	1.724,31 €
D259811-XJ	121	155,00 €	184,45 €
D25981K-QS	121	1.969,00 €	2.343,11 €
D26203-QS	158	349,00 €	415,31 €
D26204K-QS	158	415,00 €	493,85 €
D26411-QS	133	79,00 €	94,01 €
D26414-QS	133	109,00 €	129,71 €
D26500-QS	162	279,00 €	332,01 €
D26500K-QS	162	299,00 €	355,81 €
D271054-XJ	152	62,00 €	73,78 €
D271055-XJ	152	1.099,00 €	1.307,81 €
D271058-XJ	152	239,00 €	284,41 €
D27107-QS	151	1.519,00 €	1.807,61 €
D27107XPS-QS	151	1.649,00 €	1.962,31 €
D27111-QS	148	1.019,00 €	1.212,61 €
D27112-QS	148	1.019,00 €	1.212,61 €
D27113-QS	148	819,00 €	974,61 €
D27300-QS	162	1.659,00 €	1.974,21 €
D279001-XJ	171	26,00 €	30,94 €
D279006-XJ	171	18,00 €	21,42 €
D279017-XJ	171	27,00 €	32,13 €
D28715-QS	133	342,00 €	406,98 €
D36000-QS	135	1.299,00 €	1.545,81 €
DC5404-XJ	66	21,00 €	24,99 €
DCB080-XJ	97	auf Nachfrage	

Artikel-Nr.	Seite	UVP zzgl. / inkl. MwSt.	
DCB090-XJ	97	31,00 €	36,89 €
DCB094K-QW	98	109,00 €	129,71 €
DCB104-QW	99	209,00 €	248,71 €
DCB115-QW	98	94,00 €	111,86 €
DCB115D2	103	169,00 €	201,11 €
DCB115D3	103	219,00 €	260,61 €
DCB115P2	103	239,00 €	284,41 €
DCB115P3	103	324,00 €	385,56 €
DCB117-QW	99	134,00 €	159,46 €
DCB118-QW	98	104,00 €	123,76 €
DCB118T2-QW	102	314,00 €	373,66 €
DCB118T2-QW	102	354,00 €	421,26 €
DCB118T3-QW	102	449,00 €	534,31 €
DCB118X2-QW	101	379,00 €	451,01 €
DCB118X2T-QW	101	419,00 €	498,61 €
DCB118X3-QW	101	524,00 €	623,56 €
DCB118Y2T-QW	100	479,00 €	570,01 €
DCB119-XJ	98	89,00 €	105,91 €
DCB124-XJ	97	64,00 €	76,16 €
DCB124G-XJ	97	76,00 €	90,44 €
DCB126-XJ	97	89,00 €	105,91 €
DCB126G-XJ	97	102,00 €	121,38 €
DCB127-XJ	97	49,00 €	58,31 €
DCB132-QW	99	134,00 €	159,46 €
DCB132T2-QW	102	334,00 €	397,46 €
DCB132X2-QW	101	399,00 €	474,81 €
DCB183-XJ	96	84,00 €	99,96 €
DCB183G-XJ	96	92,00 €	109,48 €
DCB184-XJ	96	134,00 €	159,46 €
DCB184B-XJ	96	154,00 €	183,26 €
DCB184G-XJ	96	149,00 €	177,31 €
DCB500-QS	36	104,00 €	123,76 €
DCB500-QS	150	104,00 €	123,76 €
DCB546-XJ	95	174,00 €	207,06 €
DCB547-XJ	95	209,00 €	248,71 €
DCB548-XJ	95	259,00 €	308,21 €
DCB549-XJ	95	324,00 €	385,56 €
DCC018N-XJ	68	129,00 €	153,51 €
DCC1054N-XJ	38	384,00 €	456,96 €
DCD240N-XJ	37	369,00 €	439,11 €
DCD470N-XJ	29	444,00 €	528,36 €
DCD701D2-QW	84	174,00 €	207,06 €
DCD701N-XJ	84	84,00 €	99,96 €
DCD703L2T-QW	84	299,00 €	355,81 €
DCD703NT-XJ	84	189,00 €	224,91 €
DCD706D2-QW	84	184,00 €	218,96 €
DCD706N-XJ	84	94,00 €	111,86 €
DCD708D2T-QW	44	219,00 €	260,61 €
DCD709D2T-QW	45	229,00 €	272,51 €
DCD7112-QS	51	209,00 €	248,71 €
DCD791D2-QW	44	323,00 €	384,37 €
DCD791NT-XJ	44	154,00 €	183,26 €
DCD791P2-QW	44	393,00 €	467,67 €
DCD796D2-QW	46	333,00 €	396,27 €
DCD796NT-XJ	45	164,00 €	195,16 €
DCD796P2-QW	46	403,00 €	479,57 €
DCD991NT-XJ	45	229,00 €	272,51 €
DCD991P2-QW	45	468,00 €	556,92 €
DCD996NT-XJ	46	239,00 €	284,41 €

Artikel-Nr.	Seite	UVP zzgl. / inkl. MwSt.	
DCD996P2-QW	46	478,00 €	568,82 €
DCD999NT-XJ	46	259,00 €	308,21 €
DCE074D1R-QW	181	879,00 €	1.046,01 €
DCE079D1G-QW	181	1.375,00 €	1.636,25 €
DCE079D1R-QW	181	1.154,00 €	1.373,26 €
DCE080D1GS-QW	182	1.764,00 €	2.099,16 €
DCE080D1RS-QW	182	1.452,00 €	1.727,88 €
DCE0811D1G-QW	178	494,00 €	587,86 €
DCE0811D1R-QW	179	395,00 €	470,05 €
DCE0822D1G-QW	176	406,00 €	483,14 €
DCE0822D1R-QW	176	329,00 €	391,51 €
DCE0825D1G-QW	177	439,00 €	522,41 €
DCE0825D1R-QW	177	362,00 €	430,78 €
DCE088D1G-QW	174	384,00 €	456,96 €
DCE088D1G18-QW	175	419,00 €	498,61 €
DCE088D1R-QW	175	329,00 €	391,51 €
DCE088NG18-XJ	175	329,00 €	391,51 €
DCE089D1G-QW	179	649,00 €	772,31 €
DCE089D1G18-QW	180	663,00 €	788,97 €
DCE089D1R-QW	180	494,00 €	587,86 €
DCE089LR-XJ	179	429,00 €	510,51 €
DCE089NG18-XJ	180	570,00 €	678,30 €
DCE512N-XJ	69	103,00 €	122,57 €
DCE530N-XJ	68	144,00 €	171,36 €
DCE531N-XJ	54	419,00 €	498,61 €
DCE5801-XJ	66	87,00 €	103,53 €
DCE581NK-XJ	66	329,00 €	391,51 €
DCE800N-XJ	65	624,00 €	742,56 €
DCE825D1G18-QW	178	469,00 €	558,11 €
DCE825NG18-XJ	178	379,00 €	451,01 €
DCF601D2-QW	86	164,00 €	195,16 €
DCF6202-XJ	50	95,00 €	113,05 €
DCF620D2K-QW	50	479,00 €	570,01 €
DCF620NT-XJ	50	239,00 €	284,41 €
DCF620P2K-QW	50	549,00 €	653,31 €
DCF622NT-XJ	49	239,00 €	284,41 €
DCF680G2-QW	89	144,00 €	171,36 €
DCF680G2F-QW	89	154,00 €	183,26 €
DCF801D2-QW	86	229,00 €	272,51 €
DCF809D2T-QW	47	349,00 €	415,31 €
DCF850NT-XJ	47	229,00 €	272,51 €
DCF880NT-XJ	48	214,00 €	254,66 €
DCF894HNT-XJ	48	284,00 €	337,96 €
DCF894NT-XJ	48	284,00 €	337,96 €
DCF897NT-XJ	49	359,00 €	427,21 €
DCF899HNT-XJ	49	329,00 €	391,51 €
DCF899HP2-QW	49	568,00 €	675,92 €
DCF899NT-XJ	48	329,00 €	391,51 €
DCF899P2-QW	48	568,00 €	675,92 €
DCF901P1G-QW	85	244,00 €	290,36 €
DCF901P2-QW	85	299,00 €	355,81 €
DCF902D2-QW	85	219,00 €	260,61 €
DCF902D2K-QW	85	269,00 €	320,11 €
DCF903P1G-QW	85	244,00 €	290,36 €
DCF903P2-QW	85	299,00 €	355,81 €
DCG200NT-XJ	32	414,00 €	492,66 €
DCG405FNT-XJ	54	249,00 €	296,31 €
DCG405NT-XJ	54	239,00 €	284,41 €
DCG406NT-XJ	54	239,00 €	284,41 €

INDEX WERKZEUGE & MASCHINENBEZOGENES ZUBEHÖR

Artikel-Nr.	Seite	UVP zzgl. / inkl. MwSt.	
DCG409NT-XJ	55	269,00 €	320,11 €
DCG418NT-XJ	33	359,00 €	427,21 €
DCG426N-XJ	57	225,00 €	267,75 €
DCGG571NK-XJ	66	265,00 €	315,35 €
DCH072L2-QW	87	329,00 €	391,51 €
DCH072NT-XJ	87	219,00 €	260,61 €
DCH133NT-XJ	53	185,00 €	220,15 €
DCH172NT-XJ	51	239,00 €	284,41 €
DCH273NT-XJ	51	309,00 €	367,71 €
DCH273P2T-QW	51	548,00 €	652,12 €
DCH274P2T-QW	52	598,00 €	711,62 €
DCH275P2-QW	52	698,00 €	830,62 €
DCH283NT-XJ	52	339,00 €	403,41 €
DCH283P2-QW	52	578,00 €	687,82 €
DCH333NT-XJ	29	415,00 €	493,85 €
DCH333X2-QW	29	794,00 €	944,86 €
DCH334X2-QW	29	844,00 €	1.004,36 €
DCH335X2-QW	30	944,00 €	1.123,36 €
DCH417NT-XJ	30	549,00 €	653,31 €
DCH481N-XJ	31	499,00 €	593,81 €
DCH481X2-QW	31	878,00 €	1.044,82 €
DCH614N-XJ	31	599,00 €	712,81 €
DCH614X2-QW	31	978,00 €	1.163,82 €
DCH735N-XJ	31	809,00 €	962,71 €
DCH775N-XJ	32	909,00 €	1.081,71 €
DCK2062D2T-QW	76	379,00 €	451,01 €
DCK2077P2T-QW	76	609,00 €	724,71 €
DCK2080P2T-QW	77	609,00 €	724,71 €
DCK2110L2T-QW	88	364,00 €	433,16 €
DCK2111L2T-QW	88	374,00 €	445,06 €
DCK266P2-QW	77	619,00 €	736,61 €
DCK377P3T-QW	78	834,00 €	992,46 €
DCK384P2T-QW	77	794,00 €	944,86 €
DCK422P3-QW	78	1.169,00 €	1.391,11 €
DCK853P4-QW	79	2.179,00 €	2.593,01 €
DCK856P4-QW	80	2.279,00 €	2.712,01 €
DCK998-XJ	199	11,00 €	13,09 €
DCL040-XJ	69	59,00 €	70,21 €
DCL043-XJ	69	109,00 €	129,71 €
DCL045-XJ	70	184,00 €	218,96 €
DCL050-XJ	69	74,00 €	88,06 €
DCL074-XJ	71	309,00 €	367,71 €
DCL077-XJ	70	134,00 €	159,46 €
DCL079-XJ	71	304,00 €	361,76 €
DCL510N-XJ	89	49,00 €	58,31 €
DCM565N-XJ	72	209,00 €	248,71 €
DCM571N-XJ	39	304,00 €	361,76 €
DCM575N-XJ	38	329,00 €	391,51 €
DCM848N-XJ	57	309,00 €	367,71 €
DCM849N-XJ	57	309,00 €	367,71 €
DCMBA572N-XJ	39	259	

INDEX WERKZEUGE & MASCHINENBEZOGENES ZUBEHÖR

Artikel-Nr.	Seite	UVP zzgl. / inkl. MwSt.
DE6990-XJ	160	9,00 € / 10,71 €
DE6991-XJ	160	9,00 € / 10,71 €
DE6992-XJ	160	9,00 € / 10,71 €
DE7023-XJ	149	304,00 € / 361,76 €
DE7024-XJ	150	44,00 € / 52,36 €
DE7025-XJ	150	56,00 € / 66,64 €
DE7027-XJ	150	62,00 € / 73,78 €
DE7028-XJ	150	60,00 € / 71,40 €
DE7029-XJ	150	52,00 € / 61,88 €
DE7030-XJ	150	62,00 € / 73,78 €
DE7031-XJ	150	97,00 € / 115,43 €
DE7033-XJ	149	164,00 € / 195,16 €
DE7035-XJ	149	114,00 € / 135,66 €
DE7333-XJ	162	61,00 € / 72,59 €
DE7400-XJ	153	239,00 € / 284,41 €
DE7450-XJ	154	108,00 € / 128,52 €
DHS780N-XJ	36	1.079,00 € / 1.284,01 €
DHS780N-XJ	147	1.079,00 € / 1.284,01 €
DHS780T2A-QW	36	1.469,00 € / 1.748,11 €
DHS780T2A-QW	147	1.469,00 € / 1.748,11 €
DPC100TC-QS	193	494,00 € / 587,86 €
DPC10RC-QS	193	394,00 € / 468,86 €
DPC6MRC-QS	193	252,00 € / 299,88 €
DPN1564APP-XJ	190	395,00 € / 470,05 €
DPN1664PP-XJ	190	329,00 € / 391,51 €
DPN1850PP-XJ	190	230,00 € / 273,70 €
DPN250MCN-XJ	192	564,00 € / 671,16 €
DPN46RN-XJ	191	603,00 € / 669,97 €
DPN64C-XJ	191	604,00 € / 718,76 €
DPN75C-XJ	191	659,00 € / 784,21 €
DPN9033-XJ	192	659,00 € / 784,21 €
DPN9033SM-XJ	192	582,00 € / 692,58 €
DPN90C-XJ	191	693,00 € / 824,67 €
DPSB2IN1-XJ	190	241,00 € / 286,79 €
DPSSX38-XJ	192	230,00 € / 273,70 €
DT20650-QZ	39	5,60 € / 6,66 €
DT20650-QZ	74	5,60 € / 6,66 €
DT20651-QZ	39	15,50 € / 18,45 €
DT20651-QZ	74	15,50 € / 18,45 €
DT20652-QZ	39	19,10 € / 22,73 €
DT20652-QZ	74	19,10 € / 22,73 €
DT20653-QZ	39	22,30 € / 26,54 €
DT20654-QZ	39	13,00 € / 15,47 €
DT20655-QZ	39	19,20 € / 22,85 €
DT20656-QZ	39	19,20 € / 22,85 €
DT20656-QZ	74	19,20 € / 22,85 €
DT20657-QZ	39	6,20 € / 7,38 €
DT20660-QZ	38	46,70 € / 55,57 €
DT20661-QZ	38	57,10 € / 67,95 €
DT20662-QZ	38	21,30 € / 25,35 €
DT20662-QZ	72	21,30 € / 25,35 €
DT20662-QZ	73	21,30 € / 25,35 €
DT20663-QZ	38	21,30 € / 25,35 €
DT20664-QZ	38	26,50 € / 31,54 €
DT20665-QZ	72	42,60 € / 50,69 €
DT20667-QZ	73	15,50 € / 18,45 €
DT20668-QZ	73	31,00 € / 36,89 €
DT20671-QZ	75	25,80 € / 30,70 €
DT20676-QZ	72	18,20 € / 21,66 €

Artikel-Nr.	Seite	UVP zzgl. / inkl. MwSt.
DT2970-QZ	137	44,90 € / 53,43 €
DT2971-QZ	137	43,80 € / 52,12 €
DT2973-QZ	137	76,30 € / 90,80 €
DT2974-QZ	137	80,10 € / 95,32 €
DT2975-QZ	137	80,10 € / 95,32 €
DT2976-QZ	137	167,00 € / 198,73 €
DT2977-QZ	137	129,00 € / 153,51 €
DT2978-QZ	137	58,30 € / 69,38 €
DT2979-QZ	137	64,60 € / 76,87 €
DT3905-QZ	63	9,30 € / 11,07 €
DT3905-QZ	162	9,30 € / 11,07 €
DT3906-QZ	63	14,00 € / 16,66 €
DT3906-QZ	162	14,00 € / 16,66 €
DT70620-QZ	47	80,20 € / 95,44 €
DT70620-QZ	86	80,20 € / 95,44 €
DT99591-QZ	33	56,09 € / 66,75 €
DT99593-QZ	33	40,83 € / 48,59 €
DW03050-XJ	183	148,00 € / 176,12 €
DW03101-XJ	182	213,00 € / 253,47 €
DW055PL-XJ	184	43,50 € / 51,77 €
DW0811-XJ	178	307,00 € / 365,33 €
DW0822-XJ	176	296,00 € / 352,24 €
DW088CG-XJ	174	213,00 € / 253,47 €
DW088K-XJ	174	182,00 € / 216,58 €
DW096PK-XJ	184	457,00 € / 543,83 €
DW099S-XJ	183	138,00 € / 164,22 €
DW274-QS	111	189,00 € / 224,91 €
DW292-QS	111	259,00 € / 308,21 €
DW331KT-QS	141	264,00 € / 314,16 €
DW333KT-QS	140	264,00 € / 314,16 €
DW343K-QS	140	184,00 € / 218,96 €
DW615-QS	158	339,00 € / 403,41 €
DW621-QS	159	399,00 € / 474,81 €
DW621KT-QS	159	409,00 € / 486,71 €
DW622KT-QS	159	474,00 € / 564,06 €
DW680-QS	161	224,00 € / 266,56 €
DW680K-QS	161	249,00 € / 296,31 €
DW682K-QS	157	269,00 € / 320,11 €
DW712-QS	146	914,00 € / 1.087,66 €
DW721KN-QS	154	2.514,00 € / 2.991,66 €
DW729KN-XS	155	4.589,00 € / 5.460,91 €
DW739-QS	155	894,00 € / 1.063,86 €
DW743N-QS	151	1.199,00 € / 1.426,81 €
DW872-QS	132	549,00 € / 653,31 €
DW876-QS	155	1.089,00 € / 1.295,91 €
DWC410-QS	135	224,00 € / 266,56 €
DWD014S-QS	108	109,00 € / 129,71 €
DWD024S-QS	109	89,00 € / 105,91 €
DWD112S-QS	108	129,00 € / 153,51 €
DWD241-QS	111	374,00 € / 445,06 €
DWD524KS-QS	109	214,00 € / 254,66 €
DWD530KS-QS	110	259,00 € / 308,21 €
DWE305PK-QS	139	219,00 € / 260,61 €
DWE315-QS	161	165,00 € / 196,35 €
DWE315KT-QS	161	244,00 € / 290,36 €
DWE349-QS	140	119,00 € / 141,61 €
DWE357K-QS	139	259,00 € / 308,21 €
DWE396-QS	136	369,00 € / 439,11 €
DWE397-QS	136	479,00 € / 570,01 €

Artikel-Nr.	Seite	UVP zzgl. / inkl. MwSt.
DWE398-QS	136	579,00 € / 689,01 €
DWE399-QS	137	479,00 € / 570,01 €
DWE4056-QS	123	92,00 € / 109,48 €
DWE4057-QS	123	92,00 € / 109,48 €
DWE4117-QS	124	92,00 € / 109,48 €
DWE4157-QS	124	98,00 € / 116,62 €
DWE4157F-QS	123	196,00 € / 233,24 €
DWE4203-QS	124	141,00 € / 167,79 €
DWE4207-QS	125	145,00 € / 172,55 €
DWE4217-QS	125	149,00 € / 177,31 €
DWE4227-QS	125	177,00 € / 210,63 €
DWE4233-QS	126	177,00 € / 210,63 €
DWE4237-QS	126	177,00 € / 210,63 €
DWE4237K-QS	126	188,00 € / 223,72 €
DWE4238-QS	129	181,00 € / 215,39 €
DWE4257-QS	127	189,00 € / 224,91 €
DWE4257KT-QS	129	409,00 € / 486,71 €
DWE4257KT-QS	135	409,00 € / 486,71 €
DWE4277-QS	126	200,00 € / 238,00 €
DWE4347-QS	127	239,00 € / 284,41 €
DWE4357-QS	127	249,00 € / 296,31 €
DWE4369-QS	128	279,00 € / 332,01 €
DWE4557-QS	129	200,00 € / 238,00 €
DWE4579-QS	129	257,00 € / 305,83 €
DWE4579R-QS	130	279,00 € / 332,01 €
DWE46150-XJ	128	78,00 € / 92,82 €
DWE46150-XJ	170	78,00 € / 92,82 €
DWE46225-XJ	128	82,00 € / 97,58 €
DWE46225-XJ	170	82,00 € / 97,58 €
DWE46229-XJ	130	155,00 € / 184,45 €
DWE46229-XJ	170	155,00 € / 184,45 €
DWE4884-QS	132	186,00 € / 221,34 €
DWE496-QS	130	207,00 € / 246,33 €
DWE4997-QS	132	279,00 € / 332,01 €
DWE550-QS	141	164,00 € / 195,16 €
DWE560-QS	142	174,00 € / 207,06 €
DWE575K-QS	142	254,00 € / 302,26 €
DWE576K-QS	141	264,00 € / 314,16 €
DWE576KR-QS	141	364,00 € / 433,16 €
DWE625-QS	159	599,00 € / 712,81 €
DWE627KT-QS	159	675,00 € / 803,25 €
DWE6411-QS	157	139,00 € / 165,41 €
DWE6423-QS	157	114,00 € / 135,66 €
DWE7485-QS	153	569,00 € / 677,11 €
DWE7485RS-QS	153	724,00 € / 861,56 €
DWE7492-QS	153	724,00 € / 861,56 €
DWH050-XJ	118	75,00 € / 89,25 €
DWH050-XJ	169	75,00 € / 89,25 €
DWH051-XJ	118	95,00 € / 113,05 €
DWH051-XJ	169	95,00 € / 113,05 €
DWH052-XJ	121	95,00 € / 113,05 €
DWH052-XJ	169	95,00 € / 113,05 €
DWH079D-XJ	116	26,00 € / 30,94 €
DWH079D-XJ	169	26,00 € / 30,94 €
DWH161D1-QW	65	299,00 € / 355,81 €
DWH161D1-QW	166	299,00 € / 355,81 €
DWH161N-XJ	65	189,00 € / 224,91 €
DWH161N-XJ	166	189,00 € / 224,91 €
DWH201D-XJ	116	59,00 € / 70,21 €

INDEX WERKZEUGE & MASCHINENBEZOGENES ZUBEHÖR

Artikel-Nr.	Seite	UVP zzgl. / inkl. MwSt.
DWH201D-XJ	168	59,00 € / 70,21 €
DWHT77100-XJ	183	72,00 € / 85,68 €
DWP-CPACK30	193	142,00 € / 168,98 €
DWP-CPACK5	193	27,00 € / 32,13 €
DWP849X-QS	133	309,00 € / 367,71 €
DWS5021-XJ	35	67,00 € / 79,73 €
DWS5021-XJ	62	67,00 € / 79,73 €
DWS5021-XJ	143	67,00 € / 79,73 €
DWS5021-XJ	160	67,00 € / 79,73 €
DWS5022-XJ	35	84,00 € / 99,96 €
DWS5022-XJ	62	84,00 € / 99,96 €
DWS5022-XJ	143	84,00 € / 99,96 €
DWS5022-XJ	160	84,00 € / 99,96 €
DWS5023-XJ	35	194,00 € / 230,86 €
DWS5023-XJ	62	194,00 € / 230,86 €
DWS5023-XJ	143	194,00 € / 230,86 €
DWS5023-XJ	160	194,00 € / 230,86 €
DWS5025-XJ	35	58,00 € / 69,02 €
DWS5025-XJ	62	58,00 € / 69,02 €
DWS5025-XJ	143	58,00 € / 69,02 €
DWS5025-XJ	160	58,00 € / 69,02 €
DWS5026-XJ	35	65,00 € / 77,35 €
DWS5026-XJ	62	65,00 € / 77,35 €
DWS5026-XJ	143	65,00 € / 77,35 €
DWS5026-XJ	160	65,00 € / 77,35 €
DWS5029-XJ	35	22,00 € / 26,18 €
DWS5029-XJ	62	22,00 € / 26,18 €
DWS5029-XJ	143	22,00 € / 26,18 €
DWS5030-XJ	35	18,00 € / 21,42 €
DWS5030-XJ	62	18,00 € / 21,42 €
DWS5030-XJ	143	18,00 € / 21,42 €
DWS5030-XJ	160	18,00 € / 21,42 €
DWS5032-XJ	35	12,00 € / 14,28 €
DWS5032-XJ	62	12,00 € / 14,28 €
DWS5032-XJ	143	12,00 € / 14,28 €
DWS5032-XJ	160	12,00 € / 14,28 €
DWS520KT-QS	143	419,00 € / 498,61 €
DWS520KTR-QS	143	489,00 € / 581,91 €
DWS727-QS	146	829,00 € / 986,51 €
DWS771-QS	146	644,00 € / 766,36 €
DWS773-QS	145	364,00 € / 433,16 €
DWS774-QS	145	394,00 € / 468,86 €
DWS777-QS	145	569,00 € / 677,11 €
DWS778-QS	147	709,00 € / 843,71 €
DWS780-QS	147	1.099,00 € / 1.307,81 €
DWST1-70705	196	55,50 € / 66,05 €
DWST1-70706	197	66,50 € / 79,14 €
DWST1-71196	200	168,50 € / 200,52 €
DWST1-71228	198	33,50 € / 39,87 €
DWST1-71229	200	55,50 € / 66,05 €
DWST1-72364	199	16,60 € / 19,75 €
DWST1-75522	203	56,50 € / 67,24 €
DWST1-75659-QW	93	299,00 € / 355,81 €
DWST1-75659-QW	205	299,00 € / 355,81 €
DWST1-81078-QW	92	279,00 € / 332,01 €
DWST1-81078-QW	200	279,00 € / 332,01 €
DWST82732-1	199	19,50 € / 23,21 €
DWST82968-1	198	41,50 € / 49,39 €
DWST82990-1	198	57,50 € / 68,43 €

Artikel-Nr.	Seite	UVP zzgl. / inkl. MwSt.
DWST83293-1	202	67,50 € / 80,33 €
DWST83294-1	202	78,50 € / 93,42 €
DWST83295-1	203	191,50 € / 227,89 €
DWST83342-1	202	84,50 € / 100,56 €
DWST83343-1	197	67,50 € / 80,33 €
DWST83344-1	196	57,50 € / 68,43 €
DWST83345-1	196	46,50 € / 55,34 €
DWST83346-1	197	61,50 € / 73,19 €
DWST83347-1	197	119,50 € / 142,21 €
DWST83392-1	203	30,00 € / 35,70 €
DWST83395-1	198	109,50 € / 130,31 €
DWST83401-1	205	404,50 € / 481,36 €
DWST83407-1	203	10,00 € / 11,90 €
DWST83408-1	204	12,00 € / 14,28 €
DWST83459-1	204	11,50 € / 13,69 €
DWV9000-XJ	171	14,00 € / 16,66 €
DWV901L-QS	167	439,00 € / 522,41 €
DWV902M-QS	167	754,00 € / 897,26 €
DWV9110-XJ	171	11,50 € / 13,69 €
DWV9120-XJ	171	12,50 € / 14,88 €
DWV9130-XJ	171	11,50 € / 13,69 €
DWV9150-XJ	171	14,50 € / 17,26 €
DWV9210-XJ	171	29,00 € / 34,51 €
DWV9220-XJ		

INDEX ZUBEHÖR

Artikel-Nr.	Seite	UVP zzgl. / inkl. MwSt.
DDF6110020	301	60,60 € 72,11 €
DDF6110025	301	61,30 € 72,95 €
DDF6110030	301	62,20 € 74,02 €
DDF6110035	301	63,10 € 75,09 €
DDF6110040	301	64,00 € 76,16 €
DDF6110045	301	65,00 € 77,35 €
DDF6110049	301	65,90 € 78,42 €
DDF6110055	301	66,70 € 79,37 €
DDF6110060	301	67,70 € 80,56 €
DDF6110065	301	68,60 € 81,63 €
DDF6510015	300	60,20 € 71,64 €
DDF6510017	301	62,80 € 74,73 €
DDF6510020	300	60,90 € 72,47 €
DDF6510022	301	66,20 € 78,78 €
DDF6510025	300	61,80 € 73,54 €
DDF6510027	301	68,20 € 81,16 €
DDF6510030	300	62,50 € 74,38 €
DDF6510032	301	84,60 € 100,67 €
DDF6510035	300	63,20 € 75,21 €
DDF6510038	301	86,80 € 103,29 €
DDF6510040	300	64,40 € 76,64 €
DDF6750000	301	13,30 € 15,83 €
DDF6750050	301	20,90 € 24,87 €
DE2639-XJ	282	35,00 € 41,65 €
DNBA1632GZ	298	16,00 € 19,04 €
DNBA1632SZ	298	55,10 € 65,57 €
DNBA1638GZ	298	18,30 € 21,78 €
DNBA1638SZ	298	63,80 € 75,92 €
DNBA1644GZ	298	18,70 € 22,25 €
DNBA1644SZ	298	74,80 € 89,01 €
DNBA1650GZ	298	19,80 € 23,56 €
DNBA1650SZ	298	82,60 € 98,29 €
DNBA1663GZ	298	22,00 € 26,18 €
DNBA1663SZ	298	99,10 € 117,93 €
DNBDA1532GZ	298	37,00 € 44,03 €
DNBDA1538GZ	298	40,30 € 47,96 €
DNBDA1538SZ	298	159,00 € 189,21 €
DNBDA1545GZ	298	44,60 € 53,07 €
DNBDA1550GZ	298	51,30 € 61,05 €
DNBDA1550SZ	298	204,30 € 243,12 €
DNBDA1564GZ	298	60,00 € 71,40 €
DNBSB1618S316Z	298	39,10 € 46,53 €
DNBSB1622S316Z	298	40,30 € 47,96 €
DNBSB1625S316Z	298	41,30 € 49,15 €
DNBSB1625Z	298	14,90 € 17,73 €
DNBSB1632S316Z	298	50,10 € 59,62 €
DNBSB1632Z	298	10,50 € 12,50 €
DNBSB1638S316Z	298	54,60 € 64,97 €
DNBSB1638Z	298	12,70 € 15,11 €
DNBSB1645Z	298	14,90 € 17,73 €
DNBSB1650S316Z	298	86,50 € 102,94 €
DNBSB1650Z	298	17,10 € 20,35 €
DNBSB1657Z	298	19,30 € 22,97 €
DNBSB1664Z	298	21,50 € 25,59 €
DNBT1815GZ	298	5,90 € 7,02 €
DNBT1820GZ	298	7,00 € 8,33 €
DNBT1820SZ	298	33,40 € 39,75 €
DNBT1825GZ	298	8,10 € 9,64 €
DNBT1825SZ	298	43,30 € 51,53 €
DNBT1830GZ	298	9,10 € 10,83 €

Artikel-Nr.	Seite	UVP zzgl. / inkl. MwSt.
DNBT1830SZ	298	53,10 € 63,19 €
DNBT1835GZ	298	10,30 € 12,26 €
DNBT1838GZ	298	10,80 € 12,85 €
DNBT1840GZ	298	11,40 € 13,57 €
DNBT1840SZ	298	108,50 € 129,12 €
DNBT1845GZ	298	12,50 € 14,88 €
DNBT1845SZ	298	123,90 € 147,44 €
DNBT1850GZ	298	13,30 € 15,83 €
DNBT1850SZ	298	138,30 € 164,58 €
DNF23R64E	300	100,20 € 119,24 €
DNF2560E	300	91,40 € 108,77 €
DNF2564E	300	93,60 € 111,38 €
DNF2570E	300	98,10 € 116,74 €
DNF25R50E	300	89,20 € 106,15 €
DNF25R50S316E	300	353,30 € 420,43 €
DNF25R55S316E	300	368,80 € 438,87 €
DNF25R60E	300	96,80 € 115,19 €
DNF25R70E	300	104,60 € 124,47 €
DNF25R70S316E	300	302,80 € 360,33 €
DNF28R55E	300	102,50 € 121,98 €
DNF28R55G12E	300	148,70 € 176,95 €
DNF28R60E	300	104,60 € 124,47 €
DNF28R65E	300	98,10 € 116,74 €
DNF28R90E	300	106,80 € 127,09 €
DNF31R80E	300	98,10 € 116,74 €
DNM40R40GZ	300	151,90 € 180,76 €
DNM40R40HDZ	300	76,00 € 90,44 €
DNM40R50GZ	300	137,60 € 163,74 €
DNM40R50HDZ	300	87,10 € 103,65 €
DNM40R60GZ	300	115,60 € 137,56 €
DNM40R60HDZ	300	98,10 € 116,74 €
DNN20R35G12E	300	185,00 € 220,15 €
DNN20R38G12E	300	190,50 € 226,70 €
DNN20R45G12E	300	197,10 € 234,55 €
DNN20R50G12E	300	200,40 € 238,48 €
DNN20R55G12E	300	203,80 € 242,52 €
DNPT2863G12Z	299	76,00 € 90,44 €
DNPT2863Z	299	50,70 € 60,33 €
DNPT28R50G12Z	299	68,30 € 81,28 €
DNPT28R50HDZ	299	45,20 € 53,79 €
DNPT28R50Z	299	54,00 € 64,26 €
DNPT28R63G12Z	299	76,00 € 90,44 €
DNPT28R63HDZ	299	51,80 € 61,64 €
DNPT28R63SZ	299	142,10 € 169,10 €
DNPT28R63Z	299	57,30 € 68,19 €
DNPT28R75G12Z	299	89,20 € 106,15 €
DNPT28R75Z	299	65,00 € 77,35 €
DNPT3190G12Z	299	109,10 € 129,83 €
DNPT3190HDZ	299	80,40 € 95,68 €
DNPT3190Z	299	82,60 € 98,29 €
DNPT31R75HDZ	299	77,50 € 92,23 €
DNPT31R90G12Z	299	121,10 € 144,11 €
DNPT31R90HDZ	299	87,10 € 103,65 €
DNPT31R90Z	299	94,80 € 112,81 €
DNR3119GZ	300	68,30 € 81,28 €
DNR3119HDZ	300	16,60 € 19,75 €
DNR3122GZ	300	69,40 € 82,59 €
DNR3122HDZ	300	18,80 € 22,37 €
DNR3125GZ	300	72,60 € 86,39 €
DNR3125HDZ	300	22,20 € 26,42 €

Artikel-Nr.	Seite	UVP zzgl. / inkl. MwSt.
DNR3132GZ	300	82,60 € 98,29 €
DNR3132HDZ	300	25,30 € 30,11 €
DNR3138GZ	300	90,30 € 107,46 €
DNR3138HDZ	300	25,30 € 30,11 €
DNR3145GZ	300	98,10 € 116,74 €
DNR3145HDZ	300	27,60 € 32,84 €
DNW2850E	299	29,20 € 34,75 €
DNW2863E	299	32,80 € 39,03 €
DNW2870E	299	35,20 € 41,89 €
DNW2880E	299	38,80 € 46,17 €
DNW2890E	299	41,20 € 49,03 €
DNW28R50E	299	30,30 € 36,06 €
DNW28R50G12E	299	38,80 € 46,17 €
DNW28R63E	299	33,90 € 40,34 €
DNW28R75E	299	37,60 € 44,74 €
DNW28R80E	299	40,10 € 47,72 €
DNW28R90E	299	42,50 € 50,58 €
DNW3180E	299	42,50 € 50,58 €
DNW3190E	299	46,10 € 54,86 €
DNW3190G12E	299	64,50 € 76,76 €
DNW31R70E	299	41,20 € 49,03 €
DNW31R75E	299	42,50 € 50,58 €
DNW31R80E	299	43,70 € 52,00 €
DNW31R90E	299	48,50 € 57,72 €
DNW31R90G12E	299	66,60 € 79,25 €
DSTX12Z	299	8,30 € 9,88 €
DSTX15Z	299	9,40 € 11,19 €
DSTX18SE	299	92,00 € 109,48 €
DSTX19Z	299	10,50 € 12,50 €
DSTX22Z	299	12,70 € 15,11 €
DSTX30SE	299	74,30 € 88,42 €
DSTX30Z	299	17,10 € 20,35 €
DSTX35SE	299	83,10 € 98,89 €
DSTX35Z	299	19,30 € 22,97 €
DT10300-QZ	251	21,40 € 25,47 €
DT10301-QZ	251	23,60 € 28,08 €
DT10302-QZ	251	24,90 € 29,63 €
DT10303-QZ	251	32,10 € 38,20 €
DT10304-QZ	251	34,60 € 41,17 €
DT10399-QZ	254	69,30 € 82,47 €
DT10624-QZ	254	33,60 € 39,98 €
DT10640-QZ	254	35,90 € 42,72 €
DT1087-QZ	252	82,40 € 98,06 €
DT1088-QZ	252	83,20 € 99,01 €
DT1090-QZ	252	67,30 € 80,09 €
DT1091-QZ	252	62,60 € 74,49 €
DT1184-QZ	247	48,60 € 57,83 €
DT1306-QZ	273	61,40 € 73,07 €
DT1470-QZ	255	56,80 € 67,59 €
DT1471-QZ	255	58,60 € 69,73 €
DT1472-QZ	255	61,20 € 72,83 €
DT1473-QZ	255	105,30 € 125,31 €
DT1474-QZ	255	175,70 € 209,08 €
DT1475-QZ	255	225,00 € 267,75 €
DT1668-QZ	247	37,00 € 44,03 €
DT1669-QZ	247	30,40 € 36,18 €
DT1911-QZ	254	65,60 € 78,06 €
DT1914-QZ	247	96,50 € 114,84 €
DT1916-QZ	247	137,00 € 163,03 €
DT1921-QZ	247	193,40 € 230,15 €

INDEX ZUBEHÖR

Artikel-Nr.	Seite	UVP zzgl. / inkl. MwSt.
DT1922-QZ	247	225,00 € 267,75 €
DT1923-QZ	254	73,60 € 87,58 €
DT1926-QZ	247	172,00 € 204,68 €
DT1927-QZ	247	193,40 € 230,15 €
DT1930-QZ	251	21,50 € 25,59 €
DT1931-QZ	251	20,30 € 24,16 €
DT1932-QZ	251	26,40 € 31,42 €
DT1933-QZ	251	18,00 € 21,42 €
DT1934-QZ	251	19,30 € 22,97 €
DT1935-QZ	251	20,00 € 23,80 €
DT1936-QZ	251	21,50 € 25,59 €
DT1937-QZ	251	26,40 € 31,42 €
DT1938-QZ	251	21,50 € 25,59 €
DT1940-QZ	251	28,60 € 34,03 €
DT1941-QZ	251	21,50 € 25,59 €
DT1942-QZ	251	28,60 € 34,03 €
DT1943-QZ	251	31,00 € 36,89 €
DT1944-QZ	251	33,00 € 39,27 €
DT1945-QZ	251	31,00 € 36,89 €
DT1946-QZ	254	17,30 € 20,59 €
DT1948-QZ	254	29,70 € 35,34 €
DT1949-QZ	254	31,60 € 37,60 €
DT1950-QZ	254	33,80 € 40,22 €
DT1951-QZ	254	32,30 € 38,44 €
DT1952-QZ	247	20,00 € 23,80 €
DT1953-QZ	247	21,50 € 25,59 €
DT1954-QZ	247	29,90 € 35,58 €
DT1955-QZ	247	35,80 € 42,60 €
DT1956-QZ	247	25,80 € 30,70 €
DT1957-QZ	247	28,60 € 34,03 €
DT1958-QZ	247	35,80 € 42,60 €
DT1959-QZ	247	39,30 € 46,77 €
DT1960-QZ	247	42,90 € 51,05 €
DT1961-QZ	247	39,30 € 46,77 €
DT1962-QZ	251	42,40 € 50,46 €
DT1962-QZ	309	42,40 € 50,46 €
DT1963-QZ	251	53,40 € 63,55 €
DT1963-QZ	309	53,40 € 63,55 €
DT1964-QZ	251	76,90 € 91,51 €
DT1964-QZ	309	76,90 € 91,51 €
DT1964-QZ	311	76,90 € 91,51 €
DT20425-QZ	243	27,60 € 32,84 €
DT20435-QZ	262	31,80 € 37,84 €
DT20436-QZ	262	21,20 € 25,23 €
DT20437-QZ	262	14,40 € 17,14 €
DT20438-QZ	262	29,90 € 35,58 €
DT20439-QZ	262	22,80 € 27,13 €
DT20440-QZ	262	16,10 € 19,16 €
DT20450-QZ	209	134,00 € 159,46 €
DT20451-QZ	209	164,00 € 195,16 €
DT20452-QZ	209	194,00 € 230,86 €
DT2048-QZ	258	10,00 € 11,90 €
DT20502-QZ	241	50,90 € 60,57 €
DT2052-QZ	258	7,60 € 9,04 €
DT2056-QZ	260	13,00 € 15,47 €
DT2057-QZ	258	9,50 € 11,31 €
DT2058-QZ	259	9,20 € 10,95 €
DT2059-QZ	260	13,00 € 15,47 €
DT20700-QZ	297	8,90 € 10,59 €
DT20701-QZ	296	15,40 € 18,33 €

Artikel-Nr.	Seite	UVP zzgl. /
-------------	-------	-------------

INDEX ZUBEHÖR

Artikel-Nr.	Seite	UVP zzgl. / inkl. MwSt.
DT2490-QZ	268	157,80 € 187,78 €
DT2493-QZ	276	123,50 € 146,97 €
DT2960-QZ	269	40,40 € 48,08 €
DT2961-QZ	269	33,90 € 40,34 €
DT2962-QZ	269	68,30 € 81,28 €
DT2963-QZ	269	65,80 € 78,30 €
DT2964-QZ	269	80,10 € 95,32 €
DT2965-QZ	269	80,10 € 95,32 €
DT2966-QZ	269	178,60 € 212,53 €
DT2970-QZ	280	44,90 € 53,43 €
DT2971-QZ	280	43,80 € 52,12 €
DT2972-QZ	280	76,30 € 90,80 €
DT2973-QZ	280	72,80 € 86,63 €
DT2974-QZ	280	80,10 € 95,32 €
DT2975-QZ	280	80,10 € 95,32 €
DT2976-QZ	280	167,00 € 198,73 €
DT2977-QZ	280	129,00 € 153,51 €
DT2978-QZ	280	58,30 € 69,38 €
DT2979-QZ	280	64,60 € 76,87 €
DT3011-QZ	278	8,70 € 10,35 €
DT3012-QZ	278	8,70 € 10,35 €
DT3014-QZ	278	8,70 € 10,35 €
DT3015-QZ	278	8,70 € 10,35 €
DT3017-QZ	278	8,70 € 10,35 €
DT3020-QZ	279	5,20 € 6,19 €
DT3021-QZ	279	5,10 € 6,07 €
DT3022-QZ	279	5,10 € 6,07 €
DT3023-QZ	279	5,00 € 5,95 €
DT3024-QZ	279	5,00 € 5,95 €
DT3025-QZ	279	5,00 € 5,95 €
DT3026-QZ	279	5,00 € 5,95 €
DT3030-QZ	279	12,40 € 14,76 €
DT3031-QZ	279	12,10 € 14,40 €
DT3032-QZ	279	12,10 € 14,40 €
DT3033-QZ	279	11,80 € 14,04 €
DT3034-QZ	279	11,80 € 14,04 €
DT3035-QZ	279	11,80 € 14,04 €
DT3090-QZ	279	4,90 € 5,83 €
DT3090-QZ	279	4,90 € 5,83 €
DT3091-QZ	279	4,60 € 5,47 €
DT3092-QZ	279	4,60 € 5,47 €
DT3093-QZ	279	4,40 € 5,24 €
DT3094-QZ	297	4,40 € 5,24 €
DT3095-QZ	297	4,40 € 5,24 €
DT3101-QZ	282	10,00 € 11,90 €
DT3102-QZ	282	9,40 € 11,19 €
DT3103-QZ	282	8,60 € 10,23 €
DT3105-QZ	282	8,60 € 10,23 €
DT3106-QZ	282	8,60 € 10,23 €
DT3107-QZ	282	8,60 € 10,23 €
DT3108-QZ	282	8,60 € 10,23 €
DT3131-QZ	282	18,00 € 21,42 €
DT3132-QZ	282	16,40 € 19,52 €
DT3133-QZ	282	15,40 € 18,33 €
DT3135-QZ	282	15,40 € 18,33 €
DT3136-QZ	282	15,40 € 18,33 €
DT3137-QZ	282	15,40 € 18,33 €
DT3138-QZ	282	15,40 € 18,33 €
DT3164-QZ	282	17,60 € 20,94 €
DT3169-QZ	282	16,60 € 19,75 €

Artikel-Nr.	Seite	UVP zzgl. / inkl. MwSt.
DT3170-QZ	282	16,60 € 19,75 €
DT3179-QZ	282	16,60 € 19,75 €
DT3230-QZ	276	0,90 € 1,07 €
DT3231-QZ	276	0,80 € 0,95 €
DT3232-QZ	276	0,80 € 0,95 €
DT3233-QZ	276	0,70 € 0,83 €
DT3234-QZ	276	0,70 € 0,83 €
DT3235-QZ	276	0,70 € 0,83 €
DT3236-QZ	276	0,70 € 0,83 €
DT3256-QZ	283	3,50 € 4,17 €
DT3266-QZ	283	4,20 € 5,00 €
DT3281-QZ	277	1,80 € 2,14 €
DT3282-QZ	277	1,70 € 2,02 €
DT3283-QZ	277	1,70 € 2,02 €
DT3284-QZ	277	1,70 € 2,02 €
DT3285-QZ	277	1,70 € 2,02 €
DT3295-QZ	283	3,50 € 4,17 €
DT3301-QZ	280	19,40 € 23,09 €
DT3302-QZ	280	18,50 € 22,02 €
DT3303-QZ	280	16,80 € 19,99 €
DT3304-QZ	280	16,80 € 19,99 €
DT3305-QZ	280	16,80 € 19,99 €
DT3307-QZ	280	16,80 € 19,99 €
DT3309-QZ	283	4,20 € 5,00 €
DT3312-QZ	280	11,50 € 13,69 €
DT3314-QZ	280	10,60 € 12,61 €
DT3315-QZ	280	9,40 € 11,19 €
DT3316-QZ	280	9,40 € 11,19 €
DT3318-QZ	280	9,40 € 11,19 €
DT3340-QZ	281	7,00 € 8,33 €
DT3341-QZ	281	7,00 € 8,33 €
DT3343-QZ	281	7,00 € 8,33 €
DT3344-QZ	281	7,00 € 8,33 €
DT3345-QZ	281	7,00 € 8,33 €
DT3346-QZ	281	7,00 € 8,33 €
DT3347-QZ	281	7,00 € 8,33 €
DT3351-QZ	281	9,30 € 11,07 €
DT3352-QZ	281	9,30 € 11,07 €
DT3353-QZ	281	9,30 € 11,07 €
DT3354-QZ	281	9,30 € 11,07 €
DT3355-QZ	281	9,30 € 11,07 €
DT3380-QZ	283	79,90 € 95,08 €
DT3385-QZ	283	23,60 € 28,08 €
DT3450-QZ	287	8,70 € 10,35 €
DT3480-QZ	284	5,40 € 6,43 €
DT3488-QZ	284	6,10 € 7,26 €
DT3489-QZ	284	9,70 € 11,54 €
DT3492-QZ	284	10,30 € 12,26 €
DT3500-QZ	284	12,10 € 14,40 €
DT3501-QZ	284	22,10 € 26,30 €
DT3502-QZ	284	17,60 € 20,94 €
DT3506-QZ	286	7,90 € 9,40 €
DT3507-QZ	286	8,40 € 10,00 €
DT3559-QZ	287	16,00 € 19,04 €
DT3579-QZ	280	38,20 € 45,46 €
DT3580-QZ	280	11,10 € 13,21 €
DT3581-QZ	280	10,80 € 12,85 €
DT3582-QZ	280	10,20 € 12,14 €
DT3583-QZ	280	10,20 € 12,14 €
DT3584-QZ	280	10,20 € 12,14 €

Artikel-Nr.	Seite	UVP zzgl. / inkl. MwSt.
DT3595-QZ	280	31,30 € 37,25 €
DT3596-QZ	280	27,30 € 32,49 €
DT3597-QZ	280	27,30 € 32,49 €
DT3598-QZ	280	27,30 € 32,49 €
DT3599-QZ	280	27,30 € 32,49 €
DT3600-QZ	282	16,20 € 19,28 €
DT3601-QZ	282	22,10 € 26,30 €
DT3610-QZ	283	9,40 € 11,19 €
DT3611-QZ	283	9,90 € 11,78 €
DT3612-QZ	283	16,00 € 19,04 €
DT3621-QZ	283	8,20 € 9,76 €
DT3622-QZ	283	9,30 € 11,07 €
DT3629-QZ	280	16,80 € 19,99 €
DT3661-QZ	281	10,10 € 12,02 €
DT3662-QZ	281	10,10 € 12,02 €
DT3663-QZ	281	10,10 € 12,02 €
DT3664-QZ	281	10,10 € 12,02 €
DT3666-QZ	281	29,20 € 34,75 €
DT3667-QZ	281	29,20 € 34,75 €
DT3668-QZ	281	29,20 € 34,75 €
DT3669-QZ	281	29,20 € 34,75 €
DT3670-QZ	281	24,80 € 29,51 €
DT3671-QZ	281	23,40 € 27,85 €
DT3672-QZ	281	21,40 € 25,47 €
DT3673-QZ	281	21,40 € 25,47 €
DT3711-QZ	290	14,20 € 16,90 €
DT3712-QZ	290	16,40 € 19,52 €
DT3713-QZ	290	15,40 € 18,33 €
DT3714-QZ	290	33,60 € 39,98 €
DT3715-QZ	291	45,20 € 53,79 €
DT3722-QZ	290	31,90 € 37,96 €
DT3731-QZ	290	39,50 € 47,01 €
DT3732-QZ	290	41,70 € 49,62 €
DT3733-XJ	290	81,00 € 96,39 €
DT3734-XJ	290	81,00 € 96,39 €
DT3736-XJ	289	55,60 € 66,16 €
DT3743-XJ	289	83,00 € 98,77 €
DT3752-QZ	294	242,70 € 288,81 €
DT3763-XJ	289	127,30 € 151,49 €
DT3773-XJ	289	124,80 € 148,51 €
DT3795-QZ	293	56,70 € 67,47 €
DT3796-QZ	293	66,00 € 78,54 €
DT3797-QZ	293	77,00 € 91,63 €
DT3901-QZ	271	14,00 € 16,66 €
DT3905-QZ	271	9,30 € 11,07 €
DT3906-QZ	271	14,00 € 16,66 €
DT40206-QZ	290	30,70 € 36,53 €
DT40213-QZ	290	103,60 € 123,28 €
DT40251-QZ	292	13,20 € 15,71 €
DT40252-QZ	292	19,00 € 22,61 €
DT40254-QZ	292	28,70 € 34,15 €
DT40255-QZ	292	39,60 € 47,12 €
DT40256-QZ	292	108,80 € 129,47 €
DT40257-QZ	292	148,00 € 176,12 €
DT4026-QZ	252	48,10 € 57,24 €
DT40260-QZ	292	91,40 € 108,77 €
DT4027-QZ	252	48,10 € 57,24 €
DT4031-QZ	252	55,60 € 66,16 €
DT4033-QZ	252	57,60 € 68,54 €
DT4057-QZ	252	57,60 € 68,54 €

INDEX ZUBEHÖR

Artikel-Nr.	Seite	UVP zzgl. / inkl. MwSt.
DT4063-QZ	252	62,90 € 74,85 €
DT4064-QZ	252	63,40 € 75,45 €
DT4067-QZ	252	62,60 € 74,49 €
DT4084-QZ	252	65,30 € 77,71 €
DT4088-QZ	252	67,20 € 79,97 €
DT4092-QZ	252	69,00 € 82,11 €
DT4094-QZ	252	71,00 € 84,49 €
DT4097-QZ	252	77,20 € 91,87 €
DT4202-QZ	247	53,80 € 64,02 €
DT4210-QZ	247	60,00 € 71,40 €
DT4218-QZ	247	111,00 € 132,09 €
DT4226-QZ	247	59,50 € 70,81 €
DT42340TZ-QZ	286	5,82 € 6,93 €
DT42340Z-QZ	286	1,35 € 1,61 €
DT4260-QZ	247	78,80 € 93,77 €
DT4280-QZ	247	90,20 € 107,34 €
DT4281-QZ	247	99,80 € 118,76 €
DT4282-QZ	247	92,10 € 109,60 €
DT4283-QZ	247	99,80 € 118,76 €
DT4286-QZ	247	84,40 € 100,44 €
DT4287-QZ	247	88,30 € 105,08 €
DT4288-QZ	247	99,80 € 118,76 €
DT4290-QZ	247	112,90 € 134,35 €
DT4301-QZ	247	62,30 € 74,14 €
DT4305-QZ	247	80,50 € 95,80 €
DT4310-QZ	248	62,30 € 74,14 €
DT4311-QZ	248	62,30 € 74,14 €
DT4317-QZ	248	97,90 € 116,50 €
DT4320-QZ	248	78,80 € 93,77 €
DT4321-QZ	248	71,30 € 84,85 €
DT4322-QZ	248	78,80 € 93,77 €
DT4323-QZ	247	82,40 € 98,06 €
DT4324-QZ	248	84,40 € 100,44 €
DT4330-QZ	248	86,40 € 102,82 €
DT4331-QZ	248	99,80 € 118,76 €
DT4332-QZ	248	92,10 € 109,60 €
DT4340-QZ	248	89,40 € 106,39 €
DT4345-QZ	248	128,60 € 153,03 €
DT4346-QZ	248	147,10 € 175,05 €
DT4350-QZ	248	80,50 € 95,80 €
DT4351-QZ	248	82,40 € 98,06 €
DT4352-QZ	248	94,00 € 111,86 €
DT4353-QZ	248	101,70 € 121,02 €
DT4370-QZ	247	88,30 € 105,08 €
DT43902-QZ	286	1,35 € 1,61 €
DT43905-QZ	287	1,35 € 1,61 €
DT43906-QZ	287	1,45 € 1,73 €
DT43908-QZ	287	2,60 € 3,09 €
DT43909-QZ	287	4,05 € 4,82 €
DT43911-QZ	287	1,55 € 1,84 €
DT43919-QZ	287	6,20 € 7,38 €
DT4503-QZ	230	1,00 € 1,19 €
DT4504-QZ	230	1,00 € 1,19 €
DT4505-QZ	230	1,10 € 1,31 €
DT4506-QZ	230	1,10 € 1,31 €
DT4507-QZ	230	1,50 € 1,79 €
DT4508-QZ	230	1,50 € 1,79 €
DT4509-QZ	230	1,70 € 2,02 €
DT4510-QZ	230	1,80 € 2,14 €
DT4511-QZ	230	2,50 € 2,98 €

Artikel-Nr.	Seite	UVP zzgl. / inkl. MwSt.
DT4512-QZ	230	2,60 € 3,09 €
DT4513-QZ	230	3,00 € 3,57 €
DT4514-QZ	230	3,40 € 4,05 €
DT4516-QZ	230	4,60 € 5,47 €
DT4518-QZ	230	7,80 € 9,28 €
DT4520-QZ	230	10,50 € 12,50 €
DT4535-QZ	230	3,20 € 3,81 €
DT4575-QZ	232	14,10 € 16,78 €
DT4576-QZ	232	15,70 € 18,68 €
DT4577-QZ	232	18,50 € 22,02 €
DT4578-QZ	232	20,80 € 24,75 €
DT4579-QZ	232	23,10 € 27,49 €
DT4580-QZ	232	24,30 € 28,92 €
DT4581-QZ	232	26,30 € 31,30 €
DT4582-QZ	232	31,80 € 37,84 €
DT4583-QZ	232	31,90 € 37,96 €
DT4584-QZ	232	34,50 € 41,06 €
DT4585-QZ	232	38,40 € 45,70 €
DT4586-QZ	232	39,90 € 47,48 €
DT4587-QZ	232	45,20 € 53,79 €
DT4588-QZ	232	48,90 € 58,19 €
DT4589-QZ	232	56,80 € 67,59 €
DT4590-QZ	232	65,80 € 78,30 €
DT4592-QZ	232	16,40 € 19,52 €
DT4600-QZ	231	8,30 € 9,88 €
DT4602-QZ	231	8,30 € 9,88 €
DT4604-QZ	231	8,30 € 9,88 €
DT4606-QZ	231	8,70 € 10,35 €
DT4608-QZ	231	9,50 € 11,31 €
DT4610-QZ	231	10,60 € 12,61 €
DT4612-QZ	231	11,20 € 13,33 €
DT4614-QZ	231	13,10 € 15,59 €
DT4615-QZ	231	13,10 € 15,59 €
DT4616-QZ	231	13,90 € 16,54 €
DT4618-QZ	231	16,00 € 19,04 €
DT4619-QZ	231	19,20 € 22,85 €
DT4620-QZ	231	20,70 € 24

INDEX ZUBEHÖR

Artikel-Nr.	Seite	UVP zzgl. /	inkl. MwSt.
DT50013-QZ	228	7,40 €	8,81 €
DT50016-QZ	228	9,30 €	11,07 €
DT50018-QZ	228	10,50 €	12,50 €
DT50050-QZ	228	55,10 €	65,57 €
DT5026-QZ	228	27,50 €	32,73 €
DT5027-QZ	228	28,40 €	33,80 €
DT5030-QZ	228	50,40 €	59,98 €
DT5034-QZ	225	2,00 €	2,38 €
DT5035-QZ	225	2,00 €	2,38 €
DT5036-QZ	225	1,90 €	2,26 €
DT5037-QZ	225	1,90 €	2,26 €
DT5038-QZ	225	2,70 €	3,21 €
DT5039-QZ	225	2,80 €	3,33 €
DT5040-QZ	225	3,20 €	3,81 €
DT5041-QZ	225	3,30 €	3,93 €
DT5042-QZ	225	3,40 €	4,05 €
DT5043-QZ	225	2,00 €	2,38 €
DT5044-QZ	225	2,10 €	2,50 €
DT5045-QZ	225	2,10 €	2,50 €
DT5046-QZ	225	2,20 €	2,62 €
DT5047-QZ	225	2,80 €	3,33 €
DT5048-QZ	225	2,80 €	3,33 €
DT5049-QZ	225	3,00 €	3,57 €
DT5050-QZ	225	3,30 €	3,93 €
DT5051-QZ	225	3,40 €	4,05 €
DT5052-QZ	225	3,80 €	4,52 €
DT5053-QZ	225	4,30 €	5,12 €
DT5054-QZ	225	4,70 €	5,59 €
DT5055-QZ	225	4,90 €	5,83 €
DT5056-QZ	225	5,70 €	6,78 €
DT5057-QZ	225	6,00 €	7,14 €
DT5058-QZ	225	7,70 €	9,16 €
DT5059-QZ	225	6,90 €	8,21 €
DT5060-QZ	225	9,20 €	10,95 €
DT5061-QZ	225	9,70 €	11,54 €
DT5062-QZ	225	10,70 €	12,73 €
DT5063-QZ	225	3,10 €	3,69 €
DT5067-QZ	225	3,30 €	3,93 €
DT5201-QZ	227	1,90 €	2,26 €
DT5202-QZ	227	1,90 €	2,26 €
DT5203-QZ	227	1,70 €	2,02 €
DT5204-QZ	227	1,80 €	2,14 €
DT5206-QZ	227	2,00 €	2,38 €
DT5208-QZ	227	2,00 €	2,38 €
DT5209-QZ	227	2,20 €	2,62 €
DT5211-QZ	227	1,20 €	1,43 €
DT5212-QZ	227	1,50 €	1,79 €
DT5214-QZ	227	1,30 €	1,55 €
DT5215-QZ	227	1,80 €	2,14 €
DT5216-QZ	227	1,80 €	2,14 €
DT5217-QZ	227	2,30 €	2,74 €
DT5218-QZ	227	2,50 €	2,98 €
DT5219-QZ	227	2,90 €	3,45 €
DT5220-QZ	227	3,10 €	3,69 €
DT5221-QZ	227	3,70 €	4,40 €
DT5222-QZ	227	4,40 €	5,24 €
DT5224-QZ	227	6,20 €	7,38 €
DT5226-QZ	227	7,00 €	8,33 €
DT5227-QZ	227	7,50 €	8,93 €
DT5228-QZ	227	10,70 €	12,73 €

Artikel-Nr.	Seite	UVP zzgl. /	inkl. MwSt.
DT5229-QZ	227	12,70 €	15,11 €
DT5230-QZ	227	14,10 €	16,78 €
DT5921-QZ	227	14,00 €	16,66 €
DT5923-QZ	227	31,20 €	37,13 €
DT60230-QZ	216	138,60 €	164,93 €
DT60231-QZ	216	143,70 €	171,00 €
DT60232-QZ	216	148,60 €	176,83 €
DT60233-QZ	216	155,40 €	184,93 €
DT60234-QZ	216	183,90 €	218,84 €
DT60235-QZ	216	197,30 €	234,79 €
DT60300-QZ	212	18,90 €	22,49 €
DT60301-QZ	212	9,40 €	11,19 €
DT60302-QZ	212	10,30 €	12,26 €
DT60330-QZ	218	18,90 €	22,49 €
DT60340-QZ	213	57,20 €	68,07 €
DT60341-QZ	213	63,00 €	74,97 €
DT60342-QZ	213	66,40 €	79,02 €
DT60343-QZ	213	71,40 €	84,97 €
DT6037-QZ	222	18,70 €	22,25 €
DT6038-QZ	222	19,70 €	23,44 €
DT6039-QZ	222	20,90 €	24,87 €
DT6040-QZ	222	22,00 €	26,18 €
DT6041-QZ	222	23,00 €	27,37 €
DT6042-QZ	222	24,20 €	28,80 €
DT6043-QZ	222	26,40 €	31,42 €
DT6046-QZ	222	109,10 €	129,83 €
DT6047-QZ	222	7,70 €	9,16 €
DT60702-QZ	217	8,70 €	10,35 €
DT60704-QZ	219	8,70 €	10,35 €
DT60705-QZ	219	15,80 €	18,80 €
DT60800-QZ	214	46,30 €	55,10 €
DT60801-QZ	214	52,20 €	62,12 €
DT60806-QZ	214	60,80 €	72,35 €
DT60809-QZ	214	55,50 €	66,05 €
DT60810-QZ	214	66,00 €	78,54 €
DT60811-QZ	214	56,30 €	67,00 €
DT60812-QZ	214	67,50 €	80,33 €
DT60813-QZ	214	56,70 €	67,47 €
DT60814-QZ	214	68,10 €	81,04 €
DT60815-QZ	214	65,30 €	77,71 €
DT60816-QZ	214	59,00 €	70,21 €
DT60817-QZ	214	70,80 €	84,25 €
DT60818-QZ	214	84,50 €	100,56 €
DT60820-QZ	214	73,50 €	87,47 €
DT60821-QZ	214	86,90 €	103,41 €
DT60822-QZ	214	63,40 €	75,45 €
DT60823-QZ	214	74,50 €	88,66 €
DT60824-QZ	214	65,50 €	77,95 €
DT60825-QZ	214	76,50 €	91,04 €
DT60826-QZ	214	104,70 €	124,59 €
DT60827-QZ	214	67,00 €	79,73 €
DT60828-QZ	214	70,30 €	83,66 €
DT60829-QZ	214	76,40 €	90,92 €
DT60830-QZ	214	84,10 €	100,08 €
DT60831-QZ	214	92,20 €	109,72 €
DT60832-QZ	214	77,40 €	92,11 €
DT60833-QZ	214	86,10 €	102,46 €
DT60834-QZ	214	79,10 €	94,13 €
DT60835-QZ	214	93,50 €	111,27 €
DT60836-QZ	214	127,20 €	151,37 €

Artikel-Nr.	Seite	UVP zzgl. /	inkl. MwSt.
DT60837-QZ	214	84,30 €	100,32 €
DT60838-QZ	214	105,70 €	125,78 €
DT60839-QZ	214	113,10 €	134,59 €
DT60840-QZ	214	105,00 €	124,95 €
DT60842-QZ	214	127,70 €	151,96 €
DT60844-QZ	214	125,50 €	149,35 €
DT60845-QZ	214	148,50 €	176,72 €
DT60846-QZ	214	188,90 €	224,79 €
DT60847-QZ	214	151,30 €	180,05 €
DT6504-QZ	221	0,70 €	0,83 €
DT6505-QZ	221	0,70 €	0,83 €
DT6506-QZ	221	0,90 €	1,07 €
DT6508-QZ	221	1,00 €	1,19 €
DT6510-QZ	221	1,50 €	1,79 €
DT6671-XJ	220	2,10 €	2,50 €
DT6672-XJ	220	2,10 €	2,50 €
DT6673-XJ	220	2,80 €	3,33 €
DT6675-XJ	220	2,10 €	2,50 €
DT6676-XJ	220	2,80 €	3,33 €
DT6677-XJ	220	3,50 €	4,17 €
DT6682-XJ	220	3,10 €	3,69 €
DT6683-XJ	220	3,50 €	4,17 €
DT6685-XJ	220	3,50 €	4,17 €
DT6686-XJ	220	4,30 €	5,12 €
DT6744-QZ	216	57,30 €	68,19 €
DT6745-QZ	216	63,80 €	75,92 €
DT6747-QZ	216	71,60 €	85,20 €
DT6750-QZ	216	21,00 €	24,99 €
DT6751-QZ	216	43,00 €	51,17 €
DT6753-QZ	216	4,50 €	5,36 €
DT6761-QZ	217	121,10 €	144,11 €
DT6762-QZ	217	135,50 €	161,25 €
DT6763-QZ	217	162,90 €	193,85 €
DT6765-QZ	217	212,70 €	253,11 €
DT6766-QZ	217	284,30 €	338,32 €
DT6770-QZ	217	63,80 €	75,92 €
DT6771-QZ	217	102,50 €	121,98 €
DT6772-QZ	217	23,10 €	27,49 €
DT6773-QZ	217	71,70 €	85,32 €
DT6785-QZ	217	24,40 €	29,04 €
DT6801-QZ	218	10,00 €	11,90 €
DT6802-QZ	218	10,00 €	11,90 €
DT6803-QZ	218	14,20 €	16,90 €
DT6806-QZ	218	17,40 €	20,71 €
DT6812-QZ	217	33,30 €	39,63 €
DT6818-QZ	217	40,20 €	47,84 €
DT6820-QZ	218	14,80 €	17,61 €
DT6821-QZ	218	16,00 €	19,04 €
DT6822-QZ	218	17,20 €	20,47 €
DT6823-QZ	218	18,40 €	21,90 €
DT6824-QZ	218	30,20 €	35,94 €
DT6825-QZ	218	37,90 €	45,10 €
DT6830-QZ	216	54,80 €	65,21 €
DT6834-QZ	218	50,20 €	59,74 €
DT6838-QZ	218	105,90 €	126,02 €
DT6889-QZ	217	32,10 €	38,20 €
DT6927-QZ	219	41,80 €	49,74 €
DT6929-QZ	219	41,80 €	49,74 €
DT6932-QZ	219	80,40 €	95,68 €
DT6942-QZ	219	16,60 €	19,75 €

INDEX ZUBEHÖR

Artikel-Nr.	Seite	UVP zzgl. /	inkl. MwSt.
DT6952-QZ	221	3,40 €	4,05 €
DT6956-QZ	220	7,30 €	8,69 €
DT6979-QZ	217	22,00 €	26,18 €
DT6980-QZ	217	66,10 €	78,66 €
DT6984-QZ	217	24,10 €	28,68 €
DT7002-QZ	238	37,30 €	44,39 €
DT7005-QZ	238	30,90 €	36,77 €
DT7012-QZ	238	23,10 €	27,49 €
DT7017-QZ	238	65,60 €	78,06 €
DT7021-QZ	238	4,90 €	5,83 €
DT7025-QZ	238	38,30 €	45,58 €
DT7030-QZ	238	14,90 €	17,73 €
DT7043-QZ	238	45,40 €	54,03 €
DT7044-QZ	238	46,00 €	54,74 €
DT7045-QZ	238	38,70 €	46,05 €
DT7046-QZ	238	46,00 €	54,74 €
DT70523T-QZ	241	16,40 €	19,52 €
DT70531T-QZ	240	4,60 €	5,47 €
DT70532T-QZ	239	4,60 €	5,47 €
DT70533T-QZ	240	4,60 €	5,47 €
DT70534T-QZ	240	4,60 €	5,47 €
DT70535T-QZ	240	9,10 €	10,83 €
DT70536T-QZ	240	9,10 €	10,83 €
DT70537T-QZ	240	9,10 €	10,83 €
DT70538T-QZ	240	9,10 €	10,83 €
DT70555T-QZ	240	9,00 €	10,71 €
DT70556T-QZ	240	9,00 €	10,71 €
DT70557T-QZ	240	9,30 €	11,07 €
DT70558T-QZ	240	9,30 €	11,07 €
DT70559T-QZ	240	9,30 €	11,07 €
DT70578T-QZ	241	11,20 €	13,33 €
DT70586T-QZ	240	9,00 €	10,71 €
DT70620-QZ	237	80,20 €	95,44 €
DT70702-QZ	243	12,80 €	15,23 €
DT70704-QZ	243	18,30 €	21,78 €
DT70707-QZ	243	30,40 €	36,18 €
DT70710-QZ	226	18,30 €	21,78 €
DT70711-QZ	226	34,40 €	40,94 €
DT70712-QZ	220	29,80 €	35,46 €
DT70716-QZ	243	17,60 €	20,94 €
DT70717-QZ	243	12,80 €	15,23 €
DT70727-QZ	226	18,00 €	21,42 €
DT70728-QZ	226	24,80 €	29,51 €
DT70729-QZ	226	30,40 €	36,18 €
DT70734T-QZ	241	38,70 €	46,05 €
DT70735T-QZ	241	77,10 €	91,75 €
DT70738T-QZ	241	40,80 €	48,55 €
DT70745T-QZ	241	21,50 €	25,59 €
DT70751-QZ	234	27,90 €	33,20 €
DT70752-QZ	209	51,00 €	60,69 €
DT70752-QZ	212	51,00 €	60,69 €
DT70753-QZ	212	36,00 €	42,84 €
DT70755-QZ	305	33,10 €	39,39 €
DT70756-QZ	226	64,30 €	76,52 €
DT70757-QZ	308	41,40 €	49,27 €
DT70758-QZ	308	43,50 €	51,77 €
DT70759-QZ	308	60,10 €	71,52 €
DT70760-QZ	308	69,40 €	82,59 €
DT70761-QZ	308	65,30 €	77,71 €
DT70763-QZ	308	53,90 €	64,14 €

Artikel-Nr.	Seite	UVP zzgl. /	inkl. MwSt.
DT71516-QZ	243	22,80 €	27,13 €
DT71569-QZ	243	51,90 €	61,76 €
DT71570-QZ	243	6,40 €	7,62 €
DT7170-QZ	242	11,10 €	13,21 €
DT7171-QZ	242	11,10 €	13,21 €
DT7205-QZ	243	6,20 €	7,38 €
DT7206-QZ	243	27,60 €	32,84 €
DT7207-QZ	243	86,40 €	102,81 €
DT7253-QZ	242	6,40 €	7,62 €
DT7254-QZ	242	6,40 €	7,62 €
DT7255-QZ			

INDEX ZUBEHÖR

Artikel-Nr.	Seite	UVP zzgl. /	inkl. MwSt.	Artikel-Nr.	Seite	UVP zzgl. /	inkl. MwSt.
DT8483-QZ	271	41,40 €	49,27 €	DT8976-QZ	212	31,30 €	37,25 €
DT8484-QZ	271	41,40 €	49,27 €	DT9000-QZ	218	20,40 €	24,28 €
DT8485-QZ	271	41,40 €	49,27 €	DT9000-QZ	272	20,40 €	24,28 €
DT8486-QZ	271	41,40 €	49,27 €	DT90001-QZ	272	12,90 €	15,35 €
DT8550-QZ	277	8,80 €	10,47 €	DT90002-QZ	272	13,80 €	16,42 €
DT8551-QZ	277	8,40 €	10,00 €	DT90003-QZ	272	14,60 €	17,37 €
DT8552-QZ	277	8,40 €	10,00 €	DT90004-QZ	272	15,60 €	18,56 €
DT8590-QZ	277	5,40 €	6,43 €	DT90005-QZ	272	16,50 €	19,64 €
DT8591-QZ	277	5,20 €	6,19 €	DT90006-QZ	272	17,30 €	20,59 €
DT8592-QZ	277	5,20 €	6,19 €	DT90007-QZ	272	17,30 €	20,59 €
DT8620-QZ	278	6,30 €	7,50 €	DT90008-QZ	272	19,00 €	22,61 €
DT8621-QZ	278	5,90 €	7,02 €	DT90009-QZ	272	19,00 €	22,61 €
DT8622-QZ	278	5,90 €	7,02 €	DT90010-QZ	272	19,90 €	23,68 €
DT8623-QZ	278	5,90 €	7,02 €	DT90011-QZ	272	20,90 €	24,87 €
DT8624-QZ	278	5,90 €	7,02 €	DT90012-QZ	272	21,70 €	25,82 €
DT8907-QZ	209	5,40 €	6,43 €	DT90013-QZ	272	28,80 €	34,27 €
DT8908-QZ	209	6,40 €	7,62 €	DT90014-QZ	272	30,50 €	36,30 €
DT8909-QZ	209	10,80 €	12,85 €	DT90015-QZ	272	35,00 €	41,65 €
DT8912-QZ	209	5,40 €	6,43 €	DT90016-QZ	273	81,80 €	97,34 €
DT8913-QZ	209	5,90 €	7,02 €	DT90017-QZ	273	140,00 €	166,60 €
DT8914-QZ	209	10,00 €	11,90 €	DT90238-QZ	233	40,40 €	48,08 €
DT8915-QZ	209	11,10 €	13,21 €	DT90239-QZ	232	8,10 €	9,64 €
DT8916-QZ	209	7,60 €	9,04 €	DT90240-QZ	232	8,30 €	9,88 €
DT8917-QZ	209	11,00 €	13,09 €	DT90241-QZ	232	8,70 €	10,35 €
DT8918-QZ	209	13,30 €	15,83 €	DT90242-QZ	232	8,70 €	10,35 €
DT8919-QZ	209	15,90 €	18,92 €	DT90243-QZ	232	8,70 €	10,35 €
DT8920-QZ	209	8,00 €	9,52 €	DT90244-QZ	232	11,20 €	13,33 €
DT8921-QZ	209	9,20 €	10,95 €	DT90245-QZ	232	11,40 €	13,57 €
DT8922-QZ	209	6,90 €	8,21 €	DT90292-QZ	232	8,10 €	9,64 €
DT8926-QZ	209	15,50 €	18,45 €	DT90293-QZ	232	8,30 €	9,88 €
DT8927-QZ	209	24,00 €	28,56 €	DT90294-QZ	292	57,00 €	67,83 €
DT8928-QZ	209	8,30 €	9,88 €	DT90295-QZ	235	13,80 €	16,42 €
DT8929-QZ	209	9,80 €	11,66 €	DT90298-QZ	235	14,20 €	16,90 €
DT8930-QZ	209	12,50 €	14,88 €	DT90299-QZ	235	14,20 €	16,90 €
DT8931-QZ	209	14,30 €	17,02 €	DT90300-QZ	235	14,20 €	16,90 €
DT8932-QZ	209	21,00 €	24,99 €	DT90301-QZ	235	14,20 €	16,90 €
DT8933-QZ	209	10,00 €	11,90 €	DT90302-QZ	235	14,80 €	17,61 €
DT8934-QZ	209	11,60 €	13,80 €	DT90303-QZ	235	14,80 €	17,61 €
DT8935-QZ	209	14,90 €	17,73 €	DT90304-QZ	235	14,80 €	17,61 €
DT8936-QZ	209	19,40 €	23,09 €	DT90305-QZ	235	14,80 €	17,61 €
DT8937-QZ	209	26,30 €	31,30 €	DT90306-QZ	235	14,80 €	17,61 €
DT8938-QZ	209	14,90 €	17,73 €	DT90307-QZ	235	14,80 €	17,61 €
DT8939-QZ	209	16,30 €	19,40 €	DT90308-QZ	235	16,10 €	19,16 €
DT8940-QZ	209	18,10 €	21,54 €	DT90309-QZ	235	16,10 €	19,16 €
DT8941-QZ	209	21,90 €	26,06 €	DT90310-QZ	235	16,10 €	19,16 €
DT8942-QZ	209	31,60 €	37,60 €	DT90311-QZ	235	16,10 €	19,16 €
DT8950-QZ	209	50,90 €	60,57 €	DT90312-QZ	235	16,10 €	19,16 €
DT8951-QZ	209	60,80 €	72,35 €	DT90313-QZ	235	16,10 €	19,16 €
DT8955-QZ	209	50,90 €	60,57 €	DT90314-QZ	235	16,10 €	19,16 €
DT8956-QZ	209	55,50 €	66,05 €	DT90316-QZ	235	19,10 €	22,73 €
DT8957-QZ	209	94,50 €	112,46 €	DT90318-QZ	235	19,10 €	22,73 €
DT8961-QZ	209	126,80 €	150,89 €	DT90320-QZ	235	22,60 €	26,89 €
DT8965-QZ	209	66,70 €	79,37 €	DT90321-QZ	235	22,60 €	26,89 €
DT8966-QZ	209	79,30 €	94,37 €	DT90322-QZ	235	22,60 €	26,89 €
DT8967-QZ	209	78,70 €	93,65 €	DT90323-QZ	235	22,60 €	26,89 €
DT8968-QZ	209	93,10 €	110,79 €	DT90324-QZ	235	23,70 €	28,20 €
DT8969-QZ	209	118,30 €	140,78 €	DT90325-QZ	235	23,70 €	28,20 €
DT8971-QZ	209	95,20 €	113,29 €	DT90326-QZ	235	23,70 €	28,20 €
DT8972-QZ	209	111,00 €	132,09 €	DT90327-QZ	235	23,70 €	28,20 €
DT8976-QZ	209	31,30 €	37,25 €	DT90328-QZ	235	23,70 €	28,20 €

Artikel-Nr.	Seite	UVP zzgl. /	inkl. MwSt.	Artikel-Nr.	Seite	UVP zzgl. /	inkl. MwSt.
DT90329-QZ	235	23,70 €	28,20 €	DT90389-QZ	276	42,00 €	49,98 €
DT90330-QZ	235	23,70 €	28,20 €	DT90390-QZ	276	42,00 €	49,98 €
DT90331-QZ	235	23,70 €	28,20 €	DT90391-QZ	276	42,00 €	49,98 €
DT90332-QZ	235	23,70 €	28,20 €	DT90399-QZ	212	11,20 €	13,33 €
DT90333-QZ	235	23,70 €	28,20 €	DT9400-QZ	225	42,50 €	50,58 €
DT90334-QZ	235	23,70 €	28,20 €	DT9401-QZ	225	46,00 €	54,74 €
DT90335-QZ	235	30,00 €	35,70 €	DT9405-QZ	225	47,00 €	55,93 €
DT90336-QZ	235	31,10 €	37,01 €	DT9406-QZ	225	56,10 €	66,76 €
DT90337-QZ	236	34,60 €	41,17 €	DT9409-QZ	225	48,40 €	57,60 €
DT90338-QZ	236	37,20 €	44,27 €	DT9410-QZ	225	57,40 €	68,31 €
DT90339-QZ	236	40,40 €	48,08 €				
DT90340-QZ	236	52,80 €	62,83 €				
DT90341-QZ	236	55,90 €	66,52 €				
DT90342-QZ	236	64,90 €	77,23 €				
DT90343-QZ	236	72,10 €	85,80 €				
DT90344-QZ	236	80,00 €	95,20 €				
DT90345-QZ	236	95,70 €	113,88 €				
DT90346-QZ	236	111,90 €	133,16 €				
DT90350-QZ	236	196,20 €	233,48 €				
DT90351-QZ	236	160,90 €	191,47 €				
DT90352-QZ	236	160,90 €	191,47 €				
DT90353-QZ	236	160,90 €	191,47 €				
DT90354-QZ	236	160,90 €	191,47 €				
DT90355-QZ	236	160,90 €	191,47 €				
DT90356-QZ	236	171,30 €	203,85 €				
DT90357-QZ	236	160,90 €	191,47 €				
DT90359-QZ	236	160,90 €	191,47 €				
DT90360-QZ	236	185,80 €	221,10 €				
DT90361-QZ	236	196,20 €	233,48 €				
DT90362-QZ	237	23,40 €	27,85 €				
DT90363-QZ	237	28,40 €	33,80 €				
DT90364-QZ	237	31,10 €	37,01 €				
DT90365-QZ	237	8,60 €	10,35 €				
DT90366-QZ	237	9,80 €	11,66 €				
DT90367-QZ	237	11,10 €	13,21 €				
DT90368-QZ	237	16,10 €	19,16 €				
DT90369-QZ	237	18,00 €	21,42 €				
DT90370-QZ	237	7,30 €	8,69 €				
DT90371-QZ	237	5,00 €	5,95 €				
DT90372-QZ	236	80,00 €	95,20 €				
DT90373-QZ	236	119,50 €	142,21 €				
DT90380-QZ	265	25,10 €	29,87 €				
DT90381-QZ	265	33,10 €	39,39 €				
DT90382-QZ	265	40,00 €	47,60 €				
DT90383-QZ	265	38,30 €	45,58 €				
DT90384-QZ	276	20,70 €	24,63 €				
DT90385-QZ	276	20,40 €	24,28 €				
DT90386-QZ	276	37,00 €	44,03 €				
DT90387-QZ	276	37,00 €	44,03 €				
DT90388-QZ	276	37,00 €	44,03 €				
DT90389-QZ	276	42,00 €	49,98 €				
DT90390-QZ	276	42,00 €	49,98 €				
DT90391-QZ	276	42,00 €	49,98 €				
DT9399-QZ	212	11,20 €	13,33 €				
DT9400-QZ	225	42,50 €	50,58 €				
DT9401-QZ	225	46,00 €	54,74 €				
DT9405-QZ	225	47,00 €	55,93 €				
DT9406-QZ	225	56,10 €	66,76 €				
DT9409-QZ	225	48,40 €	57,60 €				
DT9410-QZ	225	57,40 €	68,31 €				

INDEX ZUBEHÖR

Artikel-Nr.	Seite	UVP zzgl. /	inkl. MwSt.	Artikel-Nr.	Seite	UVP zzgl. /	inkl. MwSt.
DT9411-QZ	225	48,70 €	57,95 €	DT9558-QZ	211	21,40 €	25,47 €
DT9412-QZ	225	59,40 €	70,69 €	DT9560-QZ	211	6,00 €	7,14 €
DT9416-QZ	225	51,30 €	61,05 €	DT9566-QZ	211	6,60 €	7,85 €
DT9417-QZ	225	61,60 €	73,30 €	DT9567-QZ	211	7,40 €	8,81 €
DT9418-QZ	225	73,50 €	87,47 €	DT9568-QZ	211	8,30 €	9,88 €
DT9419-QZ	225	54,50 €	64,86 €	DT9569-QZ	211	8,50 €	10,12 €
DT9420-QZ	225	63,90 €	76,04 €	DT9570-QZ	211	13,50 €	16,07 €
DT9421-QZ	225	75,60 €	89,96 €	DT9571-QZ	211	19,70 €	23,44 €
DT9422-QZ	225	55,10 €	65,57 €	DT9579-QZ	211	9,40 €	11,19 €
DT9423-QZ	225	64,80 €	77,11 €	DT9580-QZ	211	10,60 €	12,61 €
DT9424-QZ	225	57,00 €	67,83 €	DT9581-QZ	211	10,60 €	12,61 €
DT9425-QZ	225	65,40 €	77,83 €	DT9582-QZ	211	18,80 €	22,37 €
DT9426-QZ	225	90,90 €	108,17 €	DT9587-QZ	211	15,90 €	18,92 €
DT9428-QZ	225	61,10 €	72,71 €	DT9588-QZ	211	17,00 €	20,23 €
DT9429-QZ	225	66,40 €	79,02 €	DT9589-QZ	211	19,60 €	23,32 €
DT9430-QZ	225	73,10 €	86,99 €	DT9590-QZ	211	20,60 €	24,51 €
DT9431-QZ	225	80,00 €	95,20 €	DT9597-QZ	211	19,30 €	22,97 €</

Artikel-Nr.	Seite	UVP zzgl. / inkl. MwSt.	
DTM8663-QZ	276	5,90 €	7,02 €
DTM8664-QZ	276	5,90 €	7,02 €
DTM8667-QZ	275	6,00 €	7,14 €
DTM8668-QZ	275	6,00 €	7,14 €
DTM8671-QZ	275	10,00 €	11,90 €
DTM8675-QZ	275	8,40 €	10,00 €
DTM8681-QZ	275	14,00 €	16,66 €
DTM8682-QZ	275	14,00 €	16,66 €
DTM8683-QZ	275	14,00 €	16,66 €
DTM8684-QZ	275	14,00 €	16,66 €
DWF4000250	301	14,80 €	17,61 €
DWF4000350	301	16,60 €	19,75 €
DWF4000450	301	20,40 €	24,28 €
DWF4000550	301	23,10 €	27,49 €
DWF4100350	301	16,60 €	19,75 €
DWF4100450	301	20,40 €	24,28 €
DWF4100550	301	23,10 €	27,49 €
SDSMAXSET-QZ	218	51,00 €	60,69 €
SDSMAXSET2-QZ	218	62,00 €	73,78 €
SDSPLUSSET-DE	212	83,00 €	98,77 €
SDSPLUSSET-DE	218	83,00 €	98,77 €